

ТРУДОВЕ НАВЧАННЯ

(обслуговуючі види праці)

Терещук А. І.,
Медвідь О. Ю.,
Приходько Ю. М.

«Трудове навчання (обслуговуючі види праці)»
Підручник для 8 класу
загальноосвітніх навчальних закладів

Терещук, А. І.

Трудове навчання (обслуговуючі види праці) : Підручник для 8 класу загальноосвітніх навчальних закладів / А. І. Терещук, О. Ю. Медвідь, Ю. М. Приходько. – Київ : Літера ЛТД, 2016. – 284 с.

ISBN

Підручник відповідає чинній навчальній програмі з трудового навчання і містить два блоки: «Технологія виготовлення швейних виробів», «Технологія виготовлення виробів інтер'єрного призначення».

Підручник складається з п'яти розділів, які знайомлять учнів з властивостями матеріалів хімічного походження, конструкційними матеріалами та їхніми властивостями, технологією виготовлення швейних виробів, дизайном предметного середовища, технологією виготовлення виробів інтер'єрного призначення; містять відомості про основи техніки, технологій і проектування та технологію побутової діяльності.

Структура підручника має раціональну послідовність у розміщенні як основного, так і другорядних текстів. В основну частину підручника включено теоретичний матеріал, який стосується основних властивостей матеріалів, техніки і технології їх обробки, а також практичного втілення у вигляді опису технології виготовлення конкретних об'єктів праці. Другорядний текст диференційовано за такими рубриками: «Цікаво знати», «Запам'ятай – важливо», «Довідка», «Порада», «Виконай з дорослими», які винесено на береги підручника. Додатковий матеріал вдало доповнює основні поняття, що розкриваються в підручнику, що є доречним і дидактично виправданим.

Для ефективного користування підручником розроблено систему позначок «Путівник учня», який дозволяє швидко знаходити та обирати матеріал для самостійного опрацювання, практичної роботи з дорослими, засвоєння основних понять, передбачених навчальною програмою.

У розділі «Дизайн предметного середовища» запропоновано технологічну послідовність виготовлення достатньої кількості цікавих і корисних об'єктів праці. Наведені практичні роботи і пропонувані для виготовлення вироби дають змогу обрати той виріб чи технологію, які найбільш повно відповідають інтересам учениці.

У рубриці «Застосуй на практиці» теоретичні знання, що розкриваються в основному тексті параграфа, пропонується втілити в цікавих та водночас простих і доступних виробах.



Зміст

Вступ	4
Розділ 1. ОСНОВИ МАТЕРІАЛОЗНАВСТВА	
§ 1. Матеріали хімічного походження (штучні) та їхні властивості	5
§ 2. Конструкційні матеріали та їхні властивості	16
Розділ 2. ТЕХНОЛОГІЯ ВИГОТОВЛЕННЯ ШВЕЙНИХ ВИРОБІВ	
§ 3. Художнє конструювання швейного виробу	23
§ 4. Технічне конструювання швейного виробу. Побудова кресленника виробу	38
§ 5. Технічне конструювання швейного виробу. Моделювання виробу	47
§ 6. Розкроювання швейного виробу	59
§ 7. Підготовка швейної машини до роботи. Машинні шви	71
§ 8. Послідовність пошиття швейного виробу. Підготовка виробу до першої примірки. ВТО	87
§ 9. Проведення першої примірки й усунення виявлених недоліків. Способи обробки виточок, складок	97
§ 10. З'єднання деталей спідниці. Обробка зрізів	110
§ 11. Обробка застібки	120
§ 12. Обробка верхнього зрізу спідниці	128
§ 13. Обробка низу виробу	137
§ 14. Оздоблення швейного виробу	143
Розділ 3. ДИЗАЙН ПРЕДМЕТНОГО СЕРЕДОВИЩА	
§ 15. Предметне середовище. Поняття про дизайн, його стилі та тенденції розвитку	154
§ 16. Український колорит у сучасному інтер'єрі	163
§ 17. Засоби художнього конструювання. Основні принципи дизайну	175
§ 18. Сучасна інтер'єрна текстильна іграшка	187
§ 19. Вигодвлення виробів інтер'єрного призначення з паперу	200
§ 20. Вигодвлення виробів інтер'єрного призначення з паперу. Імітації	215
§ 21. Вигодвлення виробів інтер'єрного призначення технікою ниткова графіка	228
Розділ 4. ОСНОВИ ТЕХНІКИ, ТЕХНОЛОГІЙ І ПРОЕКТУВАННЯ	
§ 22. Комп'ютерне конструювання одягу	236
§ 23. Основи проектної діяльності	247
Розділ 5. ТЕХНОЛОГІЯ ПОВУТОВОЇ ДІЯЛЬНОСТІ	
§ 24. Технології вибору одягу і взуття та догляду за ними	259
§ 25. Мистецтво вибору зачіски	272

Путівник учня



запам'ятай –
важливо



запитання для
обмірковування
та спільного
обговорення



цікаво знати



запитання
та завдання



практична
робота



виконай
з дорослими

Дорога дівчинко!

Завдяки твоїй старанності й наполегливості на уроках трудового навчання ти вже вмієш робити власноруч багато красивих і корисних речей. Пропонуємо тобі рухатися далі, пізнавати й уміти більше, стати справжньою майстрицею, а можливо, й визначитися з майбутньою професією – кравчині, модельєра, художника-конструктора, стиліста, дизайнера одягу, інтер'єру, ландшафту. Знання і вміння, які ти здобудеш у цьому навчальному році, необхідні щодня у побуті, вони допоможуть зробити навколишній світ естетичним і радісним.

У 8-му класі ти продовжиш вивчати основи матеріалознавства, дізнаєшся про особливості штучних матеріалів; навчишся конструювати і моделювати, кроїти і шити, оздоблювати спідниці будь-яких фасонів; ознайомишся з комп'ютерним конструюванням одягу, основами кольорознавства, стилями дизайну; спробуєш себе у професії дизайнера одягу та предметного середовища; дізнаєшся, як облаштувати оселю в українському колориті й прикрасити її власноруч виготовленими текстильними іграшками, сувенірами, виробами з паперу; навчишся виготовляти оригінальні вітальні листівки; оволодієш технікою ниткової графіки та ще багатьма корисними навичками.

Допоможуть тобі в цьому захопливому процесі чіткі й детальні пояснення, кресленики і схеми, малюнки до кожної теми параграфу, а також «Путівник учня», користуючись позначками якого, ти зможеш швидко віднайти потрібний матеріал, ефективніше організувати роботу з підручником.

Пам'ятай: практична робота у шкільній майстерні потребує уваги і зосередженості. Треба правильно організувати робоче місце, бути уважною і старанною, дотримуватися правил безпечної праці.

Сподіваємося, що на сторінках підручника ти знайдеш для себе багато цікавих ідей, натхнення до створення власних проектів і зможеш втілити творчу фантазію у цілком реальні речі.

Успіхів і натхнення тобі!



Розділ 1

ОСНОВИ МАТЕРІАЛОЗНАВСТВА

§1. Матеріали хімічного походження (штучні) та їхні властивості

У минулому навчальному році ти вже ознайомилася з найпоширенішими текстильними матеріалами природного походження та їхніми властивостями.

Природні волокна й досі залишаються незамінними. Але у людей виникають нові потреби, які натуральна сировина не може задовольнити. Природні волокна, наприклад, занадто короткі, недостатньо міцні, а головне – потребують багато ручної праці та коштів на вирощування технічних культур або розведення тварин, а також складної технологічної обробки. Тому дотлиивий людський розум віддавна шукав способів, як отримати за допомогою хімічних процесів матеріали для виготовлення тканини – теплої, як вовна, легкої й гарної, як шовк, практичної, як бавовна. Зрештою, такі хімічні волокна були винайдені.

Тканини з хімічних волокон хоч і не повністю здатні замінити натуральні, але перевершують їх за багатьма властивостями, відповідно до потреб людини. Такі тканини здебільшого міцні, майже не мнуться, легко перуться, мають привабливий вигляд, а виробництво їх значно дешевше.



Хімічні волокна – це волокна, одержані з продуктів хімічної переробки природних або синтетичних полімерів.

Хімічні волокна за складом та способом виробництва поділяють на **штучні** та **синтетичні**.

Пригадай...

- Які види натуральних волокон тобі відомі?
- Які ти знаєш волокна рослинного походження?
- Які властивості мають волокна рослинного походження?
- Які ти знаєш волокна тваринного походження?
- Які властивості мають волокна тваринного походження?

Історична довідка

1838 р. – французький хімік Ансельм Пайя уперше виявив та описав целюлозу, обробивши азотною кислотою деревину.

1844 р. – вперше процес регенерації целюлози був описаний англійцем Дж. Мерсером.

1884 р. – французький вчений Гільєр де Шардоне винайшов штучне волокно віскозу та створив із неї першу штучну тканину.

1890 р. – виробництво першого у світі штучного волокна було організоване у Франції, у м. Безансоні.

1892 р. – дослідники Кросс, Бевін і Бідл в Англії винайшли спосіб промислового виробництва віскозного волокна.

1905 р. – уперше здійснений промисловий випуск віскозних волокон в англійському місті Ковентрі.

Штучні волокна одержують із природної сировини (деревини, відходів бавовни, металів, лушпиння насіння, стрижнів кукурудзяних качанів, кісток тварин та ін.) у процесі її хімічної переробки, тобто – штучним шляхом (звідси й назва – «штучні»).

Синтетичні волокна – це хімічні волокна, які отримують шляхом переробки продуктів газів, нафти, кам'яного вугілля за допомогою складних хімічних реакцій. Ти, звичайно, чула назви найпоширеніших синтетичних волокон: поліестер, лайкра, капрон, нітрон, нейлон, акрил та ін. Про синтетичні волокна ти більше дізнаєшся в 9-му класі.

Сьогодні ми не можемо уявити свого життя без хімічних волокон – вони значно розширюють асортимент тканин, поліпшують їхні властивості. Парасолі й модні сумки, тепла шубка й купальник, колготи і взуття необхідні кожній дівчині.

Важко назвати галузі, де нині не використовувалися б найрізноманітніші хімічні волокна. Вони незамінні не тільки в побуті, у легкій промисловості, а й у будівництві, машинобудуванні, медицині, електронній промисловості, космічній галузі.

Виробництво хімічного волокна в Україні та світі

Виробництво хімічних волокон сьогодні є однією з найважливіших галузей світової промисловості. Порівняйте: у 1913 р. в світі виробляли близько 12 тис. т хімічних волокон, або менш ніж 0,2 % всього обсягу текстильної сировини. На початок третього тисячоліття їх виробництво становило понад 30 млн т, а його частка в загальному обсязі близько 55 %.

У майбутньому виробництво хімічних волокон і далі зростатиме: адже воно не залежить від кліматичних умов; собівартість хімволокон набагато нижча, ніж натуральних (наприклад, собівартість капрону – 6 % від собівартості шовку); хімволокна мають низку цінних властивостей, причому їх можна змінювати в бажаному напрямку на стадії синтезу або формування.



Водночас виробництво хімічних волокон потребує значних витрат сировини, енергії, води і трудових ресурсів, воно є екологічно небезпечним. Однак багато з цих недоліків значною мірою подолано.

В Україні хімічні волокна виготовляють у Києві, Чернігові, Черкасах, Житомирі, Сокалі (Львівської обл.). Приблизно третина хімічних волокон, що виготовляються в країні, використовується на технічні потреби. А первістком вітчизняної індустрії хімічних волокон стала Київська фабрика віскозного шовку «Київхімволокно», яка з 1937 р. почала виробляти віскозні нитки.

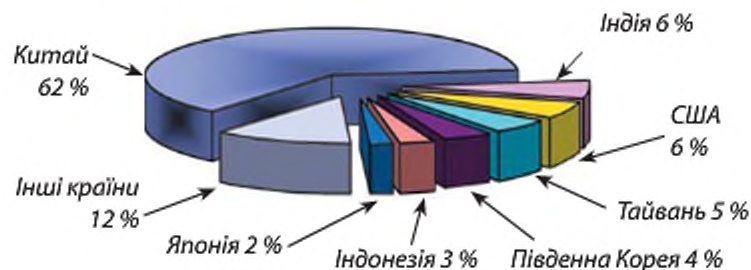

Світове виробництво хімічних волокон

Технологія виробництва штучних волокон

Сировиною для штучних волокон є целюлоза, яку отримують із відходів деревообробної чи бавовняної промисловості. Спочатку із целюлози готують розчин. Для цього її обробляють розчинниками (кислотами, їдким натром та ін.). Залежно від того, які розчинники використовують, добувають різні волокна: віскозні, ацетатні, мідно-аміачні, казеїнові (з використанням білка молока, пшениці, сої).

У промисловості хімічні волокна виробляють у вигляді штапельних волокон (різаних елементарних волокон обмеженої довжини – до 40–45 мм), джгутів, комплексних ниток (складаються із багатьох тонких елементарних ниток), монопіток (діаметром 0,03–1,5 мм).



Віскоза вважається першим волокном, отриманим людиною штучним шляхом. Назва тканини і матеріалу звучить приблизно однаково на всіх мовах і походить від латинського слова *viscum* – клей.

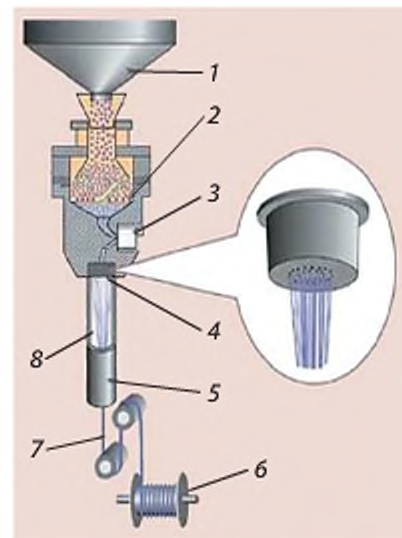

Пристрій для виробництва штучних волокон: 1 – бункер; 2 – плавильна решітка; 3 – насос; 4 – прядильна фільера; 5 – камера для охолодження; 6 – котушка; 7 – нитки; 8 – шахта

ПРОЦЕС ВИРОБНИЦТВА ШТУЧНИХ ВОЛОКОН

1. ОТРИМАННЯ ПРЯДИЛЬНОГО РОЗЧИНУ

- Сировину підсушують
- Обробляють їдким натром до набрякання
- Маса розчиняється, виходить в'язкий розчин

2. ФОРМУВАННЯ ВОЛОКОН

- Волокно формують: під тиском розчин іде по трубопроводу, продавлюється через фільтри і випливає з них у вигляді безперервних цівок, які сухим або мокрим способом (під дією повітря чи хімічного розчину) охолоджуються, тверднуть і перетворюються на елементарні нитки. Фільтри – ковпачок із дуже маленькими отворами діаметром 0,07–0,08 мм, форма отворів фільтрів зазвичай кругла, а для отримання профільованих ниток використовують фільтри з отворами у вигляді трикутника, багатогранника, зірочок та ін.

- Утворюються тверді, дуже довгі й тонкі елементарні нитки, які з'єднують в одну комплексну нитку шляхом обертання і витягання

3. ОБРОБКА НИТОК

- Промивають – видаляють хімічні домішки
- Миють милом для додавання м'якості і розсипчастості
- Обробляють – залежно від виду отримують білі, пофарбовані, блискучі або матовані нитки



Казеїнове волокно – штучне білкове волокно тваринного походження (з білка молока), за деякими властивостями близьке до натуральної вовни. Виробництво казеїнового волокна обмежене, оскільки воно має невелику міцність і виготовляється з цінних харчових продуктів.

Переваги й недоліки штучних волокон

Переваги:

- висока міцність;
- мала зминальність;
- пружність;
- добре тримають форму і драпіруються;
- стійкі до дії світла;
- не пошкоджуються міллю й мікроорганізмами;
- деякі мають низьку теплопровідність, тому добре утримують тепло;
- мають гарний вигляд, приємний блиск.

Недоліки:

- втрачають міцність від 30 до 50 % при намоканні;



- погано поглинають вологу;
- погано пропускають повітря;
- чутливі до високих температур;
- електризуються (накопичують статичні електричні заряди);
- розсування ниток у швах під час носіння;
- обсипальність тканини по краях зрізів.

Вплив на здоров'я людей та довкілля

1. У процесі виготовлення штучних тканин використовують хімічні речовини та барвники, які можуть негативно впливати на людину й довкілля.
2. Штучні тканини погано пропускають повітря, тому в такому одязі шкіра людини не може вільно дихати, порушується контакт організму з повітрям, сонцем і землею – навколишнім середовищем. Також блокується природний вихід вологи з організму.
3. Одяг зі штучних тканин має властивість накопичувати статичну електрику, внаслідок чого до нього прилипає пил, одяг може іскрити й бити струмом.
4. Деякі штучні тканини не проводять тепло. Вони не зігрівають у холод, а влітку в них спекотно. Проте наука й технології невпинно розвиваються, винаходяться матеріали з новими, поліпшеними властивостями, а також виготовляються сумішеві тканини (з поєднанням натуральних і хімічних волокон).

Властивості штучних матеріалів

Готові нитки відправляють на ткацьке виробництво, де на автоматизованих ткацьких машинах тчуть сурову тканину, яку потім відбілюють і фарбують.

Для пошиття різноманітних виробів, а також для правильного вибору способів та засобів догляду за ними необхідно знати склад і властивості матеріалів, з яких вони виготовлені. Зупинимося на деяких із них докладніше.

Пригадай...

- У чому полягає процес утворення тканини і які ти знаєш види переплетень ниток у тканині?



У місті Бурса, історично-му центрі текстильної промисловості Туреччини, спорудили будівлю унікального дизайну. Мармурові балки на її фасаді уособлюють переплетення гігантських ниток у процесі виробництва текстилю. Особливий затишок усередині будівлі, яка вже стала популярною серед туристів, створюють різні тканини, використані для оформлення інтер'єру приміщень.





МікрОВОЛОКНО – це найтонше волокно, 100 кілометрів якого важать лише 6 грамів (порівняй: 100 кілометрів павутини тутового шовкопряда важать 13 грамів). Виготовляється мікрОВОЛОКНО за особливою технологією з полімерного матеріалу.

Японським фахівцям першим у світі вдалося налагодити технологію масового виробництва так званого павукового шовку – текстильного волокна, що є міцнішим за сталь і еластичнішим за нейлон та не потребує значних фінансових витрат і використання токсичних хімічних препаратів. Продукція, виготовлена з такого диво-волокна, вирізняється неймовірною міцністю, довговічністю й еластичністю.



ВіСКОЗНЕ ВОЛОКНО. Сировиною для виробництва віСКОЗНОГО ВОЛОКНА є целюлоза, яку одержують з трісок і тирси хвойних дерев, оброблених хімічними речовинами. ВіСКОЗНЕ ВОЛОКНО за складом можна назвати одним із найбільш натуральних штучних волокон. Змінюючи товщину, блиск, звивистість волокон, віСКОЗНІЙ ТКАНИНІ надають подібність до шовку, бавовни, вовни. За властивостями віСКОЗА найближча до бавовни, проте легша за неї. Тканина напівпрозора, блискуча і цим схожа на шовк, приємна на дотик, гігроскопічна, пропускає повітря, не накопичує статичної електрики, волокна м'які, гладенькі. ВіСКОЗА краще за бавовну вбирає вологу, але має слабку пружність, тому тканини з неї дуже мнуться, вони менш міцні, ніж натуральний шовк. Горять волокна швидко, рівно, полум'я яскраве, залишає запах паленого паперу. Після згоряння попіл має світло-сірий колір.

ВіСКОЗНЕ ВОЛОКНО застосовують для виготовлення сукняних та підкладкових тканин, білизняного трикотажу, спортивного одягу, панчішно-шкарпеткових, текстильно-галантерейних виробів (стрічки, тасьма, краватки).

Догляд за виробами з віСКОЗНИХ ВОЛОКОН. Вироби можна прати вручну або в пральній машині у режимі прання для делікатних тканин при невисокій температурі (30–40 °С), використовуючи мийні засоби для тонких тканин. Речі з віСКОЗИ не можна відтискати, викручувати та сушити в центрифугі. Після прання вироби, не відтискаючи, розвішують чи розкладають на чистому простирадлі або рушнику, скачують трубочкою разом із підкладеною тканиною та обережно відтискають. Прасують теплою праскою (положення терморегулятора – «шовк» або «●») у вологому стані через вологий пропрасовувач. Виріб не можна пересушувати праскою. Речі з віСКОЗИ дозволяється піддавати хімічній чистці.



Ацетатне волокно. Сировиною для ацетатного волокна є відходи бавовни, оброблена деревна целюлоза з додаванням хімічних речовин. Ацетатне волокно має більшу пружність, ніж віскоза, тому тканина з нього майже не мнеться й добре зберігає форму, пропускає ультрафіолетові промені, не вигоряє і не втрачає яскравого забарвлення, але не переносить сильного нагрівання й плавиться за температури 210 °С. Недоліки волокна: погано вбирає вологу, менш гігроскопічне, ніж бавовна, накопичує статичні електричні заряди, недостатньо міцне на розрив. Горить волокно дуже повільно, жовтим полум'ям, залишаючи оплавлені кульки й кислуватий запах.



З ацетатних волокон виготовляють трикотажне полотно для білизни й верхнього одягу, сукняні, підкладкові тканини, шторне полотно та ін.

Догляд за виробами із ацетатних волокон. Вироби можна прати вручну або в пральній машині при невисокій температурі (30 °С), у щадному режимі. Для просушування розвішують. Тканина швидко сохне та не потребує прасування. За необхідності виріб прасують із виворітного боку через сухий пропрасовувач слабо нагрітою праскою. Користуватися сушильними пристроями не рекомендується.



Полінозне волокно, різновид віскозного волокна, близьке за властивостями до бавовни, застосовують для виготовлення широкого асортименту тканин, де воно замінює тонковолокнисту бавовну.



Мідно-аміачне волокно застосовують для виготовлення трикотажу, а в суміші з вовною – для тканин і килимів. Мідно-аміачний шовк посідає четверте місце в світовому виробництві штучного волокна.

Триацетатне волокно застосовують для виготовлення сорочкових, краваткових, костюмних, шторних тканин; тюлю, покривал, мережив, спідниць гофре і плісе та ін.



У процесі пошиття виробів із тканини зі штучних волокон необхідно врахувати їхні властивості порівняно з натуральними.

Властивості тканин	Тканина					
	бавовна	льон	вовна	шовк	віскоза	ацетат
<i>I. Фізико-механічні:</i>						
міцність	середня	висока	низька	висока	висока	середня
змінальність	середня	сильна	мала	мала	сильна	середня
драпірувальність	мала	мала	середня	висока	середня	середня
<i>II. Гігієнічні:</i>						
гігроскопічність	висока	висока	висока	висока	середня	середня
пилоємність	середня	мала	висока	мала	середня	низька
теплозбережність	середня	низька	висока	вища за середню	середня	низька
<i>III. Технологічні:</i>						
обсипальність	слабка	середня	середня	висока	висока	висока
зсідальність	середня	середня	висока	висока	висока	середня
розсування ниток	мале	середнє	середнє	сильне	сильне	сильне

Сумішеві тканини. І природні, і штучні волокна не в усьому задовольняють вимоги сучасного виробництва і споживача. Учені та технологи, пізнаючи таємниці природи, працюють над створенням волокон із новими властивостями, а також виготовленням сумішевих тканин з натуральних і хімічних волокон, які поєднують усі їхні переваги й зменшують недоліки. Сумішеві тканини еластичні, майже не мнуться й не електризуються, стійкі до зношення, не викликають алергію в людей із чутливою шкірою.

Приклади сумішевих тканин:

Полівіскоза = віскоза + поліестер

Трикотажна тканина отто = бавовна + поліестер + віскоза

Штапель = віскоза + бавовна

Тіар = поліестер + віскоза + вовна

Ультрастен = натуральні + штучні волокна, які під дією ультразвуку плавляться й утворюють стяжку

Шеніл = бавовна + віскоза + поліестер + акрил



Як визначити, з якого волокна виготовлено тканину?

1. Розглянути етикетку.

2. Провести дослід (вдома або в школі з допомогою дорослих).

Висмикни із запасного клаптика, який прикріплений у шві, одну нитку і спробуй підпалити її сірником.

Тканина рослинного походження (бавовна, льон або віскоза) горить швидко, рівно, яскраво, зола легко розсипається, а в приміщенні відчувається запах паленого паперу.

Тканина з волокна тваринного походження (вовна, шовк) горітиме погано, поширюючи запах паленого пір'я; на кінці нитки залишиться спечена кулька, яка руйнується від дотику.

Горіння нитки ацетатного шовку супроводжується запахом оцтової кислоти, на кінці нитки утворюється темна і тверда кулька.



Лабораторно-практична робота

ВИЗНАЧЕННЯ СКЛАДУ ТКАНИН ЗА ЇХНІМИ ВЛАСТИВОСТЯМИ

Матеріали, інструменти, пристосування: зразки тканин із натуральних і хімічних волокон, голка, посудина з водою, спиртівка для підпалювання ниток, керамічна підставка.

Послідовність виконання роботи

1. Розглянь зразки тканин. Визнач, у яких із них поверхня блискуча, а в яких – матова.
2. Визнач на дотик ступінь гладкості та м'якості зразків.
3. Визнач зминальність зразків, затиснувши їх у кулаці на 30 секунд, а потім розправивши.
4. Витягни з кожного зразка по дві нитки. Одну з них намочи. Спочатку розірви суху нитку, потім – мокру. Визнач, як змінилася міцність нитки після намокання.
5. Підпали маленький клаптик тканини, поклавши його на керамічну підставку. Проаналізуй вигляд полум'я, запах і залишки після горіння.
6. Роботу виконуй, дотримуючись правил безпечної праці.
7. Знайди серед зразків тканин ті, що належать до штучних (скористайся матеріалом § 1 та Довідкою на с. 15).

8. Заповни таблицю звіту та визнач волокнистий склад кожного зразка тканини.

Таблиця

Властивості тканини	Зразок тканини				
	1	2	3	4	5
Блиск					
Гладкість					
М'якість					
Змиральність					
Обсипальність					
Міцність	у сухому стані				
	у мокрому стані				
Особливості горіння					



Запитання та завдання для повторення

1. Про які нові волокна ти дізналася на уроці?
2. Для чого людям потрібні нові види волокон?
3. Які волокна належать до хімічних?
4. Що є сировиною для отримання штучних волокон?
5. Назви основні етапи процесу виробництва штучних волокон.
6. Які ти знаєш тканини зі штучних волокон?
7. Чому тканини з хімічних волокон важче кроїти та обробляти?
8. Яка тканина не потребує прасування після прання?
9. Назви вироби з тканин, виготовлених із штучних волокон.



Творче завдання на вибір

1. Досліди, яким вимогам має відповідати кожний із виробів, і добери для нього тканину, оптимальну за складом волокна: літня сукня; штори для вікон; оббивка для меблів; нічна білизна; светр для лижного спорту; купальник; парасолька; плащ.
2. Створи свою колекцію тканин зі штучних волокон, відповідно до власних уподобань.
3. Підготуй цікаві повідомлення про штучні матеріали.
4. Добери загадки, прислів'я, приказки про тканини.



ЗАСТОСУЙ НА ПРАКТИЦІ

Довідка

1. Ознаки, за якими розрізняють тканини з натурального шовку та зі штучних волокон

Показник	Тканини з натурального шовку	Тканини зі штучних волокон
Зовнішній вигляд	Мають приємний нерізкий блиск	Мають різкий блиск
Відчуття на дотик	М'які, мало зминаються	Менш м'які, зминаються більше
Вигляд обірваного кінця пряжі та ниток	Кінець нитки має вигляд зв'язаної маси волоконцець	Кінець нитки має вигляд пухнастої китиці
Міцність пряжі та ниток у сухому і вологому стані	Мокра нитка така ж міцна, як і суха	Зволожена штучна нитка розривається значно легше, ніж суха; вона легко протискується пальцями
Характер горіння	У полум'ї швидко спікається в чорну грудку, під час горіння поширюється запах паленого пір'я	Віскоза горить швидко з характерним запахом паленого паперу; ацетатні та триацетатні нитки під час горіння утворюють твердий наплив, поширюється кислуватий запах

2. Ознаки, за якими розрізняють чистововняні, напіввовняні та сумішеві тканини

Показник	Чистововняні тканини	Напіввовняні та сумішеві тканини
Зовнішній вигляд	Мають нерізкий блиск, деякі суконні тканини – щільний войлокоподібний шар на поверхні	Вовняні тканини з додаванням бавовни характеризуються бляклістю, а зі штапельними волокнами – блиском, меншою щільністю войлокоподібного шару
Зминальність	Зминаються незначно, утворені заломы швидко зникають	Напіввовняні тканини зминаються тим сильніше, чим більше в них целюлозних волокон; сумішеві тканини, до складу яких входять синтетичні волокна (капрон, лавсан, нітрон), виявляють значно більший опір зминанню, ніж чистововняні
Характерні ознаки волокон	Волокна вовни звивисті, з незначним блиском	Штучні та синтетичні волокна не дуже звиті, довгі та блискучі
Характер горіння	Горять з утворенням чорного напливу та із запахом паленого пір'я, при виведенні з полум'я горіння припиняється	Горять з утворенням напливу, жарини, яка світиться, попелу та запаху, характер яких залежить від вмісту невовняних волокон

§2. Конструкційні матеріали та їхні властивості

Пригадай...

- Що називають конструкційними матеріалами?
- Які конструкційні матеріали ти знаєш?
- З якими з них ти працювала?
- Які властивості мають відомі тобі конструкційні матеріали?



Інтер'єр – це внутрішній простір громадської, житлової чи промислової будівлі.

Дизайн інтер'єру – проектування, опорядження, декорування та умеблювання внутрішніх приміщень будівлі.

Вироби інтер'єрного призначення – побутова техніка, обладнання, пристрої, меблі, посуд, архітектурні та декоративні елементи, які заповнюють внутрішній простір будь-якого приміщення.

Чинники, що впливають на форму предмета

Форма визначається трьома чинниками, які спрямовують творчий пошук дизайнера.

1. *Історія виробу.* (Який вигляд він мав раніше? Чи буде змінюватися надалі?).

2. *Функції виробу,* які зумовлюватимуть його конструкцію. (Яке його призначення? Виріб служить прикрасою, доповненням інтер'єру чи має важливіші функції? Хто ним буде користуватись?).

3. *Вибір конструкційного матеріалу,* з якого виготовлятимуть виріб. Тут важливими насамперед будуть властивості матеріалу. У сучасному дизайні намагаються добирати багатофункціональний матеріал, що поєднує різні властивості.

Після того, як художник-дизайнер визначив форму виробу, конструктори добирають конструкційні матеріали та виконують креслення з урахуванням усіх вимог (технологічних, естетичних, експлуатаційних тощо).



Які конструкційні матеріали часто застосовують у виготовленні інтер'єрних та ужиткових предметів? Чому?

У кожному сучасному приміщенні для виготовлення предметів інтер'єру використовують традиційні матеріали: метал, скло, бетон, дерево, пластик, папір, тканину тощо.

Щоб вироби належним чином виконували свої функції якомога довше, були зручними, естетично привабливими, потрібно добре знати властивості (переваги і недоліки) матеріалів, з яких їх виготовляють.

Механічні властивості конструкційних матеріалів:

- *міцність* – здатність матеріалу чинити опір руйнуванню внаслідок дії зовнішніх сил, що викликають у ньому внутрішні напруження. Достатньо міцними в типових умовах інтер'єрного використання можна вважати метали, скло, бетон, певні види пластмас;
- *пружність* – властивість матеріалу деформуватися під навантаженням і набувати після зняття навантаження первинної форми й розміру. До пружних матеріалів відносять сталь, деревину, пластмаси. Бетон, камінь, скло, папір, чавун належать до матеріалів із низькими показниками пружності;
- *пластичність* – протилежна до пружності властивість матеріалу змінювати під навантаженням форму та розмір без розривів і тріщин та зберігати їх після зняття навантаження. До пластичних матеріалів належить, наприклад, бетон до його затвердіння;
- *крихкість* – властивість матеріалу руйнуватися під дією зовнішніх сил без помітної пластичної деформації. До крихких матеріалів належить природний камінь, затверділий бетон, скло, чавун тощо.

Фізичні властивості конструкційних матеріалів:

- теплопровідність;
- теплоємність;
- електропровідність;
- пористість;
- гігроскопічність та ін.

Хімічні властивості конструкційних матеріалів:

- корозійна стійкість;
- стійкість до дії різних речовин.



Варіанти дизайну книжкових полиць



Вплив конструкційних матеріалів на форму виробу

Комплексні властивості конструкційних матеріалів, найважливіші з них:

- надійність;
- довговічність.

Ми вже говорили, що вироби інтер'єрного призначення – це меблі, освітлювальні прилади, аксесуари та предмети декору тощо. За загальними властивостями вони близькі до предметів щоденного вжитку (таких, як посуд, побутові інструменти та техніка) – саме тому до матеріалів, з яких вони виготовлені, висувають *екологічні вимоги*.

З кожним роком з'являється все більше нових сучасних матеріалів, які відповідають указаним властивостям. Вони міцніші та довговічніші, мають меншу вагу та можуть бути тоншими за традиційні матеріали, забезпечують необхідну надійність, захист конструкції від негативного впливу навколишнього середовища, комфортні та безпечні, до того ж надають виробу високі естетичні якості.

Рельєфні панелі з гіпсу

Гіпс – матеріал, який людина використовує вже багато століть. Саме з нього виготовляють сучасний виробничий матеріал – декоративні 3D панелі, які вирізняються високою практичністю і неперевершеним зовнішнім виглядом, екологічністю, довговічністю і надійністю, підвищують звуко- і теплоізоляційні характеристики приміщення. Їх застосовують і в житлових будинках, і в громадських об'єктах. Є ще одна важлива перевага гіпсових панелей – здатність зберігати оптимальний мікроклімат завдяки гігроскопічності матеріалу, що віддає або забирає вологу з повітря. Серед інших переваг цього покриття: широкий асортимент стилістичних і кольорних рішень; відносна простота монтажу; легкість ремонту; доступна вартість. Рельєфне гіпсове покриття буквально перетворює внутрішній простір, роблячи його більш оригінальним, цікавим і ексклюзивним.



Рельєфні панелі з гіпсу



Квітучі шпалери – матеріал має здатність змінювати колір і проявляти додаткові деталі малюнка залежно від температури повітря та предметів довкола завдяки спеціальній термофарбі, що входить до його складу. Таке ноу-хау дозволяє мешканцям не нудьгувати та радіти змінам в оформленні кімнати.

Дерев'яний композит. Найчастіше з нього виготовляють внутрішні перегородки. Особливістю його є здатність пропускати світло. Тоненькі дерев'яні панелі з'єднуються між собою скловолокном; це робить матеріал міцним і герметичним, а світлопроникність залежить від типу деревини та відстані між панелями. Така стіна може також служити екраном домашнього кінотеатру.

Рідкі шпалери. Цей прогресивний оздоблювальний матеріал створюється з волокон бавовни та целюлози, тобто має натуральне походження. Стіни, покриті такими шпалерами, не втрачають здатності «дихати», що гарантує відсутність цвілі, грибка та інших неприємностей. Рідкі шпалери належать до категорії екологічно безпечних матеріалів та мають інші переваги: простота нанесення; легкість ремонту; антистатичність (не притягують пил, отже, не викликають алергії). Недоліки: потребують додаткового покриття лаком, оскільки є водорозчинними, а також мають досить високу вартість.

Інтерактивна плитка. Її ще називають рідкою, живою; плитка має поверхню із загартованого скла, всередині якого вміщено полікарбонатні капсули прямокутної, квадратної або круглої форми, наповнені особливим кольоровим гелем. Придатна не тільки для покриття підлоги, а й і для стільниць. Така плитка реагує на дотики або кроки людини, змінюючи при цьому малюнок, що, звичайно ж, додає інтер'єру оригінальності. «Рідка» плитка легко миється, нівелює вібрацію та звуки, що дозволяє ступати по ній практично безшумно. Недоліки: нестійкість до низьких температур та великих навантажень, а гострі предмети можуть залишити на ній помітні сліди.



Квітучі шпалери



Дерев'яний композит



Рідкі шпалери



Гнучкий камінь



Розумне скло

Гнучкий камінь за своїми властивостями є унікальним матеріалом. Еластичний, товщиною лише 0,5–0,3 мм, він складається з кольорової натуральної мармурової крихти й екологічно безпечного полімеру; імітує піщаник, сланець та інші подібні матеріали різноманітних відтінків і фактур; надає приміщенню ексклюзивності. Також цей матеріал досить міцний і невибагливий у монтажних роботах.

Розумне скло, його ще називають смарт-скло, – це новий будівельний матеріал для виготовлення вікон, скляних дверей, перегородок та інших світлопрозорих конструкцій. Воно здатне змінювати свої оптичні властивості (матовість, світлопроникність, поглинання тепла та ін.) залежно від умов навколишнього середовища (температури, освітленості, а також під дією електричного струму). Також існують вікна зі скла, здатного самоочищатися, автоматично відчинятися (наприклад, для провітрювання), обігріватися. Це дозволяє знизити втрати на обігрівання та кондиціонування, замінити традиційні жалюзі та штори. Недоліками смарт-скла є, безумовно, його висока вартість і необхідність підключення до електричної мережі.

Ощадливе використання ресурсів

Проблема ощадливого використання ресурсів та максимальної реалізації експлуатаційного потенціалу і традиційних, і новітніх матеріалів є нагальною. Економія досягається завдяки комплексній переробці сировини, результатом якої є добування якомога більшої кількості її корисних компонентів. Заощадженню матеріальних ресурсів також сприяє переробка відходів.

Чи можна ощадливо ставитись до матеріалів у повсякденному житті? Звичайно, що так! Нас оточує багато речей, які колись були сучасними і корисними, а сьогодні не використовуються і потребують нашої уваги, щоб знову одержати пове «життя».

Переглянь уважно фото з рубрики «Застосуй на практиці», на них зображено предмети інтер'єру, вико-



нані з непотрібних, залишкових матеріалів, які часто просто викидають, як-от: котушка від скотчу, старі футболки, джинси, пластикові пляшки тощо. Ці речі в руках кмітливого дизайнера вдало доповнюють сучасний інтер'єр.



Лабораторно-практична робота

ДОСЛІДЖЕННЯ ВЛАСТИВОСТЕЙ КОНСТРУКЦІЙНИХ МАТЕРІАЛІВ, ЯКІ ВИКОРИСТОВУЮТЬ ДЛЯ ВИГОТОВЛЕННЯ ВИРОБІВ ІНТЕР'ЄРНОГО ПРИЗНАЧЕННЯ

Матеріали та інструменти: підручник, зошит, комп'ютер, зразки конструкційних матеріалів (метал, скло, бетон, натуральне дерево, пластик, папір, тканина).

Послідовність виконання роботи

1. Організуй своє робоче місце.
2. Розглянь зразки конструкційних матеріалів.
3. Визнач колір кожного зразка конструкційних матеріалів.
4. Користуючись мережею Інтернет, дізнайся властивості цих конструкційних матеріалів.
5. Визнач, які вироби інтер'єрного призначення, виготовлені з наявних конструкційних матеріалів, є в шкільній майстерні. Яку вони мають форму?
6. Заповни таблицю.
7. Проведи оцінювання власної роботи.
8. Прибери робоче місце.
9. Роботу виконуй, дотримуючись правил безпечної праці.

Характеристики конструкційних матеріалів		Зразки матеріалів					
		метал	скло	деревина	пластик	папір	тканина
Властивості	механічні						
	фізичні						
	хімічні						
	комплексні						
Колір							
Недоліки							
Приклади використання							



Запитання та завдання для повторення

1. Які чинники визначають форму предмета?
2. Які матеріали використовують для виготовлення виробів інтер'єрного призначення?
3. Назви сучасні конструкційні матеріали та їхні властивості.
4. Наведи приклади використання конструкційних матеріалів в інтер'єрі.
5. Назви джерела та шляхи економного використання матеріалів.



Творче завдання на вибір

1. Користуючись інформаційними джерелами, дізнайся: з чого роблять сучасні меблі? Розглянь, з яких конструкційних матеріалів виготовлені меблі у твоїй кімнаті та яку вони мають форму й чому.
2. Запропонуй способи вторинного використання побутових предметів для дизайну інтер'єру. Обґрунтуй свій вибір. Створи власну презентацію.

ЗАСТОСУЙ НА ПРАКТИЦІ

Дай друге життя старим речам, виготовивши вироби інтер'єрного призначення.

Ідеї для натхнення





Розділ 2

ТЕХНОЛОГІЯ ВИГОТОВЛЕННЯ ШВЕЙНИХ ВИРОБІВ

§ 3. Художнє конструювання швейного виробу

Модні тенденції повертаються до нас через певний проміжок часу. Кожне покоління має в гардеробі речі, які є універсальними, хоч з роками трансформуються, актуалізуються відповідно до моди. Є серед нашого одягу річ із тисячолітньою історією, без якої неможливо уявити гардероб сучасної жінки. Мова йде про спідницю. Як обрати фасон, сконструювати, виготовити і правильно носити спідницю? Про це й поговоримо.

Творчий процес художньої розробки нового зразка швейного виробу називають *художнім конструюванням*. Художнє конструювання на виробництві – це обов'язково колективний процес, у якому беруть участь фахівці: дизайнери, конструктори, мистецтвознавці, гігієністи, економісти та ін. Сьогодні ми пропонуємо тобі самостійно навчитися створювати власний виріб. Найважливішим завданням художнього конструювання є проектування виробу, який точно виконує свою функцію, є естетично досконалим, що визначається його формою, кольором, видом обробки та низкою інших ознак.



Одяг прийнято ділити на дві основні групи: поясну і плечову. Самі назви говорять, що плечові – це вироби, які тримаються на плечах, а поясні – на талії, де має бути пояс.

Поговоримо...

- Назви вироби, які можна виготовити з тканини.
- Які з цих речей найнеобхідніші в гардеробі кожної дівчини?
- Назви фактори, що впливають на вибір одягу.
- Пригадай, які пропорції тіла людини ти знаєш, як вони впливають на вибір одягу.



Назви вироби, які можна віднести до поясної групи. Що, на твій погляд, зручніше: спідниця чи штани?



Штани

Спідниця

Шорти

Бриджі

Трико

Спідниця-штани

Спідниця-шорти

Види поясних виробів

Аргументи на користь штанів можуть бути такі: зручно, «підтягують», «молодять», у них тепліше. Однак жінки з Півночі можуть заперечити: у люті морози довга пряма спідниця з товстої вовняної тканини тепліша, ніж бриюки.

Спідниця поблажливіша до жіночої статури. Правильний фасон скорегує будь-які недоліки, підкреслить принади, приверне увагу силуетом, деталями, декором. Спідницю (як і штани) носять у комплекті з сорочкою, жилетом, жакетом, вона може служити частиною сукні, пальта.

Форма спідниці багато разів змінювалася протягом століть.

У XX ст. спідниця змінювалася майже кожне десятиліття. Насамперед – довжина. Законодавець моди Коко Шанель прогнозувала, що спідниця «зупинить-

ЕВОЛЮЦІЯ СПІДНИЦІ

1. Прототип сучасної спідниці – пов'язка на стегнах первісних людей
2. Пов'язка-спідниця (схенти) – атрибут чоловічого гардеробу в Стародавньому Єгипті, Греції та Римі
3. XV ст. – спідниця з довгим шлейфом, що визначав статус жінки
4. XVI ст. – під спідницю на стегна одягали кринолін – каркас із металевих обручів чи з китового вуса
5. XVII ст. – жінки під спідницями носили вердюгани (валики навколо стегон, які візуально збільшували їх)
6. Кінець XVII ст., з'являється фіжма – широка спідниця на каркасі у вигляді обруча з китового вуса, а також сам каркас

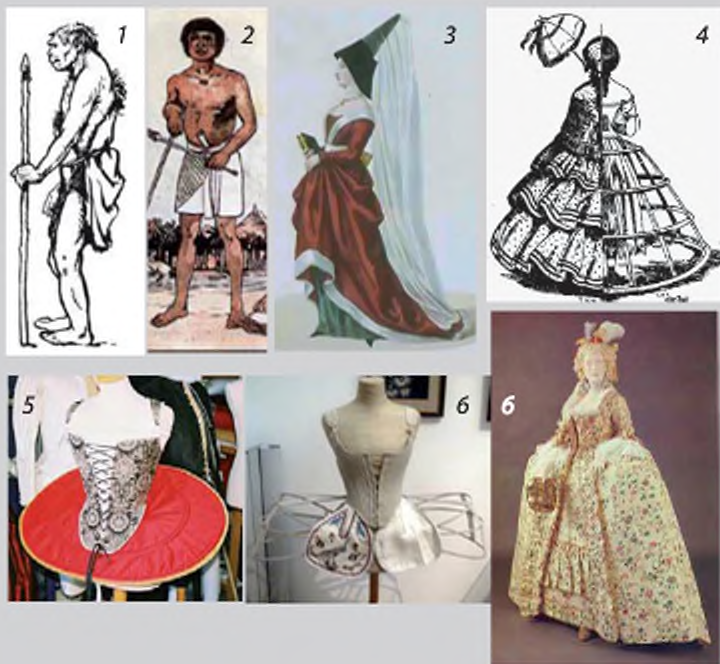



ся» на лінії середини колін, але вона помилилася. З'явилися міні-спідниці, які досягли свого апогею в 70-ті роки. Оптимальною вважалася довжина на рівні опущених рук. Після міні довжина знову дійшла до максі, але протрималася недовго. Крім довжини, змінювався і силует, конструкція, засоби формоутворення.

Сьогодні спідниця є предметом жіночого гардеробу. Винятком є лише шотландський кілт – коротка картата спідниця, традиційний національний одяг шотландських чоловіків. Спідниця дозволяє підкреслити витонченість, грацію жіночої постави. Залежно від крою, тканини, стилю її вдягають у будні, на свято, вечірку, вона є предметом дрес-коду (правил, регламенту в одязі, який показує належність людини до певної професійної чи соціальної групи).



Отже, **спідниця** – предмет одягу, що покриває нижню частину тіла.



Фасони спідниць: 1 – футляр; 2 – олівець; 3 – трапеціє-подібна; 4 – саронг; 5 – із запахом; 6 – балон



7. XVIII ст. – з'являються спідниці з великою кількістю оздоблення (шлярки, квіткові гірлянди, мереживо, драпіровки)

8. Перша половина XIX ст. – спідниця з криноліном, прикрашена воланами, зубчиками, вишивкою, тасьмою, стрічками та оксамитом

9. Друга половина XIX ст. – кринолін замінюють нижньою спідницею з оборками і подушкою турнюр, на якій драпірується тканина

10. Початок XX ст. – спідниця «модерн», розширена ззаду і подовжена спереду

11. «Кульгава» спідниця – довга і дуже вузька, перехоплена біля кісточки, так що пересуватися в ній проблематично

На малюнках Тимофія Калинського, виконаних у 1778–1782 рр., зображено українських селянок, міщанок та панянок (з книги О. Рігельмана «Літописне повісткування про Малу Росію, її народ і козаків узагалі», 1847 р.)



Дізнайся більше, які особливості народного жіночого одягу були в місцевості, де ти мешкаєш.

Народний поясний одяг українських жінок



Запаска (дерга, опинка, горботка, обгортка, фота) – незшитий поясний жіночий одяг, прямокутний кусок вовняної або шовкової тканини із зав'язками на верхніх кутах. Цими зав'язками прив'язували одну запаску спереду, а другу ззаду таким чином, щоб з обох боків та знизу було видно сорочку.

Плахта – незшитий поясний святковий одяг, виготовлений із довгого (до 4 м) полотнища, витканого з фарбованої вовни, у клітинку, інколи з вишивкою в клітинках. Плахти виготовляли також із шовку, вишиваючи поверху золотими та срібними нитками. Плахту носили подібно до запаски. До плахти спереду, де був розріз, завжди носили попередницю (фартух).

Фартух (передник, попередниця) – передня частина поясного жіночого одягу. На Київщині до плахт носили червоні або сині попередниці, а до спідниць – білі вишиті фартухи.

Плахти і запаски завжди підперізували поясом, тканим переважно з вовни, найчастіше червоного, зеленого, синього, білого, чорного кольорів або смугастим.

Спідниця (літник, димка, фарбанка) – була тканною або полотняною, з вибитим узором або без нього, внизу прикрашалися галунами золотистого або сріблястого кольору.

Кожна місцевість України мала свої особливості, традиції у виготовленні й оздобленні одягу, які зберігалися століттями.



Вимоги до спідниці

Обирають фасони спідниць і шують їх, враховуючи вимоги:

- *естетичні* – відповідність моді, статурі та віку, правильний добір тканини за кольором і візерунком, оздоблення, додержання пропорцій між частинами одягу;
- *гігієнічні* – здатність тканини вбирати вологу (гігроскопічність) і пропускати повітря (повітропроникність), теплозахисні властивості;
- *експлуатаційні* – зручність у користуванні, міцність, зносостійкість, здатність зберігати форму.

Додаткові елементи спідниці

Спідниці можна видозмінювати за допомогою додаткових елементів: складок, кокеток, воланів, оборок, рюшів, кишень тощо.



Спідниця на кокетці з однобічними складками



Спідниця з оборками



Спідниця з накладними кишенями

Складки – це рівно складені вдвоє смужки тканини одягу, утворені призбируванням, стягненням, прошиванням чи прасуванням: однобічні, зустрічні, бантові, віялові.

Кокетка – відрізна деталь виробу, яка може бути різної форми: прямою, овальною та фігурною. Кокетку на спідниці розташовують зверху на задньому та передньому полотнищах спідниці з основної або оздоблювальної тканини.

Оборка (шля́рка) – смужка тканини, призібрана з одного боку, яким вона пришивається до виробу.

Волян – (від французького *voler* – літати) – деталь декоративного оформлення швейного виробу у вигляді широкої смуги тканини, яка викроєна по колу чи спіралі та з'єднана з виробом одним краєм; а вільний край утворює вертикальні хвилеподібні складки, що надає одягу святковості та легкості.

Рюш – смужка тканини, призібрана й прикріплена до виробу посередині.

Кишені – у боковому шві, накладні, з відрізним бочком, прорізні з клананом.

Пояс – резинка, куліска, обшивка, тонкий пояс, широкий пояс

Застібка – ґудзики, кнопки, гачки, блискавка, шнур.

Оздоблення спідниці

Завершеності будь-якій спідниці надасть різноманітне оздоблення: шнуром, тасьмою, машинною чи ручною вишивкою, аплікацією тощо.



Більшість правил для підбору одягу ґрунтуються на оптичних ілюзіях.

Ефект іррадіації, або біле більше від чорного

Ілюзія полягає в тому, що чорне здається меншим і тоншим за біле, чорне робить статуру стрункішою, а біле повнішою.

Якщо в тебе невеликі груди й повні стегна, можна вдатися до варіанта «білий верх, чорний низ».



Який квадрат більший: білий чи чорний?



Горизонтально-вертикальна ілюзія. За однакового розміру горизонтальне здається більшим, ніж вертикальне. Ілюзія на-самперед стосується одягу в смужку. Вертикальна смужка (включаючи блискавки, строчки, стрілки тощо) подовжує фігуру, горизонтальна (горизонтальні строчки, кишені та інші оздобы) надає фігурі повноти й укорочує її.

Якщо ти маєш пишні форми і невисокий зріст, забудь про горизонтальну смужку назавжди!



З діагональними лініями слід бути обережною: якщо вони ближчі до горизонтальних, фігура буде здаватися ширшою, якщо до вертикальних – вищою і стрункішою.

Ілюзія стосується також пропорцій в одязі. Якщо ти одягла блузу та спідницю однакової довжини, то верхня частина (блуза) буде здаватися більшою, а це створить дисгармонію в образі та візуально вкоротить нижню частину тіла – ноги. Спідниця із завищеною талією – навпаки – подовжить ноги і зменшить верхню частину тулуба. Пропорції в одязі потрібно підбирати індивідуально, залежно від особливостей статури, але однакового по довжині «верху» та «низу» слід уникати майже всім.

Ілюзія гострого кута. Дуже важливо враховувати особливості ілюзії гострого кута. Тупі кути на спідниці, що «дивляться вгору», допоможуть зменшити стегна, а от гострі кути, спрямовані вниз, – навпаки, збільшать їх.

Ілюзія заповненого простору. Одяг з малюнком або якимись прикрасами сприймається більшим і об'ємнішим, ніж однотонний. Наприклад, картатий одяг допомагає збільшити об'єм грудей, а однотонна проста спідниця приховає повноту стегон. Обираючи малюнок, слід зважати на таку деталь, як плавність або вугластість ліній. Плавні лінії надають більшого об'єму, ніж вугласті.

Ілюзія кольору. Можна досягти ефекту стрункості фігури, якщо розділити виріб строго по вертикалі на два кольори (наприклад, чорний і білий).



Проста чорна спідниця допоможе витягнути повну фігуру і додасть ще більшої худорлявості стрункій. Чорний пояс або ремінь зробить талію тоншою



Як планувати роботу з виготовлення виробу

Процес виготовлення швейного виробу передбачає декілька етапів, з якими ти познайомишся в процесі роботи.

ПРОЦЕС СТВОРЕННЯ МОДЕЛІ



Створення нового зразка моделі одягу починається з її проектування.



Проектування – це створення нового зразка виробу, що включає дослідження ринку, економічні розрахунки та обґрунтування, підготовку ескізу моделі, а також побудову кресленника



Ескіз виробу

Початковий етап дизайну одягу – ескіз.

Ескіз (фр. *Esquisse*) – спрощене зображення, що фіксує принциповий задум, конструкцію виробу.

Будинок не зводять без проекту, а одяг не шують без ескізу, адже виготовлення вбрання – процес творчий, тут важливо не тільки врахувати різні технічні нюанси, а насамперед – чітко зрозуміти та уявити, який вигляд матиме виріб на кінцевому етапі. Створюючи ескіз, зважають на тенденції моди, стиль, зовнішність, вік і особливості статури.

Отже, ескіз виконує дві основні функції:

- дозволяє ретельно продумати ідею й варіант одягу;
- служить інструкцією для втілення цієї ідеї в життя.

Ескізи одягу розрізняють:

- за видом (технічний, художній, модельєрський);
- технікою виконання (олівець, фарби, туш та ін. матеріали);
- способом подачі (малюнок від руки, комп'ютерна графіка, колаж).

Технічний ескіз – це робочий малюнок виробу спереду, ззаду і, якщо необхідно, збоку. Ескіз передає аспекти детального процесу виробництва, надає інформацію про пропорції, конструкції, шви й прикраси дизайнерського одягу. Технічний ескіз, як правило, створюється для конструктора, закрійника, технолога та швачки. Малюнок має бути лаконічним, без зайвих подробиць.

Художній ескіз – це малюнок із природними пропорціями фігури в одязі, виконаний з тінями, які підкреслюють основні деталі крою, форму виробу, нюанси його посадки на фігурі, декоративні елементи, фактуру тканини. Художній ескіз потрібен, щоб максимально наблизити ідею костюма до фігури конкретної людини. У художньому ескізі можна передати всі необхідні особливості статури і точніше зобразити виріб.



Технічний ескіз



Художній ескіз



Модельський (дизайнерський) ескіз

Модельський (дизайнерський) ескіз – це стилізований малюнок із витягнутими й перебільшеними пропорціями фігури в одязі для увиразнення силуету. Пропорції фігури на ескізі залежать від виду виробу, тканини і стильового напрямку зображуваного одягу. Тональне опрацювання одягу на фігурі допомагає інформативнішому сприйняттю й розумінню ідеї ескізу.

Модельський ескіз використовують для створення колекцій, візуалізації ідей дизайнера.

Колаж – це спосіб виконання ескізів одягу за допомогою нетрадиційних матеріалів (кольоровий папір, фольга, тканина, бісер).

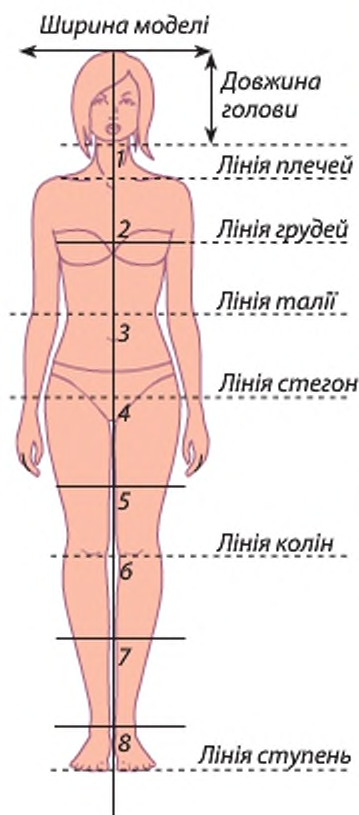
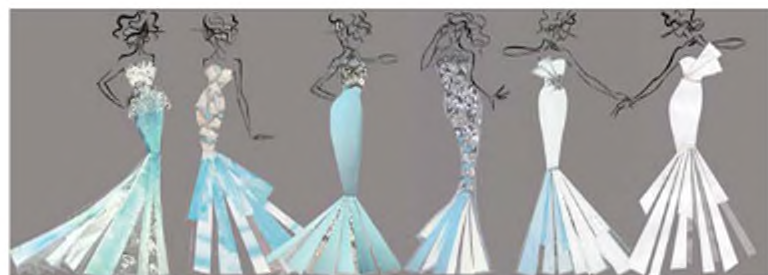

Створити ескіз швейних виробів можна також із використанням графічного редактора Paint.

Самостійно намалювати ескіз одягу може кожен, але важливо врахувати основні пропорції тіла та вигадати красиву модель.



Правила виконання ескізів швейних виробів

1. Ескіз починають малювати з основних пропорцій людської фігури. На аркуші паперу проведи пряму вертикальну лінію, на ній познач 2 точки силуету: верхню і нижню.
2. Вертикальну лінію розділи на 8 рівних частин. Довжину однієї частини відклади вправо і вліво від верхньої точки – так визначиш ширину моделі.



1-й верхній відрізок буде позначати довжину голови, 2-й відрізок розділи навпіл і проведи горизонтальну лінію – це лінія плечей. Через точку 2 проклади горизонтальну лінію грудей, а через точку 3 – лінію талії. Лінія стегон – це 4-та частина зверху. Коліна розташовуються між 3-м і 2-м відрізком знизу. До найнижчого відрізка вертикальної лінії додай половинку – це буде лінія ступень

3. Ескіз одягу вимагає повного промальовування силуету. Однак якщо ти створюєш спідницю, то можеш малювати його тільки від поясу. Обов'язково дотримуйся пропорцій.
4. Після опрацювання всіх головних ліній намалюй основні обриси фігури. Оптимальне співвідношення плечей і стегон промальовують для середньої стандартної фігури. Якщо ж ти створюєш модель для конкретної людини, то в ескізі передай її параметри.
5. Коли промалюєш основні лінії, виконай лінію рук. Лікті повинні бути приблизно на лінії талії. Легкими короткими штрихами промалюй весь ескіз фігури.
6. Тепер переходь до промальовування самого одягу. Але спершу продумай, яким він буде в готовому вигляді: довжина, фасон та ін. Намість головні обриси та визнач довжину виробу.
7. Потім берися до ретельного промальовування деталей. Уяви, як розміщуватимуться головні частини. Пунктирними штрихами намість місця пришивання частин одягу. Потім визнач місце для застібки; подумай, чи необхідний пояс, кишені та яку форму матимуть усі деталі виробу.
8. Завершальний етап створення ескізу – декорування. Не обов'язково докладно промальовувати в найдрібніших деталях елементи оздоблення. Але неодмінно намість місця, де і як буде розташований декор, а також зроби замальовку його головних частин. Кожен елемент, яким ти прикрасиш одяг, потрібно промальовувати окремо від основного ескізу. Більш м'якими, пунктирними штрихами познач напрямки складок.

Мірки для побудови кресленика спідниці

Зняття мірок – справа відповідальна. Чи буде спідниця елегантно обрамляти вигини тіла, чи настовбурчиться некрасивими складками, залежить насамперед від точності вимірювань фігури.



Пам'ятай! Від точності мірок залежить:

- правильність побудови кресленика виробу;
- зовнішній вигляд готового виробу, його посадка на фігурі.

Правила знімання мірок

1. Приготуй ручку і зошит, де будеш записувати мірки, сантиметрову стрічку, шнурок, лінійку та калькулятор.
2. Роздягнись до легкого одягу або до нижньої білизни. Стій прямо, без напруги.
3. Не вимірй себе сама – попроси помічницю.
4. Зафіксуй лінію талії шнуром – це буде балансова лінія під час зняття мірок для спідниці.
5. Спочатку зроби тренувальні вимірювання як мінімум тричі, а краще шість разів. Якщо розбіжності в мірках мінімальні (0,2–0,1 мм), то результати просто чудові, бери їх за основу.
6. Під час вимірювання не послабляй і не натягуй сантиметрову стрічку.
7. Результати вимірювань зафіксуй у зошиті.

Усі мірки мають умовні позначення великими та маленькими літерами. Велика літера позначає назву мірки, а маленька – ділянку вимірювання:

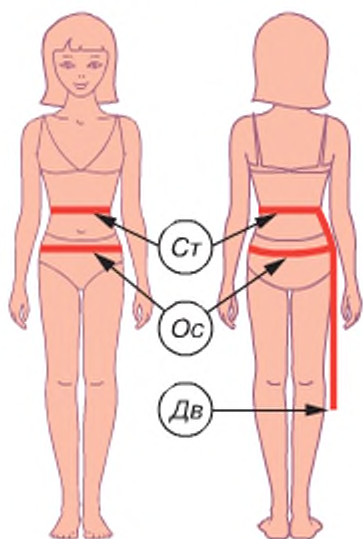

От – обхват талії: сантиметровою стрічкою оперізують талію точно по лінії, позначеній шнуром.

Ос – обхват стегон. Вимірюють по горизонталі: ззаду – по точках сідниць, які найбільше випинаються, спереду – враховують опуклість живота. Для цього приклади до точки живота, що найбільше випинається, лінійку і тримай її вертикально. Переконайся в цьому перед дзеркалом або за допомогою помічниці. Стрічку-сантиметр накладай поверх лінійки. Якщо в тебе плоский живіт, то вимірй без лінійки.

Дв – довжина виробу. Сантиметрова стрічка проходить збоку від лінії талії через найбільш опуклі точки стегон до рівня бажаної довжини виробу.

Повні мірки обхвату талії та стегон ділимо навпіл, результати записуємо в зошит: **Ст** – півобхват талії, **Ос** – півобхват стегон.



Практична робота

ПРОЕКТУВАННЯ ВЛАСНОГО ВИРОБУ

Матеріали та інструменти: зошит, аркуш А4, ручка, олівець, шнурок, сантиметрова стрічка, лінійка, журнали мод тощо.



Послідовність виконання роботи

- Проаналізуй запропоновані в підручнику моделі спідниць, обери ту, що тобі до вподоби, яка відповідає моді, стилю та особливостям статури.
- На аркуші А4 виконай художній ескіз обраної спідниці, керуючись зазначеними на с. 32 підручника правилами виконання ескізів.
- Зроби письмовий опис моделі за зразком:
 - силует спідниці (за довжиною та кроєм);
 - стиль (класичний, романтичний, спортивний);
 - конструкція та її особливості (елементи фасону);
 - бажана тканина (походження, колір, щільність, візерунок);
 - тип поясу й застібки;
 - оздоблення.
- Зніми мірки, дотримуючись правил, а отримані результати запиши в зошит у вигляді таблиці «Мої мірки».

Мої мірки	
Мірка	Числове значення
Ст	
Сс	
Дв	



Запитання та завдання для повторення

- Обери із перелічених виробів ті, що належать до поясної групи одягу:

а) сукня;	г) пальто;	є) шорти;
б) спідниця;	д) піджак;	ж) нічна сорочка;
в) сарафан;	е) жилет;	з) штани.
- Які фактори впливають на вибір майбутньої моделі спідниці?
- Дай визначення

а) <i>Міні</i> – це спідниця ...;	б) <i>Максі</i> – ...;	в) <i>Міді</i> – ...
-----------------------------------	------------------------	----------------------
- На які три групи поділяються спідниці за кроєм?
- Визнач відповідність між назвою додаткових елементів спідниці та зображенням:

1) рюш;

2) волан;

3) оборка.



- Які мірки необхідні для побудови кресленника основи прямої спідниці?



Творче завдання на вибір

1. «Я – підприємець». Вигадай власне підприємство або фірму з пошиття модного жіночого одягу, підбери назву, фірмовий знак та підготуй рекламу продукції.
2. «Я – художник-модельєр». Запропонуй моделі спідниці дівчині твого віку для дискотеки, дому, школи.
3. Розроби спідниці майбутнього. Які властивості, на твою думку, вони повинні мати?
4. Ознайомся з біографією відомих українських та закордонних дизайнерів та створи презентацію з їхніх колекцій спідниць одягу (на вибір).

Захисти свої проекти.

ЗАСТОСУЙ НА ПРАКТИЦІ

Яку ж спідницю обрати? Це залежить від багатьох факторів: статури та зросту, форми стегон, сідниць і ніг, дрес-коду, сезону.



Коротка пряма спідниця закінчується значно вище колін і відкриває більшу частину ніг. Пряма міні-спідниця щільно облягає статуру по талії і стегнах. Вона підійде пропорційно складеним дівчатам зі стрункими ногами. Якщо зріст високий, вона може зробити фігуру непропорційною. «Виграшна» така спідниця для дівчат середнього й невисокого зросту.

Поєднувати міні-спідницю варто з блузкою, що облягає тлуб, светром або футболкою.



Спідниця-олівець. Її класична довжина – до коліна. Такий фасон і довжина візуально подовжують статуру і створюють вертикаль. Головна вимога до пошиття цієї спідниці – забезпечити ідеальну посадку по фігурі. На ній не повинно бути складок або мішкватості. Якщо форма колін не ідеальна, спідницю краще подовжити, прикривши їх. Є багато варіантів цієї спідниці, й один із них – спідниця-олівець із завищеною талією. Така спідниця візуально подовжує ноги, вертикальні шви «втягують» статуру, додаючи стрункості й візуально зменшуючи об'єми.

Спідниця прекрасно поєднується з жіночними блузами і светрами-«водолазками».



Спідниця А-силуету (трапеція). Така спідниця облягає по талії та розширюється донизу; підходить для більшості типів жіночих статур: вузькі стегна та широкі плечі візуально врівноважить; широкі стегна приховає й зробить стрункішими. Довжину спідниці потрібно обирати, враховуючи форму ніг, тому вона може бути і міні, і міді, і максі. Спідниця А-силуету дуже жіночна, оскільки має розширення. Верх бажано вибирати по статурі, взуття краще мати на підборах.



Пишна спідниця до колін додає образу романтичності, кокетливості, але найбільше личить дівчатам високого зросту, зі стрункими стегнами. Об'єм спідниці обтяжить широкі стегна, візуально зменшить зріст, якщо вона зшита із щільних важких тканин. Такий фасон не рекомендується при низькому зрості.

Запам'ятай просте правило: об'ємний низ – вузький верх. Чим пишнішу спідницю ти надягаєш, тим лаконічніший верх підбирай до неї.

Спідниця до середини гомілки. Така спідниця небезпечна тим, що закінчується на широкому місці ноги. Тому її вигляд залежить від форми ніг і зросту. Категорично не рекомендується вона дівчатам, які мають повні, спортивні литки, так само й тим, у кого ноги дуже худі. Спідниця до середини гомілки невисоку дівчину зробить ще нижчою, а прикрасить високу володарку красивих струнких ніжок.



Пряма спідниця максі. Ідеальна довжина – до щиколотки – не буде вкорочувати довжину ніг. Для зручності ходьби на спідниці роблять розріз ззаду, спереду або в бічному шві вздовж ноги.



Максі прекрасно «маскує» недоліки ніг, не створюючи одночасно зайвого об'єму, а вертикаль візуально витягує статуру. Така спідниця не рекомендується при низькому зрості, бо візуально його зменшує. Поєднувати спідницю максі можна і з об'ємним верхом, і таким, що щільно облягає.

Розширена спідниця максі. Широка довга спідниця робить статуру масивнішою, тому підійде високим власницям струнких стегон. Головне правило: обираючи тканину на спідницю, пам'ятай, що тканини темних кольорів візуально зменшують об'єм і «витають» статуру. З чим поєднувати? Бажано топ до такої спідниці обрати максимально лаконічним у деталях, а взуття на високих підборах.



§ 4. Технічне конструювання швейного виробу.

Побудова кресленика виробу

Пригадай...

- Яким вимогам повинна відповідати спідниця?
- Які мірки необхідні для побудови кресленика спідниці?
- Які бувають спідниці за кроєм?
- Які бувають спідниці за силуетом?

Мрієш навчитися кроїти й шити модні та красиві речі? Тоді насамперед запам'ятай: основа будь-якого добре зшитого виробу, чи то буде сукня, піджак, блузка, спідниця, чи штани, – точні викрійки. «Який крій, такий стрій», – каже народна мудрість. Часто можна почути, що в італійських модельєрів хороший крій. І все чому? Ідеальні викрійки! А що таке точні викрійки? Це викрійки, що дають ідеальну посадку на фігурі, саме таку посадку, яку й задумав модельєр.



Щоб побудувати точні викрійки, необхідно дотримуватися кількох правил.

1. Точно зняти мірки.
2. Визначити прибавки на вільне облягання відповідно до обраного силуету.
3. Без помилок виконати розрахунки.



Покрій (крій) – модель, фасон, за якими виготовляють одяг. Визначається конструктивними особливостями деталей швейного виробу, їх формою і кількістю.

Форма – це зовнішній вигляд швейного виробу або окремої його деталі. Щоб створити виріб потрібної форми, виконують його конструювання.



Конструювання швейних виробів – це складова частина проектування, яка включає в себе побудову кресленика деталей одягу.

Кресленик – це графічне зображення будь-якого предмета на папері в натуральну величину або в масштабі (у зменшеному чи збільшеному вигляді).

Викрійка – зразок, вирізаний із паперу, картону, за яким викроюють одяг, взуття і т. ін.

Побудова кресленика лекал спідниці розпочинається з побудови креслень основи виробу.

Викрійка основи спідниці – це універсальна заготовка, яка дозволить тобі отримувати найрізноманітніші моделі спідниць.

Побудова кресленика базової основи конструкції складається з таких етапів:

1. Визначення вихідних даних, тобто вимірів фігури і величини прибавок.
2. Виконання розрахунків за формулами.
3. Побудова базисної сітки виробу (креслення).
4. Побудова контурних ліній зрізів.
5. Перевірка якості виконання креслення.

Одним із важливих моментів побудови викрійки є прибавки на вільне облягання – це величини різниці між розмірами тіла і внутрішніми розмірами одягу, щоб забезпечити свободу рухів, дихання людини. Прибавки позначають великою літерою **П**, а ділянку прибавки – малою літерою поряд із літерою **Пп**. Наприклад: **Пт** – прибавка по лінії талії, **Пс** – прибавка по лінії стегон. Невеликі прибавки дають і на товщину підкладки. Їх називають технічними. Величина прибавок залежить від призначення одягу, напряму моди, виду тканини та ступеня прилягання виробу.

Ступінь прилягання	По лінії талії Пт (см)	По лінії стегон Пс (см)
Дуже щільне	0	0–0,5
Щільне	0,5–0,7	0,7–1,0
Середнє	1,0	1,5–2,0
Вільне	понад 1,0	понад 2,0

Кресленик деталей основи будуй у зошиті або на аркуші формату А4 в масштабі 1:4.



Вид конічної спідниці	К
Сонце	0,32
Напівсонце	0,64
Великий дзвоник	0,8
Середній дзвоник	0,9
Малий дзвоник	1,0
Великий кльош	1,2
Кльош	1,4

Побудова кресленика основи конічної спідниці

Конічна спідниця, напевно, – одна з найпопулярніших моделей. Адже для такої спідниці нескладно зробити викрійку, її вільна форма не потребує точної підгонки по фігурі, технологія пошиття проста – з цим упорається навіть кравчиня-початківець.

За конструкцією конічні спідниці можуть бути одношовні або двошовні, залежно від ширини тканини та моделі. Кресленик конічної спідниці є частиною кола, в якому лінії талії та низу – це дуги кіл зі спільним центром у точці O . Дугу верхнього кола приймають за лінію талії, а дугу нижнього – за лінію низу.

Величину радіуса R дуги кола, яка є лінією талії, розраховують за формулою:

$$R = (C_T + P_T) \times K,$$

де C_T – півобхват талії, P_T – прибавка по лінії талії, K – коефіцієнт конічного розширення.

Величина коефіцієнта K змінюється залежно від ступеня розширення спідниці (див. таблицю):

Зі збільшенням значення коефіцієнта K розширення спідниці зменшується. І навпаки, найменше значення коефіцієнта K відповідає спідниці з найбільшою кількістю фалд внизу. Її конструкція по колу відповідає назві «сонце».

Побудову кресленика конічної спідниці виконаємо на прикладі моделі великий кльош за такими мірками: $C_T = 35$ см; $D_v = 40$ см; $P_T = 0,5$ см.

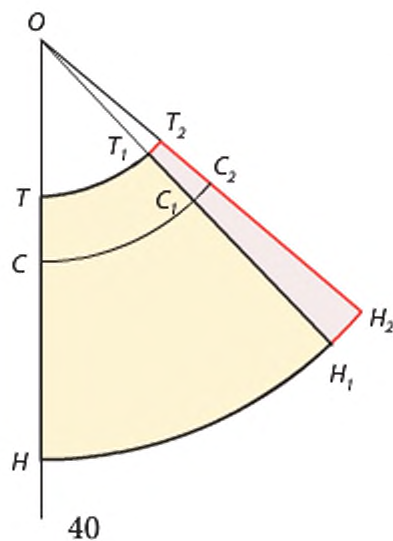

Числові розрахунки та опис побудови

1. З точки O проведи вниз вертикальну лінію довільної довжини.
2. Відклади на ній радіус дуги кола для побудови лінії талії OT :

$$OT = (C_T + P_T) \times K = (35 + 0,5) \times 1,2 = 42,6 \text{ см.}$$



3. З точки O радіусом, що дорівнює OT , проведи вправо дугу TT_1 , довжина якої по кривій дорівнює:

$$TT_1 = C_T + П_T = 35 + 0,5 = 35,5 \text{ см.}$$

4. Від точки T відклади вниз довжину спідниці $Дв$, познач отриману точку H .

$$OH = OT + Дв$$

5. Проведи вправо другу дугу радіусом OH .
6. Проведи лінію OT_1 і продовж її до перетину з нижньою дугою, точку перетину познач H_1 .
7. Проведи на кресленику лінію стегон CC_1 радіусом OC :

$$OC = OT + (\text{від } 16 \text{ до } 18) - \text{стала величина} = 42,6 + 18 = 60,6 \text{ см.}$$

8. Якщо $CC_1 > (C_c + П_c)$, то побудова кресленика спідниці на цьому закінчується.

9. Обведи контур кресленика TT_1H_1H суцільною основною лінією.

10. Якщо $CC_1 < (C_c + П_c)$, то необхідно продовжити вправо дугу CC_1 до величини $(C_c + П_c)$.

11. Познач отриману точку C_2 .

12. Із центра O через точку C_2 проведи пряму.

13. Точки перетину з TT_1 з лініями OH_1 і OH_2 познач відповідно T_2 і H_2 .

14. Одержаний у результаті побудови надлишок ширини по лінії талії T_1T_2 прибирають у виточку або призбирують.

Побудова інших конічних спідниць

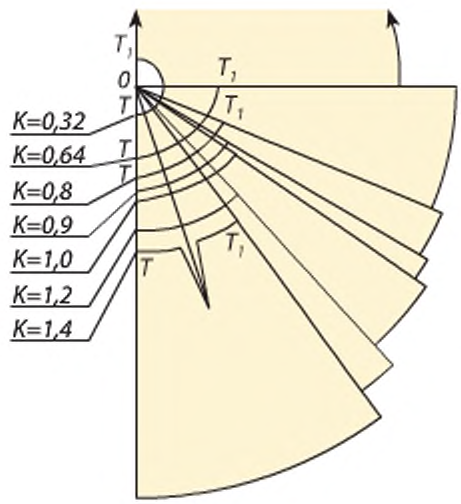

У побудові деяких видів конічних спідниць (малий дзвоник, великий кльош, кльош) для жіночих фігур із вузькою талією і широкими стегнами проєктують виточку на лінії талії, як показано на малюнку. Її розхил розраховується як різниця ширини спідниці по лінії стегон і талії. Осьова виточка розташовується посередині ділянки TT_1 у напрямку променя з точки O .

Будь-яка конічна спідниця складається із переднього й заднього полотниць та пояса. Полотниця спідниці однакові, основу їх покрою становить частина круга.



Побудова основи кресленника клинової спідниці

Клинова спідниця щільно облягає фігуру в талії та на стегнах і може мати різне розширення по лінії низу. Кількість клинів, як правило, парне та залежить від фігури, властивостей тканини, призначення спідниці, сезону й моди. У шви спідниці можна вставити декоративне оздоблення або додаткові клини, які значно розширяють низ.

Побудову клинової спідниці виконаємо на прикладі моделі «шестиклинки» за такими мірками: Ст = 35 см; Сс = 50 см; Дв = 40 см; Пт = 1 см; Пс = 1,5 см.

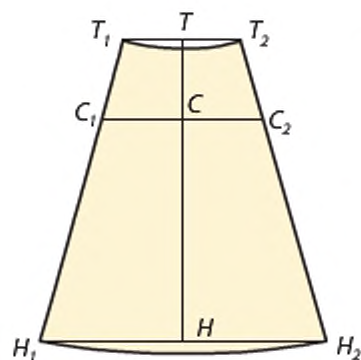

Числові розрахунки та опис побудови

- З точки Т проведи вниз вертикальну лінію.
- Відклади на ній відстань до лінії стегон ТС і довжину спідниці ТН.
Тс = 18 см; Тн = Дв = 40 см
- Через точку Т проведи горизонтальну лінію.
- Відклади на ній симетрично вправо і вліво половину ширини клина по лінії талії.
 $ТТ_1 = ТТ_2 = (Ст + Пт) : N$; N = 6 (кількість клинів)
 $ТТ_1 = ТТ_2 = (35 + 1) : 6 = 6$ см

- Через точку С проведи горизонтальну лінію
- Відклади на ній вправо та вліво половину ширини клина по лінії стегон.
 $СС_1 = СС_2 = (Сс + Пс) : N$
N = 6 (кількість клинів)
 $СС_1 = СС_2 = (50 + 1,5) : 6 = 8,6$ см
- Для отримання ширини клина проведи прямі через точки Т₁ і С₁, Т₂ і С₂.
- Продовж їх до перетину з горизонталлю, проведеною через точку Н.
- Точки перетину познач Н₁ і Н₂.
- Від точок Т і Н відклади вниз по 0,5 см.
- Обведи контур кресленника суцільною товстою основною лінією.

Побудова основи кресленника прямої спідниці

Пряма спідниця складається з двох деталей – переднього й заднього полотнищ. Ширина спідниці розраховується по стегнах, зайву тканину по лінії талії можна приборити або забрати у виточки. Виточки потрібні для створення фор-



ми виробу. Розхил (ширина) і глибина (довжина) виточки залежать від форми тієї частини тіла, яку облягає деталь спідниці. Бічні виточки – широкі й довгі, передні й задні – вузькі та короткі.

Для побудови основи кресленика необхідно побудувати базисну сітку.

Базисна сітка – сукупність допоміжних горизонтальних і вертикальних ліній, що визначають загальні розміри основних частин будь-якого виробу.

Побудову виконаємо за такими мірками: $C_T = 32$ см; $C_C = 45$ см; $D_B = 40$ см; $P_T = 0,5$ см; $P_C = 1$ см.

Числові розрахунки та опис побудови

Побудова базисної сітки

1. Побудуй прямий кут із вершиною в точці Т.
2. Відклади вниз від точки Т відстань до лінії стегон $TC = 16-18$ см.
3. Відклади вниз від точки Т довжину спідниці $TH = D_B = 40$ см.
4. Через точки С і Н проведи горизонтальні лінії.
5. Відклади ширину спідниці $CC_1 = C_C + P_C = 45 + 1 = 46$ см.
6. Через точку C_1 проведи вертикальну лінію.
7. Познач точки перетину T_1 і H_1 .
8. Відклади ширину заднього полотнища $CC_2 = CC_1 : 2 - 1 = 46 : 2 - 1 = 22$ см.
9. Через точку C_2 проведи вертикальну лінію.
10. Познач точки перетину T_2 і H_2 .

Визначення розхилу виточок

11. Розрахуй суму розхилу виточок
 $\Sigma B = (C_C + P_C) - (C_T + P_T) = (45 + 1) - (32 + 0,5) = 13,5$ см.
12. Розхил бічної виточки $B_6 = \Sigma B : 2 = 13,5 : 2 = 6,75$ см.
Розхил задньої виточки $B_3 = \Sigma B : 3 = 13,5 : 3 = 4,5$ см.
Розхил передньої виточки $B_П = \Sigma B : 6 = 13,5 : 6 = 2,25$ см.
13. Перевір суму розхилу виточок $\Sigma B = B_6 + B_3 + B_П = 6,75 + 4,5 + 2,25 = 13,5$ см.

Побудова виточок

14. Відклади ширину бічної виточки $T_3T_4 = 6,75$ см. Від точки T_2 в обидва боки відклади половину розхилу бічної виточки.
15. Підними точки T_3 і T_4 вгору на 1 см та постав точки T'_3 і T'_4 .
16. З'єднай точки T'_3 і C_2 ; T'_4 і C_2 .
17. Визнач розташування осьових ліній виточок $TT_3 : 2$ та $T_4T_1 : 2$. та постав відповідно точки T_5 і T_6 .

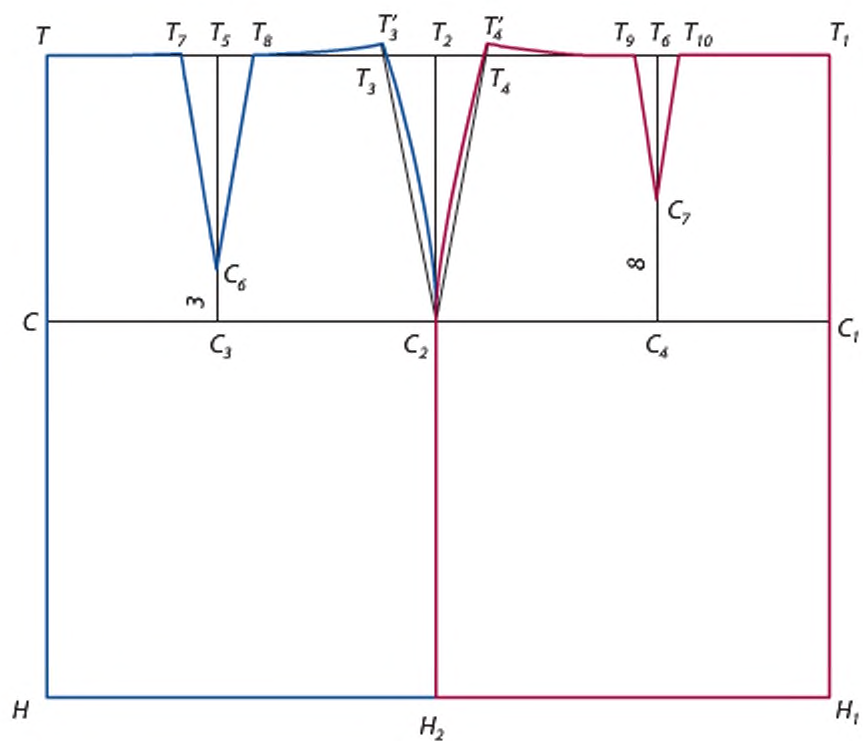
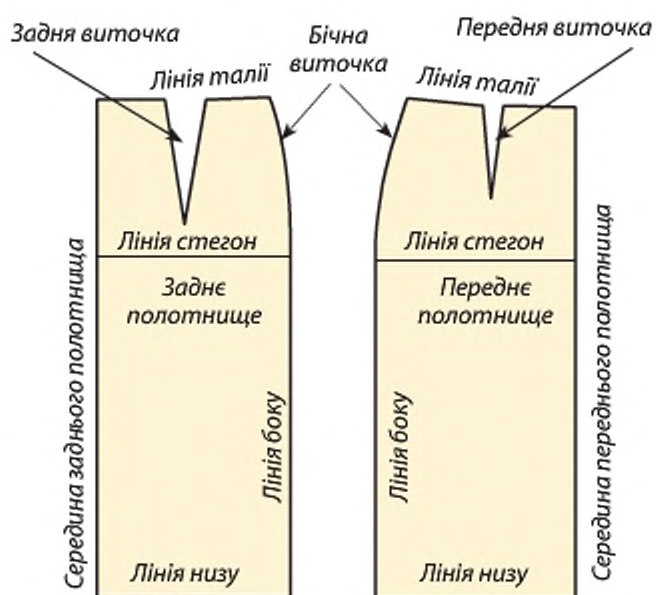



18. Відклади ширину задньої виточки $T_7T_8 = 4,5$ см. По лінії талії симетрично вправо та вліво від точки T_5 відклади половину розхилу задньої виточки.
19. Побудуй вершину задньої виточки $C_3C_6 = 3$ см.
20. З'єднай точки T_7 і C_6 ; T_8 і C_6 .
21. Відклади ширину передньої виточки $T_7T_8 = 2,25$ см. По лінії талії симетрично вправо і вліво від точки T_6 відклади половину розхилу передньої виточки.
22. Побудуй вершину передньої виточки $C_4C_7 = 8$ см.
23. З'єднай точки T_9 і C_7 ; T_{10} і C_7 .
24. Оформи бічні сторони виточки з'єднавши точки T_3' , C_2 , T_4' плавними лініями з невеликим прогином.
25. З'єднай точки T_3' і T_8 та T_4' і T_9 увігнутою лінією.
26. Обведи контур креслення суцільною товстою основною лінією.

Тепер ти зможеш обрати фасон спідниці. Однак твій вибір повинен бути зваженим. Щоб мати привабливий вигляд, потрібно знайти свій стиль одягу, який підкреслить твою індивідуальність.



Практична робота

ПОБУДОВА КРЕСЛЕНИКА СПІДНИЦІ

Матеріали та інструменти: олівець, циркуль, масштабна лінійка, ластик.

Послідовність виконання роботи

1. Організуй своє робоче місце.
2. Запиши мірки, необхідні для побудови кресленика конічної спідниці, клинкової спідниці, прямої спідниці.
3. Зроби розрахунки, необхідні для побудови креслеників спідниць, користуючись матеріалом параграфа.
4. Виконай кресленики спідниць, використовуючи масштабну лінійку.
5. Проведи оцінювання власної роботи.
6. Прибери робоче місце.
7. Роботу виконуй, дотримуючись правил безпечної праці.



Запитання та завдання для повторення

1. Спідниця належить до ...
а) поясного жіночого одягу; б) плечового жіночого одягу.
2. Побудова кресленика деталей одягу називається ...
а) проектування; б) конструювання.
3. Масштаб 1:4 – це ...
а) натуральний масштаб; б) масштаб зменшення.

4. Графічне зображення будь-якого предмета на папері називається ...
а) малюнок; б) кресленик.
5. Якою лінією виконують обведення кресленика?
а) суцільною тонкою; б) суцільною товстою.
6. Що є основою клинової спідниці?
7. Для чого на прямій спідниці потрібні виточки?
8. Визнач суму розхилу виточок прямої спідниці за умови, що $Ст = 32$ см, $Сс = 45$ см, $Пт = 1,0$ см, $Пс = 2,0$ см.
9. Чому дорівнюватиме ширина клину по лінії стегон для 4-клинової спідниці, якщо $Ст = 40$, $Сс = 46$ см, $Пт = 1$, $Пс = 2$?
10. Які назви мають деталі спідниці?
11. Встанови відповідність між правими і лівими колонками.

1) За призначенням	А. Одношовні, двошовні, багатошовні
2) За силуетом	Б. Повсякденні, спортивні, формені
3) За покромом	В. Прямі, клинові, конічні
4) За кількістю швів	Г. Прямі, завужені до низу, розширені



Творче завдання

Скориставшись додатковою інформацією, дай відповіді на **проблемні запитання**:

1. Чи можливо спроектувати спідницю без виконання конструювання, або як можна пошити спідницю без виконання креслень?
2. Чи можна побудувати креслення, знаючи мірки, але не роблячи розрахунків?
3. Чи можна пошити виріб, не знімаючи всіх мірок з фігури людини?

Опорні поняття: способи конструювання швейних виробів (муляжний, без-розрахунковий, розрахунково-мірочний, розрахунково-аналітичний).

Конічні спідниці, які можна не шити

ЗАСТОСУЙ НА ПРАКТИЦІ

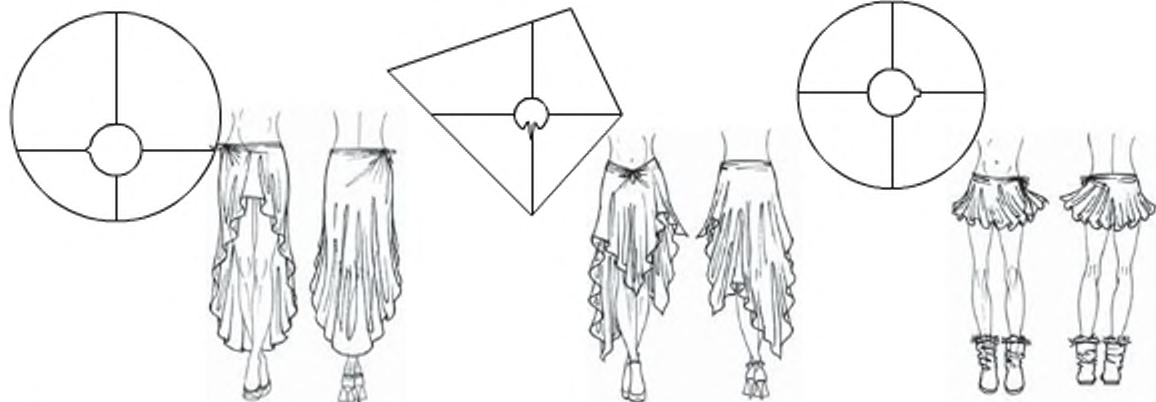



§ 5. Технічне конструювання швейного виробу. Моделювання виробу

Ти, як і кожна дівчина, хочеш красиво й елегантно одягатися, мати привабливий вигляд. Цього можна досягти, якщо навчитися шити власноруч. Вдало підібраний колір і фасон, правильно зняті мірки допоможуть виготовити красиву, оригінальну річ, яка чудово сидітиме на твоїй фігурі, підкреслить її переваги.

У попередньому параграфі ти ознайомилась із конструюванням спідниці, зробила кресленик основної конструкції (або основи).

Для того, щоб пошити спідницю обраної моделі, необхідно в готову викрійку, яку ти зробила на попередньому уроці, внести зміни, тобто виконати моделювання. Кресленик основи спідниці можна розрізати в будь-якому місці, але обов'язково зберігаючи ширину виробу по лінії талії та довжину.



Моделювання – це процес зміни кресленика викрійки основи відповідно до обраної моделі.



Пригадай...

- Які мірки необхідні для побудови кресленика спідниці?
- Назви конструктивні лінії кресленика спідниці.
- Що враховує різниця мірок Сс і Ст у конструкції прямої спідниці?

Етапи моделювання:

- замалювати модель
- описати
- обвести основу
- нанести фасонні лінії
- вирізати основу з кольорового паперу
- розрізати по фасонних лініях
- виконати розширення
- приклеїти
- обвести отримане лекало викрійки

Моделювання конічної спідниці

1. Триколірна конічна спідниця

На готовий кресленик конічної спідниці нанеси лінії розрізів, які поділять спідницю на три смуги різної ширини й конфігурації.

Розріж викрійку по намічених лініях і отримані частини використовуй як викрійки для розкрою з трьох різних відрізів тканини, підібраних за колірною гамою і малюнком.

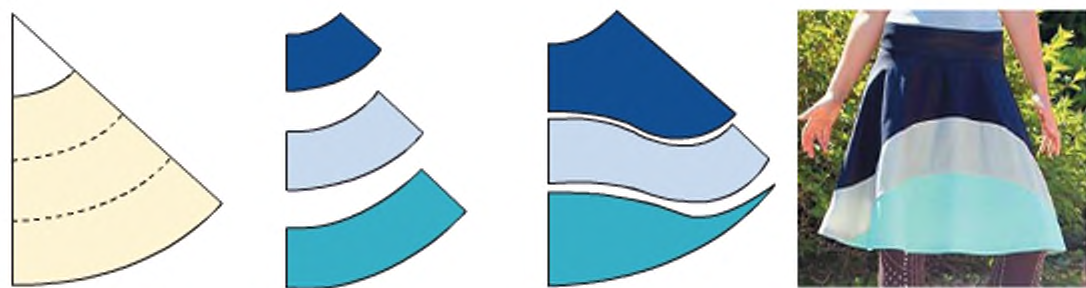

Триколірна конічна спідниця

2. Конічна спідниця з оборкою

Спочатку проведи лінію, яка визначить ширину оборки, а потім збільш довжину нижньої частини спідниці (оборки) в 1,5–2 рази. Для отримання оборки тканину збери в дрібні складочки або в збірку.

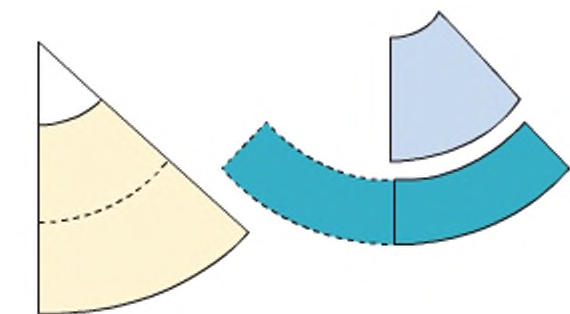

Конічна спідниця з оборкою

3. Конічна спідниця, виконана в клаптиковій техніці

Побудуй кресленик двошовної конічної спідниці та нанеси на нього лінії розрізу таким чином, щоб вони сумістилися на бічних швах переднього і заднього полотнищ.

Розріж викрійку по намічених лініях і отримані частини використовуй як викрійки для вставок, виконаних у клаптиковій техніці.

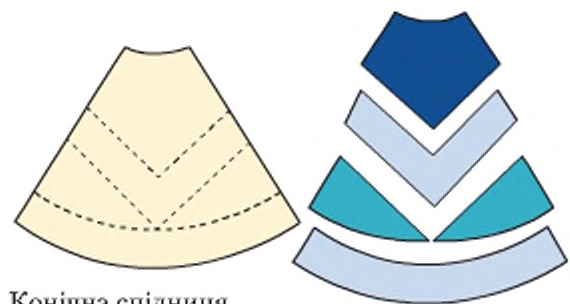

Конічна спідниця, виконана в клаптиковій техніці



Моделювання клинової спідниці

Моделювання клинової спідниці здійснюється, як правило, зміною форми клина. При цьому необхідно пам'ятати, що розмір клина по лінії стегон повинен залишатися постійним. Розширення по лінії низу може змінюватись від мінімального до максимального.

Розширення клина по лінії низу

1. На кресленіку клина проведи лінію A_1A_2 , з якої починається розширення. Продовж лінію низу вправо та вліво, відклади на ній симетрично в обидва боки необхідну величину розширення (точки H_3 і H_4) (рис. а). Поєднавши прямими лініями точки A_1 і H_3 , а також A_2 і H_4 , отримаємо новий кресленік клина з розширеною нижньою частиною (рис. б). При цьому $A_1H_3 = A_1H_1$ і $A_2H_4 = A_2H_2$.

2. Розширення клинової спідниці по лінії низу при малій кількості тканини можеш отримати, вставивши між основними клинами додаткові клини, величина яких залежить від бажаної ширини спідниці.

3. Форму клина можеш ускладнити. Наприклад, для щільнішого облягання спідниці по стегнах допускається невелике зменшення клина нижче лінії стегон при незмінній (рис. а) або збільшеній (рис. б) ширині по лінії низу.

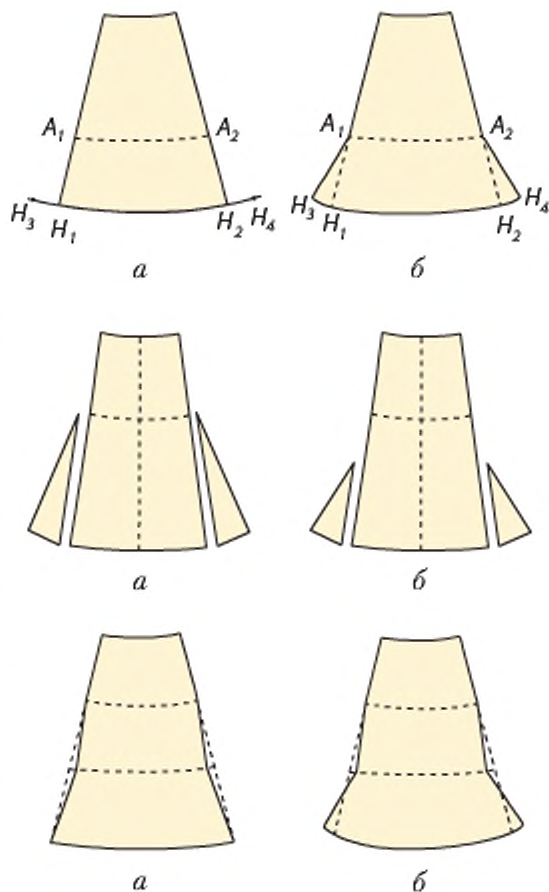

Моделювання прямої спідниці

На основі кресленіка прямої спідниці можна отримати велику кількість різних моделей: вузьких і широких, довгих і коротких, з кокетками ззаду і спереду, з розрізами та складками різної форми.

Кресленік прямої спідниці складається з двох частин: переднього і заднього полотнищ. Для моделювання ці частини потрібно розділити (розрізати), оскільки моделюють кожне полотнище окремо.

1. Розширення спідниці по лінії низу

На креслениках переднього й заднього полотниць з боку бічного зрізу відклади по лінії низу потрібне розширення (не більше 7 см). Потім з'єднай отримані точки H_3 і H_4 з лініями бічного зрізу, провівши дотичні прямі до ліній бічних виточок (рис. а). Обведи контур кресленика по намічених лініях (рис. б).

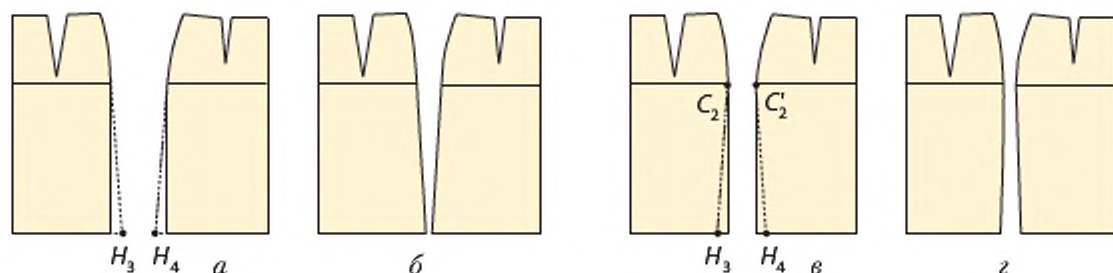

Розширення спідниці по лінії низу

Звуження спідниці по лінії низу

2. Звуження спідниці по лінії низу

На креслениках переднього й заднього полотниць з боку бічного зрізу зменш ширину спідниці по лінії низу на бажану величину (точки H_3 і H_4). Потім з'єднай точки H_3 і H_4 з точками C_2 і C'_2 на лінії стегон (рис. в). Зайві частини викрійки відріж (рис. г). Для забезпечення свободи руху можеш зробити розрізи.

3. Зміна довжини спідниці

Для того, щоб змінити довжину спідниці, лінію низу на кресленику або опускають на бажану величину, або піднімають. Для свободи руху дуже вузькі довгі спідниці виконують із розрізами, шлицями, застібками.

4. Способи розширення прямої спідниці

Метод закриття виточок

1. По осьових лініях виточок переднього й заднього полотниць проведи вертикальні прямі лінії до їхнього перетину з лінією низу та розріж викрійки по цих лініях.

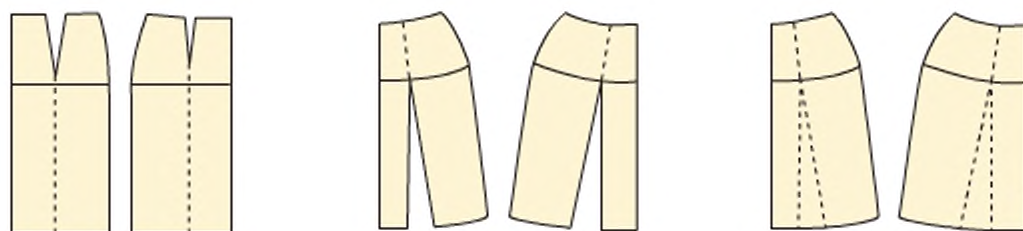



2. Розсунь викрійки в нижній частині до повного закриття виточок.
3. Оформи лінію низу плавною кривою.

Метод часткового закриття виточки й додаткового розрізу

1. По осьових лініях виточок переднього й заднього полотнищ, а також через середини відрізків C_3C_2 і $C_2'C_4$ проведи вертикальні прямі лінії до їхнього перетину з лінією низу.

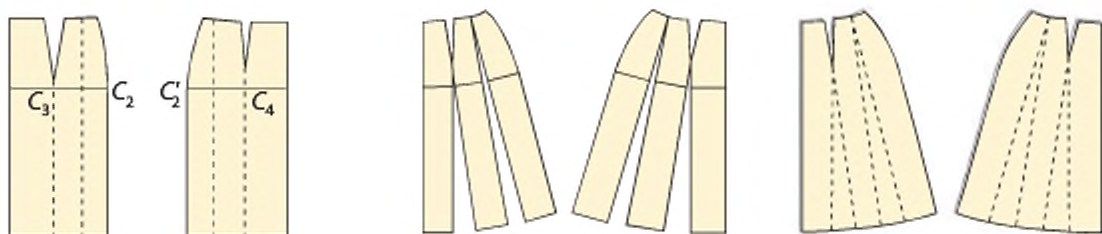

2. Розріж викрійки по намічених лініях і розсунь отримані частини на потрібну ширину по лінії низу.
3. Оформи лінію низу плавною кривою.

Моделювання спідниці з кокеткою

Лінія кокетки може бути прямою, кривою, напівовальною; вона зазвичай проходить через кінець виточки.

Модель розширеної донизу спідниці з кокеткою, подовженою спереду по центру; ззаду кокетка відсутня

1. Збільш ширину заднього полотнища по лінії низу від бічної лінії на 3 см. Проведи нову бічну лінію.
2. Збільш ширину переднього полотнища так само, як і заднього.
3. Проведи на передньому полотнищі лінію кокетки через кінець виточки.
4. Відріж кокетку, закрій виточку. Оформи верхню й нижню лінії кокетки плавними лініями.

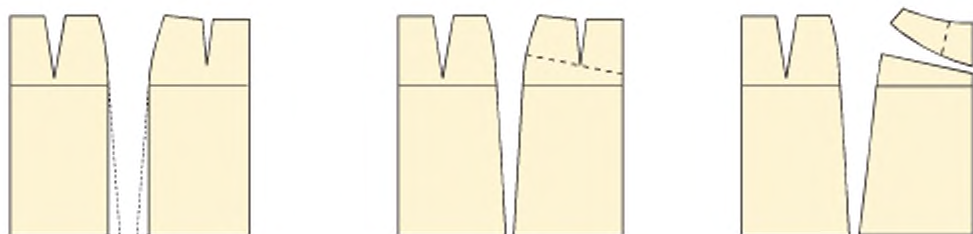

Моделювання спідниці зі складками

Модель прямої спідниці з кокеткою, подовженою спереду по центру; ззаду кокетка відсутня. На передньому полотнищі посередині закладена зустрічна складка.

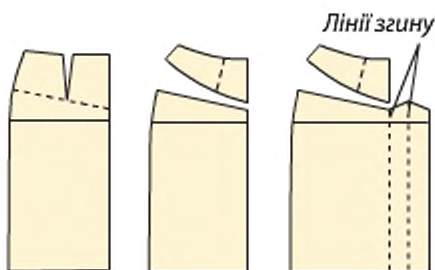

ній частині складки, як показано на малюнку.

Якщо ти шиєш спідницю зі складками, то необхідно передбачити кількість тканини на кожну складку. Складки можуть бути односторонніми та двобічними. Двосторонні складки закладають ребром назустріч одна одній (зустрічні) або в різні сторони (бантові). Якщо спідниця має одну складку посередині переднього або заднього полотнища, то при моделюванні викрійки до середини добави глибину складки (якщо складка зустрічна) або половину глибини складки (якщо складка одностороння) і розташуй до згину тканини.

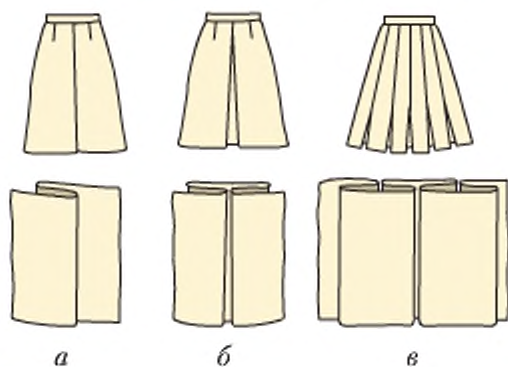

Складки:

а) одностороння; б) зустрічна; в) бантові

1. Проведи лінію кокетки через кінець виточки.

2. Відріж кокетку, закрій виточку. Верхній і нижній зрізи кокетки оформи плавними лініями.

3. Паралельно до лінії середини переднього полотнища проведи прямі лінії, які позначають припуск на зустрічну складку. Добудуй лекало у верхній частині складки, як показано на малюнку.

Якщо складки розташовані по осевій лінії виточок (або в іншому місці), розріж викрійку на частини по лінії розташування складок і розсунь на величину глибини складки.

Якщо складки розташовані по осевій лінії виточок (або в іншому місці), розріж викрійку на частини по лінії розташування складок і розсунь на величину глибини складки.

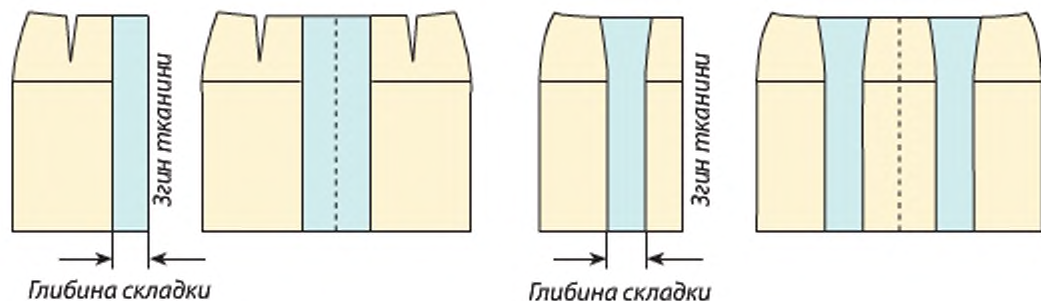



Моделювання спідниць із воланами та оборками

СПОСОБИ РОЗШИРЕННЯ

Конічне

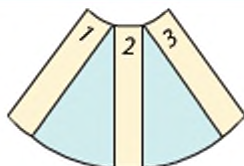

Збільшення тільки нижньої лінії для утворення м'яких фалд. Верхня лінія дорівнює лінії пришивання

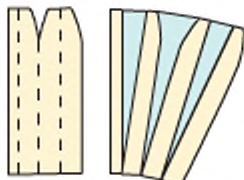

Збільшення тільки верхньої лінії для утворення зборок у верхній частині спідниці (наприклад, для спідниці-тюльпана)

Паралельне

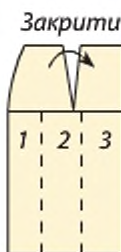

Розрізати й розсунути

Збільшення обох ліній для утворення зборок чи складок

Спідниця з воланами

Волани розташовують у різних місцях спідниці: по лінії низу, з нахилом, вертикально, по бічній лінії тощо; їх може бути різна кількість, ще й різної ширини.

Від лінії низу переднього й заднього полотнищ відклади довжину волана (наприклад, 10 см, $aA_1 = vB_1 = 10$ см). Відріж отриману деталь і розміть на ній лінії волана. Розріж деталі по намічених лініях і розсунь на необхідну величину. Для побудови другого волана на відрізній деталі відклади 5–6 см від лінії низу та проведи паралельну лінію.

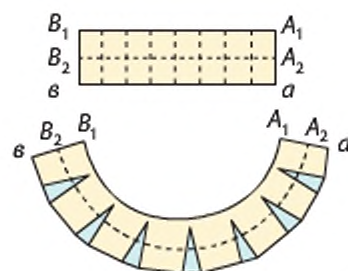
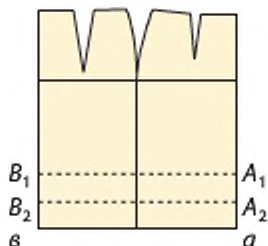

Від чого залежить вибір тканини для спідниці

Вибір тканини залежить одразу від кількох факторів. Перший і найголовніший – це фасон спідниці. Не кожна тканина придатна для того чи іншого фасону. Далі потрібно врахувати пору року, для якої шиться річ. І не менш важливо – це місце, куди цю річ вдягатимуть.



Пригадай такі властивості тканин, як гігроскопічність, драпірувальність та ін., і скажи, як вони впливають на вибір фасону.

Як колір впливає на настрій і поведінку людини? Який колір твій улюблений?

Вибір тканини для клинкової спідниці. Тканина може бути будь-якої фактури. Щільність значення не має, але уникай тканини, яка сильно обсипається по краях. І для першого разу не варто брати ворсову тканину чи трикотаж, який потребує певних навичок при шитті. Особливу увагу приділи вибору малюнка, тобто його напрямку, бо при розкроюванні залишаються немалі відходи, можуть виникнути проблеми при стикуванні клинів. Отже, малюнок з одностороннім напрямком краще не використовувати.

Вибір тканини для конічної спідниці. У роботі з виробами або окремими деталями, викроєними на частині кола, часто виникає ситуація, коли до одного боку шва тканина прилягає по нитці основи, а до іншої – по нитці підкання. Також у шві з'єднання нитка основи або підкання може збігатися з косим напрямком нитки. При такому з'єднанні по бокових швах тканина зазвичай дає різні відтінки, що псує вигляд виробу.

Для конічних спідниць не рекомендуються тканини:

- із саржевим, сатиновим, атласним переплетеннями ниток (сатин, атлас, джинсова тканина тощо);
- з ворсом або начосом;
- з направленим або купонним малюнком;
- з малюнком у смужку чи клітинку, який має асиметричний рапорт.

Найбільш відповідними для конічного крою є тканини з полотняним переплетенням, у яких товщина ниток основи візуально не відрізняється від товщини ниток підкання.

Вибір тканини для прямої спідниці. Пряма спідниця – це універсальна річ. Для її пошиття підійде практично будь-яка тканина. Тільки вигляд вона матиме різний.

З оксамиту, велюру, натуральної замші, шкіри, хутра – виглядатиме аристократкою, а з атласу, сатину, шовку, санжану – блискучою кокеткою. Діловитості й строгості спідниці додадуть костюмні тканини, габардин, креп. Спортивно виглядає спідниця із джинсової тканини, вельвету, штучної замші або шкіри.



Жоржет, креп-жоржет, крепдешин, мереживні тканини підійдуть для спідниці в романтичному стилі. Домашньою і затишною буде спідниця із трикотажу, бавовни, льону.

Якщо ти тільки починаєш шити, то для спідниці краще *обирати тканину*, яка легка і проста в обробці; не розтягується і не перекошується під час пошиття; не потребує підгонки малюнка; малосипуча; коштує недорого. Найбільше під ці критерії підходять тканини: крепові; костюмні; джинсові легкі та середньої щільності; щільна бавовна; габардин; льон.

Радимо зшити свою першу спідницю з костюмної тканини. Як правило, такі тканини містять 80–95 % натуральних волокон і 5–20 % віскози, лавсану, капрону, поліестеру чи інших добавок, що надають вовняним і бавовняним тканинам меншу зминальність, більшу міцність. З ними легко працювати.

Не варто брати такі складні в роботі тканини, як оксамит, велюр, вельвет, шовк, атлас, шифон. Відмовся і від тканини в клітинку, смужку або з повторюваними однаковими фрагментами в горизонтальній площині. Найкращий варіант – однотонна тканина без натяку на малюнок.

Розрахунок кількості тканини для виготовлення спідниці

Настав час для дуже відповідального заняття: купівлі тканини на першу спідничку. Але спочатку трохи порахуємо. Визначимо, яка кількість тканини потрібна.

По-перше, необхідно пам'ятати основні мірки: обхват стегон, довжину виробу.

По-друге, треба остаточно визначитися з фасоном майбутньої спідниці, адже на розширену спідницю зі складками піде значно більше тканини, ніж на пряму, та й такі деталі, як кишені, кокетки, потребують додаткових витрат.

По-третє, треба знати властивість тканини: чи збігається вона після намочування, який малюнок на ній.

Який колір обрати?

Класичний чорний колір – це завжди стильно і модно, проте не варто відмовлятися від яскравих кольорів, особливо якщо ти вирішила шити літню спідницю. Доречно виглядають яскраві кольори і в холодну пору року – додають хорошого настрою, оптимізму, спокою.

Кожен колір випромінює свою енергію, вібраційні хвилі, які впливають на психіку людини і можуть її як заспокоювати, так і збуджувати. Тому довіря своєму самопочуттю, настрою і енергетичним ресурсам.



Розрахунок витрати тканини на спідницю залежить від:

- фасону спідниці;
- ширини тканини;
- малюнка на тканині;
- обхвату стегон;
- довжини спідниці.

Порада. Найпростіше визначити витрати тканини так: розстелити простирадло на всю ширину обраної для купівлі тканини і, враховуючи направлення нитки основи, розкласти на ній усі деталі викрійки, а потім виміряти, скільки тканини знадобиться.

На спідницю «півсонце» потрібно купувати 2 довжини спідниці при ширині тканини 140–150 см, а якщо ширина тканини 100 см, то 2 довжини спідниці плюс 50 см.

Враховуй і той факт, що тканини, які кроються в одному напрямку (тканини в клітинку, смужку і ті, що мають ворс – велвет, оксамит), вимагають більшої витрати. Але, шиючи першу спідницю, щоб не зіпсувати результат і настрої, страхуємося по максимуму.

Купівля тканини. Отже, настала хвилююча мить! Йдемо в магазин купувати тканину на нашу першу спідницю.

Що треба покласти в сумочку:

- повний розрахунок, хоча б на одну ширину тканини (а краще на декілька);
- ручку або олівець;
- калькулятор;
- необхідну суму грошей.

Що купити:

- тканину на спідницю потрібної довжини;
- застібку-блискавку довжиною 18–20 см;
- прокладковий матеріал 0,5 м;
- гудзики 2–3 шт. (один пришиваємо до пояса, 1–2 про запас);
- нитки під колір тканини.

Коли тканину на спідницю обрано, просимо продавця відрізати шматок потрібної довжини. Тут знадобиться твій запис із розрахунком, особливо коли ширина вподобаної тканини не 1,40–1,50 м, а вужча. Якщо такої ширини немає в нашому розрахунку, дістаємо олівець, калькулятор і швидко підраховуємо кількість тканини.

Отже: для прямої спідниці без складок, якщо тканина широка (140–150 см), достатньо однієї довжини: **Дв + 15 см** на обробку низу й верху, за умови, що обхват стегон з вільним обляганням плюс припуски на шви не будуть більші, ніж ширина тканини. Якщо тканина вузька, доведеться купувати її вдвічі більше, навіть якщо не вистачає кількох сантиметрів (**Дв + 15 см**)×2.

Щоб вирішити, скільки тканини потрібно на спідницю в складку, треба мірку обхвату стегон помножити на 3 плюс 10 см на маскування складок і отриманий результат порівняти з шириною тканини: чи можна буде обмежитися відрізком тканини у дві довжини, чи потрібна ще одна – третя.



Практична робота МОДЕЛЮВАННЯ СПІДНИЦІ

Матеріали та інструменти: лінійка, олівці, ножиці, зошит, кольоровий папір.

Послідовність виконання роботи

1. Склади дизайн-аналіз однієї із запропонованих моделей спідниці за такою схемою:

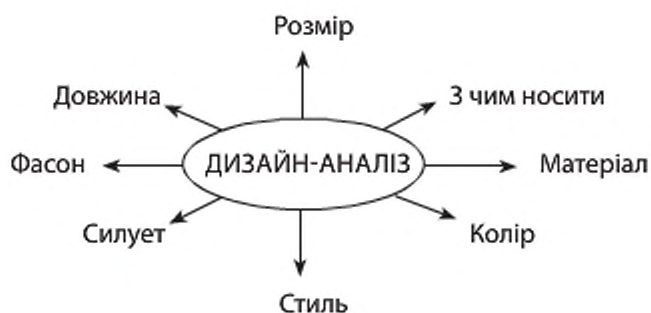

2. Виконай моделювання власної спідниці за зразком:

- а) вигадай назву спідниці;
- б) замалюй її ескіз: вигляд спереду і ззаду;
- в) зроби опис моделі фасону спідниці;
- г) виконай моделювання викрійки спідниці;
- д) покажи деталі крою та розрахуй кількість тканини.

		Назва моделі	
	Художнє моделювання	Опис моделі	Технічне моделювання
Вигляд спереду	Зображення		
Вигляд ззаду	Ескіз	Деталі крою	Розрахунок тканини

3. Створи модель спідниці відповідно до запропонованих зразків тканин. Намалюй спідницю, опиши, вкажи її стиль, призначення, як можна поєднувати з іншими речами.



Льон



Габардин



Денім



Крепдешин



Вельвет



Запитання та завдання для повторення

1. Що таке моделювання?
2. Чим займається художник-модельєр?
3. Чим займається конструктор-модельєр?
4. Яку тканину підібрати для конічної спідниці?
5. Яку тканину підібрати для прямої спідниці?
6. Від чого залежить вибір тканини?
7. Обери модель спідниці, яка відповідає конструкції.

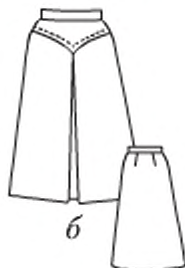
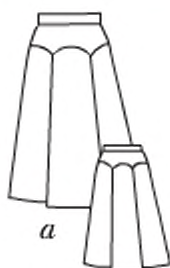
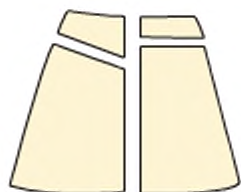

Творче завдання

1. Переглянь цьогорічні колекції відомих дизайнерів та спробуй створити модель спідниці, що тобі сподобалась.
2. Підбери спідниці відповідно до типу фігури.
3. Скористайся одним із сайтів для он-лайн підбору одягу та обери моделі, які тобі найбільше пасують.
4. Дізнайся більше, як яскраві кольори впливають на наше здоров'я, енергетику та життєві сили.





§ 6. Розкроювання швейного виробу

Отже, фасон спідниці ти вже обрала, тканину і фурнітуру придбала, мірки зняла, креслення зробила, – тож рухаймося далі...



Розкрій – один із найважливіших процесів пошиття одягу. Він передбачає три етапи: два *підготовчі* до розкрою і сам *розкрій*.

Підготовчий етап дуже відповідальний: від його ретельного виконання залежить правильність розкрою.

I етап. Підготовка викрійки до розкрою

- Виріж деталі викрійки, напиши на кожній із них назву й кількість деталей.
- Вкажи на кожній деталі напрямок нитки основи.
- Познач зрізи деталей виробу та величини припусків на обробку кожного зрізу.

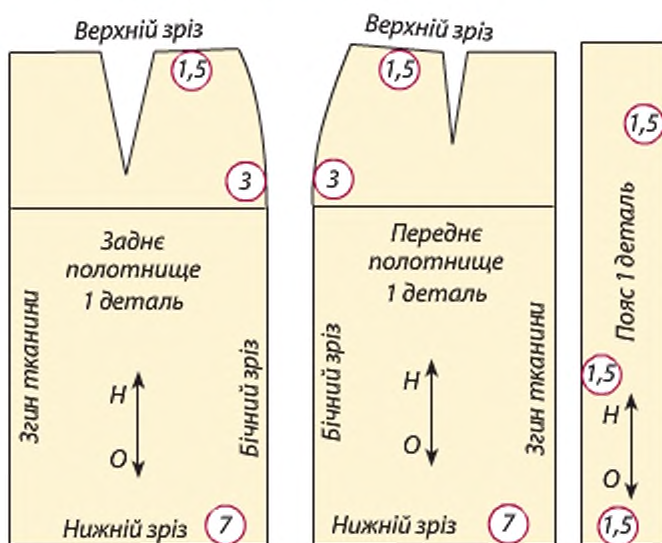

Пригадай...

- Які види моделювання ти знаєш?
- Які види складок ти знаєш?
- Які види оздоблення використовують для спідниць?
- Від чого залежить вибір тканини для спідниці?
- Які особливості тканин, з яких шийють прямі й кльшові спідниці?

Припуски на шви до зрізів спідниці (см)

Зріз	В розкрої	В готовому вигляді
Бічний	3	1,5–2
Верхній	1,5	1–1,5
Клинів	1,5–2	1–1,5
Низу спідниці:		
прямої	7	5–6
конічної	4	3–4
Модельних ліній	3	1,5–2

- Познач по середині деталі лінію згину тканини, щоб випадково не розрізати тканину навпіл.

Припуск – це величина, яку додають до деталей викрійки для обробки швів виробу.

II етап. Підготовка тканини до розкрою

→ Здійсни декатирування тканини.



Декатирування тканини – волого-теплова обробка (ВТО) тканини для попередження її зсідання в готовому виробі.

Способи декатирування тканин:

1. Лляні, бавовняні тканини замочити в теплій воді, підсушити до вологого стану, пропрасувати з виворітного боку вздовж нитки основи, щоб не розтягувати тканину.
2. Штапельні тканини дають велике зсідання, тому їх замочують у теплій воді на 12–14 годин. Подальша обробка така ж, як і для бавовняних тканин.
3. Вовняні тканини загорнути в мокрий рушник на кілька годин. Пропрасувати злегка вологими.
4. Тканини з натурального і штучного шовку дають невелике зсідання, тому досить пропрасувати їх через пропрасовувач або паровою праскою з виворітного боку.
5. Оксамит, вельвет та інші тканини з ворсом не декатирують.

Пропрасування – це видалення згинів і заламів на тканині або деталях виробу в процесі волого-теплової обробки.



ПРАВИЛА БЕЗПЕЧНОЇ РОБОТИ З ПРАСКОЮ

Небезпеки:

- загорання шнура;
- опіки: паром, об підшву праски й від загорання шнура;
- ураження електричним струмом.

Що потрібно зробити до початку роботи:

- перевірити справність праски, шнура і корпусу вилки, чистоту підшви праски;
- поставити регулятор праски на температуру, відповідну тканині, яка обробляється;
- приготувати пропрасовувач і розприскувач;
- перевірити наявність гумового килимка.



Що потрібно робити під час прасування:

- виконувати волого-теплову обробку, стоячи на гумовому килимку;
- вмикати й вимикати праску сухими руками, братися за корпус вилки, а не за шнур;
- ставити праску на спеціальну підставку;
- стежити за тим, щоб шнур не перекручувався й не торкався підшви праски;
- стежити, щоб праска не перегрівалася;
- використовувати для зволоження пропрасовувач і розприскувач.

Що потрібно зробити після закінчення роботи:

- вимкнути праску;
- поставити праску на спеціальну підставку.

→ **Вияви дефекти тканини.**

Дефекти тканини під час розкроювання доводиться обминати; їх обводять крейдою або обшивють ниткою контрастного кольору.

Потовщення нитки. Дефект виникає, коли нитки основи або підткання товстіші за сусідні (а).

Порушення цілісності тканини. Дефект, при якому нитки основи або підткання зруйновані (пробоїни, діри) (б).

Непродруковані місця. Дефект у вигляді ділянки з відсутністю або нечітким зображенням малюнка (в).

Засічки. Смужка без малюнка на тканині є наслідком утворення складки під час нанесення малюнка (г).

Перекося малюнка. Дефект спричинений нерівномірним натягуванням тканини під час друкування (д).

→ **Визнач лицьовий і виворітний боки тканини.**

Тканина має два боки: лицьовий і виворітний.

Усі тканини виготовляються односторонніми чи двосторонніми.

У двосторонніх тканин лицьова і виворітна поверхні мають однаковий вигляд, вони переважно гладкофарбовані. Лицьову та виворітну сторони односторонніх тканин визначають за такими основними ознаками:

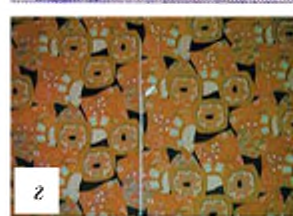
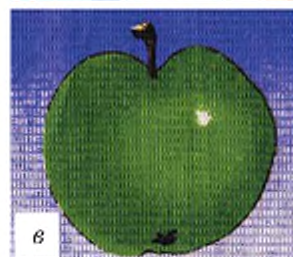
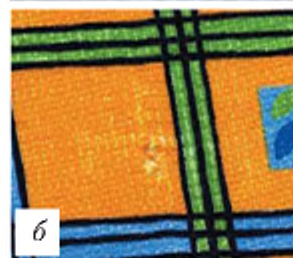
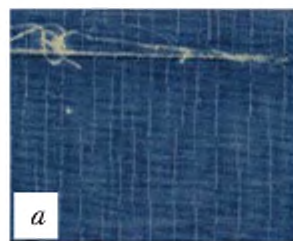

Дефекти тканини

Тканина	Лицьовий бік	Виворітний бік
Надрукована – отримана у процесі нанесення малюнка за допомогою друкувальних машин	Чіткий і яскравий малюнок	Нечіткий і блідий малюнок
З блискучою поверхнею – атлас, сатин	Блискуча поверхня	Матова поверхня
Ворсова – вельвет, оксамит	Поверхня з довгим ворсом	Поверхня гладка або з коротким ворсом
Гладко фарбована і картата – отримана в процесі фарбування пряжі в один або різні кольори	Гладка поверхня	Поверхня з вузлами і ворсинками
Тканини з діагональним рубчиком – сатин, джинс	Рубчик по довжині тканини спрямований знизу вгору зліва направо	Рубчик спрямований справа наліво
Трикотажні	Видно позовжні коси	Видно поперечні хвилі

Пригадай...

Тканина – це матеріал, який отримують на ткацьких верстатах шляхом переплетення між собою двох систем ниток – нитки *основи* та нитки *підкання* (їх ще називають: *основа* і *уток*).

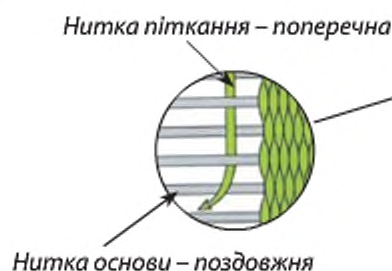

→ Визнач напрямок нитки основи в тканині.

Нитки *основи* в тканинах – позовжні. Нитки *підкання* – поперечні.

Краї тканини з двох боків, що не обсапаються, називаються *пругом* або *кромкою*.

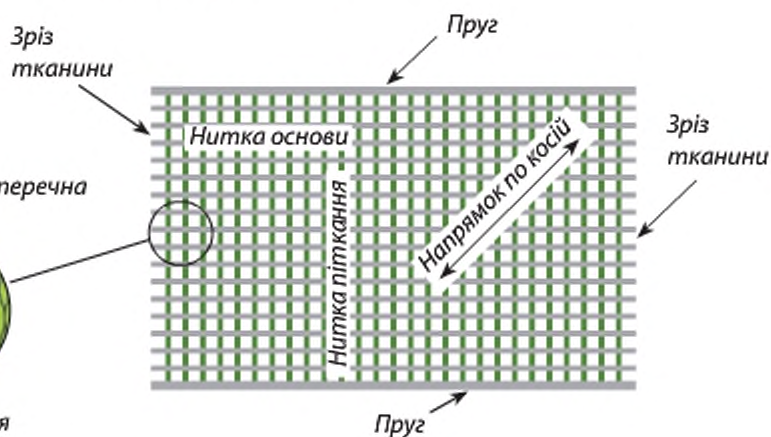



За якими ознаками визначають напрямок нитки основи в тканині?

Нитки основи дуже міцні, довгі, тонкі, рівномірні за товщиною, сильно скручені, при розтягуванні не змінюють своєї довжини. Нитки піткання менш міцні, більш товсті, пухнасті, короткі, слабо скручені. При розтягуванні нитки піткання збільшують свою довжину.

ЗА ПРУГОМ

Нитка основи йде вздовж пруга, нитка піткання – перпендикулярно

ЗА ЗВУКОМ

При різкому розтягуванні по нитці основи – звук дзвінкий, по нитці піткання – глухий

ЗА МІЦНІСТЮ

Нитка основи міцніша до розриву, ніж нитка піткання

ЗА ЗВИТІСТЮ

Нитка основи менш звита, ніж нитка піткання

ЗА РОЗТЯГОМ

У напрямку нитки основи тканина розтягується менше, ніж нитки піткання

Отже, ти вже визначила лицьовий і виворітний бік своєї тканини, тож рушаймо далі – розкладатимемо її для розкроювання.

→ **Визнач спосіб настилення тканини.**

Існує чотири основних способи настилення тканини:

Спосіб 1. «У згин». Тканину перегинають уздовж нитки основи і складають лицьовою стороною всередину так, щоб кромки збігалися. Таким чином кроють парні деталі та деталі зі згином.

Спосіб 2. «У два шари». Тканину настилають у два шари: лицем до вивороту (якщо потрібно викроїти одразу дві однакові деталі) або лицем до лица (якщо необхідні дзеркально відображені деталі).

Такі способи розкладки мають і плюси, і мінуси. Мінус: неекономне витрачання тканини. Плюс: заощаджується час, оскільки викроюються одразу дві деталі.

Спосіб 3. «У розворот». Застосовують для розкрою одиничних деталей. Мінус: неекономне витрачання часу, бо доводиться обводити й розрізати ножицями кожен деталь окремо. Плюс: економія тканини, залишається мало відходів.

Спосіб 4. «Комбінований». Поєднує всі названі способи. Мінус: немає. Плюс: економія тканини та часу на розкрій деталей.

Економний розкрій тканини залежить від правильного розкладання деталей крою на ній.

→ **Визнач напрямок малюнка (клітини, смужки, ворсу).**

Розкроюють тканини за викрійками або лекалами. Особливу увагу приділяють розміщенню викрійок (легал) на тканині відносно питок основи і піткання, ворсу, а також малюнка – смужок, клітинок тощо.

Характер малюнка	Що враховувати при розкладанні деталей викрійок	Графічне зображення
З одностороннім напрямком	<ol style="list-style-type: none">Усі деталі викрійки розташовують в одну сторону нижніми зрізами.Деталі, розташовані на виробі горизонтально (пояс, оборка та ін.), розташовують на тканині так, щоб малюнок на них був направлений в одну сторону.У парних оздоблювальних деталях (кишені, клапани) малюнок повинен мати однаковий напрямок і розташування	
Великий	Усі деталі викрійки розташовують так, щоб обидва боки виробу були симетричні за малюнком (симетричні деталі роблять зі швом посередині), або намагаються зберегти цілий малюнок на видних місцях	
У клітинку чи смужку	<ol style="list-style-type: none">Деталі викрійки розкладають так, щоб у швах з'єднувальних деталей клітинки і смужки суміщалися.Смужки мають розташовуватись на деталях викрійки в одному напрямку (горизонтально чи вертикально).У симетричних і парних деталях клітинки і смужки мають розташовуватися однаково.У швах, які з'єднують деталі по похилих лініях, клітинки та смужки повинні сходитись під одним кутом	



ПРАВИЛА РОЗКЛАДАННЯ ВИКРІЙОК СПІДНИЦІ НА ТКАНИНІ

- Розкроювати тканину краще на великому столі.
- Тканину склади вдвічі, лицьовою стороною всередину, сумісти пруги. Щоб тканина не зміщувалася, коли будеш кроїти, її можна сколотити булавками.

Порада. Гладеньку ковзку тканину (як-от шовк, віскозу), зручніше кроїти на шорсткій поверхні (простирадлі, наприклад).



3. Спочатку розклади на тканині великі деталі (переднє й заднє полотнища), потім дрібні деталі (кокетка, кишенька, клапан, пояс та ін.). Намагайся розкласти їх економно. Розкроюючи спідницю, можна зробити заднє полотнище без шва або зі швом посередині. Якщо в моделі передбачено заднє полотнище без шва, то його викрійка кладеться до згину тканини в напрямку нитки основи, а якщо зі швом – то до зрізів.
4. До згину тканини розміщуй деталі, які показані на викрійці в половинному розмірі. Після викроювання ти отримаєш цілу деталь.

Не забувай враховувати напрямок малюнка, ворсу, нитки основи, кількість і форму деталей, величину припусків на шви, наявність дефектів тканини.

Розкладання лекал в одному напрямку виконується: на тканинах із несиметричною клітинкою або смужкою; з односпрямованим малюнком; на ворсових тканинах і тих, які дають різні відтінки в протилежних напрямках.

У ворсових тканинах (оксамит, напівоксамит, вельвет) ворс повинен бути направлений знизу вгору. На ворсових тканинах із начосом (драп, замша, фланель) ворс на виробі має бути направлений зверху вниз.

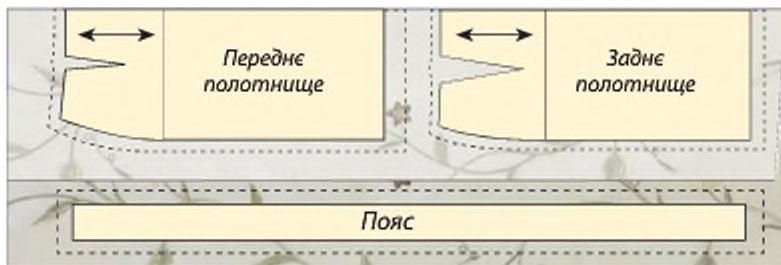

Розкладання викрійки прямої спідниці на тканині з направленим малюнком

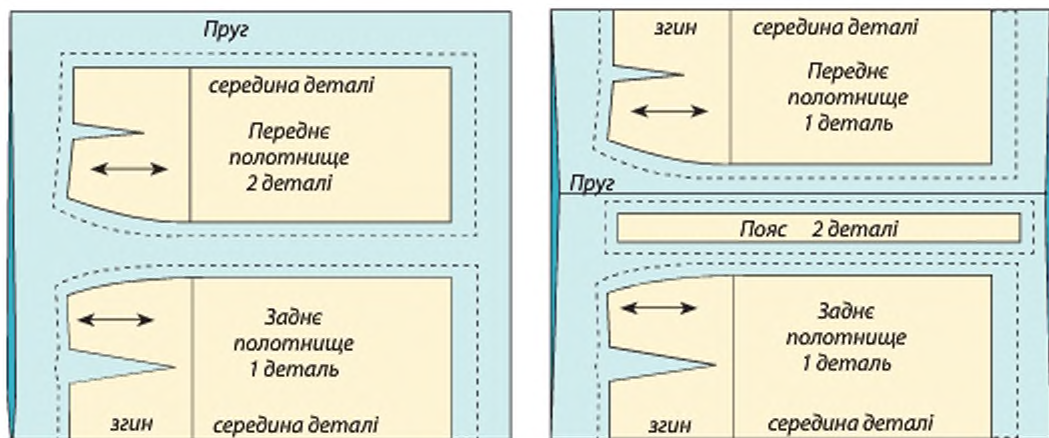

Розкладання викрійки прямої спідниці на тканині шириною 140 см

Які ножиці обрати для розкроювання?



Закрійні ножиці. Тиск леза регулюють спеціальною гайкою



Ножиці із вигнутими ручками. Зручніші, ніж закрійні ножиці: за рахунок нижчого положення лез тканина під час різання не піднімається



Ножиці для шкіри. Спеціально відшліфовані леза ріжуть усі види шкіри



Зубчаті ножиці. Ними можна дуже швидко робити зрізи не сильно сипучих тканин

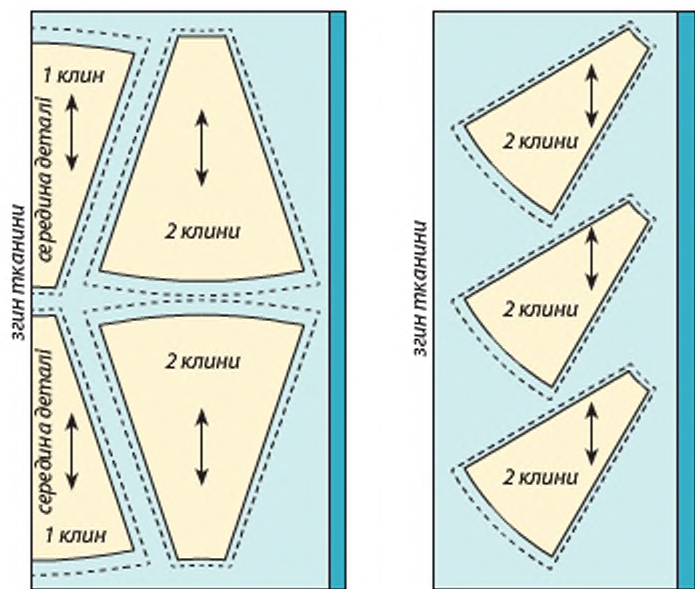

Розкладання викрійки клинової спідниці на тканині

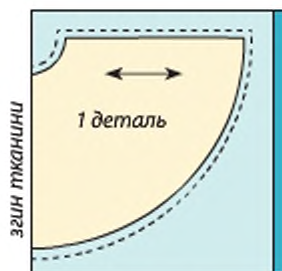

Розкладання викрійки одношовної конічної спідниці на тканині

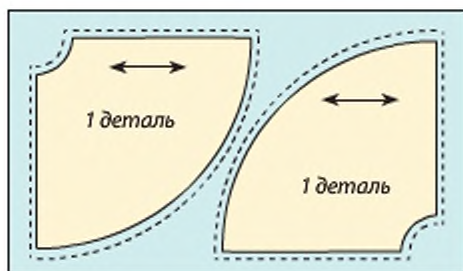

Розкладання викрійки двошовної конічної спідниці на тканині

III етап. Розкрій тканини

Послідовність розкрою

1. Прикріпи деталі викрійки шпильками до тканини. Використовуй шпильки, виготовлені із нержавіючої сталі, добре загострені та відшліфовані. Тупі та іржаві шпильки залишать слід від бруду та затяжки.
2. Обведи контури викрійки, розміть виточки.



3. Відклади припуски на шви. На місці виточки припуски нанеси у вигляді трикутника.

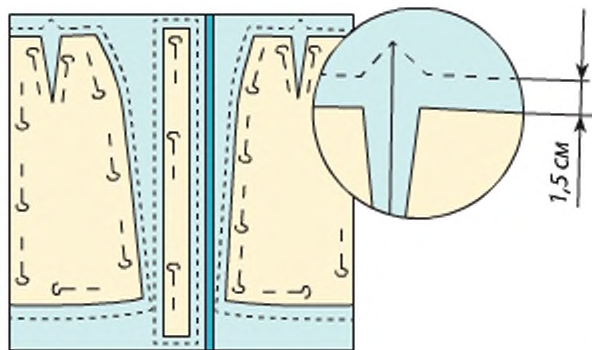

Слідкуй, щоб припуски на шви зрізів, які суміщаються, були однакові. Це полегшить подальшу роботу: не треба буде при кожному стібку перевіряти, чи збігаються лінії швів. Для розмічання точних припусків використовують лінійку і кравецьку крейду, звичайний обмилок або спеціальний пристрій.

Перед розкроюванням тканин, на яких залишаються сліди від проколів або які важко проколоти шпильками, деталі викрійок закріплюють скотчем.

4. Ножицями виріж деталі крою за припусками. Виточки на тканині вирізати **не можна!**

До першої примірки вирізують тільки основні та великі деталі.

Під час розкроювання тканину **не пересувай** і деталі крою **не піднімай**.

Деталь повинна бути розташована праворуч від ножиць; відрізану тканину притримуй лівою рукою. Коли кроїш по прямій лінії, стеж, щоб кінці ножиць переміщувалися чітко по крейдовій лінії припуску на шов і різали серединою ріжучої частини. Коли кроїш по плавних лініях, навпаки, треба різати кінцями ножиць. Вузький кінець леза повинен бути під тканиною. Виняток становлять мереживні тканини, бо вузький кінець ножиць може потрапити у візерунок і деформувати його. Різати ножицями зручно від себе прямо або від себе вліво.

Інструменти та матеріали для обведення викрійки на тканині

Крейда



- воскова крейда (кравецький віск);
- кравецька крейда;
- крейда в «пластиковій сорочці»;
- крейдяне коліщатко;
- крейда самознижуча;
- крейдові палички;
- механічний олівець з крейдяним грифелем.

Мило



- мило кравецьке;
- обмилок.

Порада. Кравецьку крейду, що затупилася, можна заточити ножем.

*Інструменти
та матеріали для
обведення викрійки
на тканині*

Маркери й олівці



- самозникаючий маркер;
- водорозчинний маркер (змивається);
- водорозчинний олівець;
- гелеві стрижні;
- воскові олівці;
- простий грифельний олівець.

Копіювальний папір



- гера-маркер;
- копіювальне коліщатко;
- ручка для копіювального паперу.



ПРАВИЛА БЕЗПЕЧНОЇ ПРАЦІ З ГОЛКАМИ, БУЛАВКАМИ Й НОЖИЦЯМИ

Небезпеки в роботі:

- пошкодження пальців голкою, шпилькою, ножицями;
- травма очей.

Як потрібно діяти до початку роботи:

- зберігай рукоділля в спеціальній сумці або скриньці;
- зберігай голки й шпильки в гольнику;
- не принось на урок велику кількість голок і шпильок.

Як потрібно діяти під час роботи:

- дбайливо стався до інструментів;
- не бери голки, шпильки до рота, не встромляй їх в одяг;
- для шиття та вишивання всилай в голку нитку, не довшу від ліктя;
- під час перерви в роботі зберігай голки, шпильки в гольнику, ножиці клади на стіл із зімкнутими лезами;
- передавай ножиці іншому тільки із зімкнутими лезами кільцями вперед;
- стеж, щоб ножиці не падали на підлогу;
- **не перекушуй** нитку зубами та не відривай її руками.

Як потрібно діяти після закінчення роботи:

- перевір кількість голок і шпильок у гольнику, їх має бути стільки ж, скільки на початку роботи, знайди загублені голки і шпильки;
- зламані голки і шпильки загорни в папір і викинь у смітник;
- прибери ножиці в спеціально відведене місце;
- поклади виріб у сумку чи скриньку для рукоділля.



Практична робота

РОЗКРІЙ СПІДНИЦІ

Матеріали та інструменти: тканина, лекала, крейда, шпильки, ножиці, сантиметрова стрічка, лінійка, праска.

Послідовність виконання роботи

1. Організуй своє робоче місце.
2. Підготуй викрійку до розкрою.
 - Виріж деталі викрійки, напиши на кожній із них назву та кількість деталей.
 - Вкажи на кожній деталі напрямок нитки основи.
 - Познач зрізи тканини та величини припусків на обробку кожного зрізу (см).
 - Познач посередині деталі лінію згину тканини, щоб випадково не розрізати тканину навпіл.
3. Підготуй тканину до розкрою.
 - Вияви дефекти тканини.
 - Визнач лицьовий та виворітний бік тканини.
 - Визнач напрямок нитки основи в тканині.
 - Декатируй тканину.
 - Визнач напрямок малюнка (клітинки, смужки, ворсу).
 - Визнач спосіб настилу тканини (у згин, у розворот).
4. Розклади викрійки на тканині.
 - Розклади деталі викрійки на тканині, враховуючи позначення нитки основи на викрійках і напрямок нитки основи в тканині (спочатку розклади великі деталі, а потім – дрібні).
5. Приколи деталі викрійки шпильками до тканини.
6. Виконай обведення крейдою.
 - Обведи контури викрійки.
 - Відклади припуски на шви та обведи паралельною лінією.
7. Виріж деталі крою.
8. Від'єднай лекала, а деталі крою сколи шпильками.
9. Проведи оцінювання власної роботи.
10. Прибери робоче місце.
11. Роботу виконуй, дотримуючись правил безпечної праці.



Запитання та завдання для повторення

1. Припуски на шви дають на викрійці чи на тканині?
2. Напрямок нитки основи вказують стрілкою на тканині чи на деталі викрійки?

3. Що позначають, готуючи викрійку до розкроювання?
4. Які операції входять у підготовку тканини до розкроювання?
5. Як враховують дефекти тканини при розкроюванні?
6. У якій послідовності розкладають деталі викрійки на тканині?
7. Чому деталі викрійки на тканині обводять двічі?
8. Установи відповідність між описом та його назвою.

- | | |
|---|------------------|
| 1) Величина, що додається до розміру мірки на вільне облягання одягу. | а) моделювання |
| 2) Деталі виробу, викроєні з тканини з припусками на шви. | б) прибавка |
| 3) Процес отримання тканинних деталей з урахуванням припусків на шви на основі викрійки виробу. | в) деталі крою |
| 4) Процес зміни кресленика викрійки відповідно до обраної моделі. | г) розкрій |
| 5) Процес зволоження, прасування й просушування тканини для запобігання її подальшого зсідання. | д) декатирування |

9. На якому малюнку викрійка підготовлена до розкрою правильно:

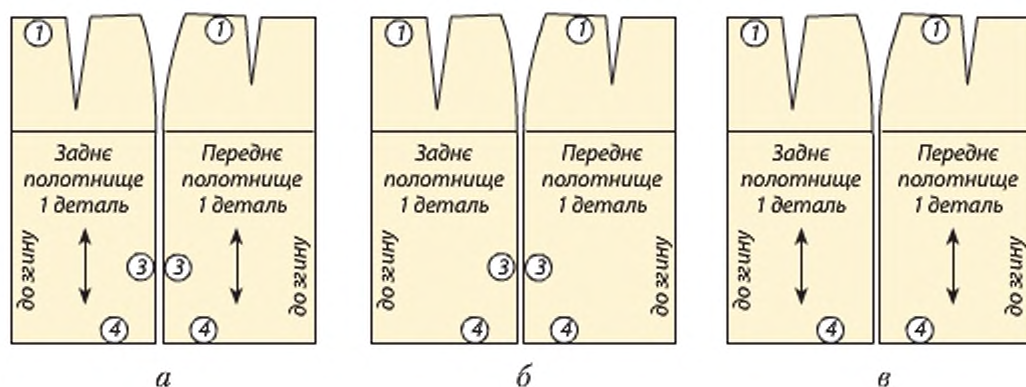

Творче завдання

Склади колекцію тканин для виготовлення пляжної спідниці. Визнач напрямок малюнка, лицьовий і виворітний боки, нитку основи та підткання, вияви дефекти тканини. Обґрунтуй свій вибір. Зроби власну презентацію.



§ 7. Підготовка швейної машини до роботи.

Машинні шви

З давня швейна машина мала велику цінність у домашньому побуті, її передавали як придане з покоління в покоління. І сьогодні швейна машина не втратила актуальності. Вона змінилася зовні та вдосконалилася, але й досі залишається найважливішим обладнанням у процесі виготовлення швейних виробів.



Швейна машина – це пристрій, призначений для зшивання текстильних матеріалів та шкіри, виготовлення одягу, взуття та інших швейних виробів за допомогою швейних ниток.

Твій успіх у шитті безпосередньо залежить від того, наскільки добре ти вмієш користуватися швейною машиною. Перш ніж починати готувати швейну машину до роботи, потрібно самій правильно підготувати робоче місце, розкласти всі інструменти та приладдя на своїй місці.

Іноді за швейною машиною доводиться проводити багато часу. Щоб продуктивніше працювати й менше втомлюватися, потрібно дотримуватися певних правил та вимог.



САНІТАРНО-ГІГІЄНИЧНІ ВИМОГИ ДО РОБОТИ НА ШВЕЙНІЙ МАШИНІ

1. Світло повинно падати на робочу поверхню зліва або спереду.
2. Сидіти за машиною потрібно прямо, на всій поверхні стільця, злегка схиливши корпус і голову вперед.
3. Стілець повинен стояти навпроти голки.
4. Відстань між швачкою і машиною має бути 10–15 см.
5. Ноги мають спиратися всією ступнею на підлогу чи підставку.

Пригадай...

- Які інструменти та обладнання використовують для пошиття виробів?
- Які бувають швейні машини?
- Яка будова швейної машини?
- Які технологічні операції можна виконувати за допомогою сучасної швейної машини?

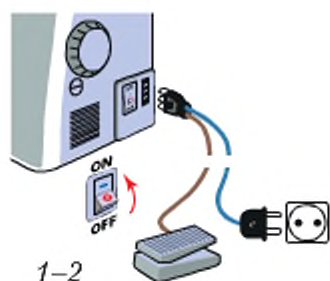

1-2

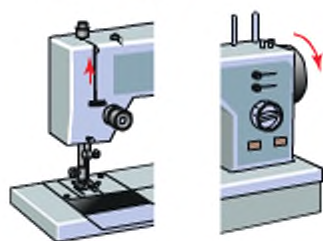

3-4

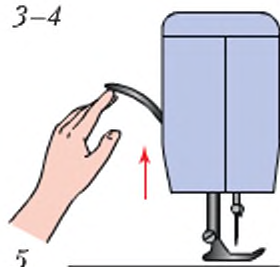

5

Підготовка швейної машини до роботи

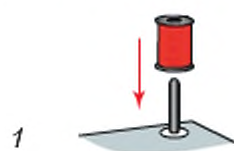

1

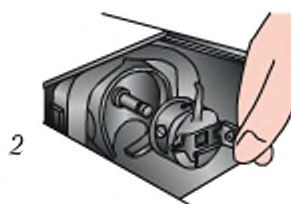

2



3-4

Намотування нитки на шпульку



ПРАВИЛА БЕЗПЕЧНОЇ РОБОТИ НА ШВЕЙНІЙ МАШИНІ

Небезпеки в роботі:

- пошкодження пальців голкою;
- потрапляння волосся або країв одягу в обертові частини швейної машини;
- ураження електричним струмом.

Що потрібно зробити перед початком роботи:

- перевірити справність машини;
- перевірити перед з'єднанням деталі виробу, чи не залишилися в них ручна голка або шпилька.

Чого не можна робити під час роботи:

- встановлювати шпульний ковпачок, заправляти верхню нитку, не вимкнувши машини;
- класти ножиці та інші інструменти близько до обертових частин машини;
- передавати ножиці, виріб або деталі, не вимкнувши машини.

Що потрібно зробити після закінчення роботи:

- вимкнути машину; прибрати робоче місце.

Підготовка швейної машини до роботи

1. Перевір справність шнура.
2. Під'єднай машину до електромережі.
3. Поверни махове колесо на себе.
4. Ниткопритягач і нитконапрямляч мають бути в крайньому верхньому положенні.
5. Підніми лапку.

Намотування нитки на шпульку

1. Постав котушку на котушковий стержень.
2. Дістань шпульний ковпачок і витягни з нього шпульку.
3. Увімкни машину на холостий хід.
4. Надінь шпульку на стрижень моталки. Нитку з котушки заправ між шайбами натягу. Намотай декілька



витків нитки на шпульку. Притисни шпульку до упору, намотай нитку на шпульку.

Заправка нижньої і верхньої ниток

1. Встав шпульку в ковпачок.
2. Заправ нитку в проріз шпульного ковпачка, під пружину.
3. Встав шпульний ковпачок у човниковий пристрій.
4. Увімкни машину на робочий хід.
5. Заправ верхню нитку.
6. Притримуючи лівою рукою верхню нитку, правою поверни махове колесо на себе, підтягни верхню нитку до появи нижньої.
7. Заправ обидві нитки під лапку.



ПРАВИЛА РОБОТИ НА ШВЕЙНІЙ МАШИНІ

1. Махове колесо машини повинно обертатися в одному напрямку – «на себе», а ручка ручного приводу «від себе». Неправильне обертання може спричинити заплутування ниток у човниковому пристрої та обрив нитки.
2. Під час намотування шпульки механізм голки не повинен працювати, для цього необхідно встановити машину на холостий хід.
3. Не тягни тканину руками під час шиття – може зламатися голка. Потрібна подача тканини здійснюється самою машиною.
4. Не виконуй строчку без наявності під лапкою тканини, щоб не тупилася зубчата рейка й не псувалася нижня поверхня притискної лапки.
5. Уважно слідкуй за чіткістю роботи машини. Якщо помітила будь-які відхилення: шум, стук або важкий хід, – одразу зупини машину та визнач причину розладу.
6. По закінченню роботи необхідно підкласти під лапку клаптик тканини.



1

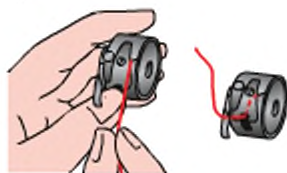

2

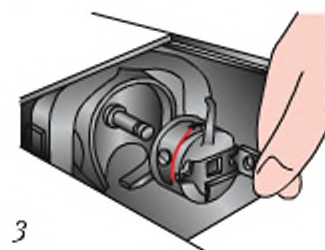

3

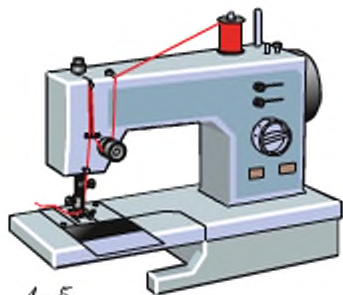

4-5

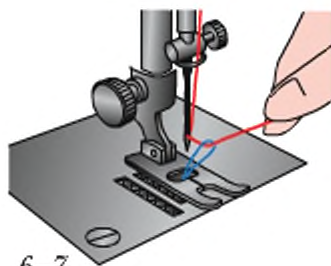

6-7

Заправка нижньої і верхньої ниток

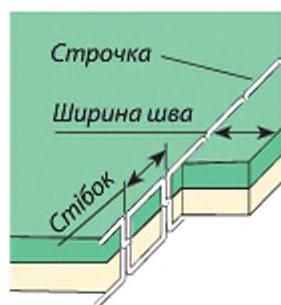

Якісна машинна строчка

На швейній машині виконують машинні строчки та шви.



Машинний шов – місце з'єднання двох або декількох деталей, виконане на швейній машинці.

Ширина шва – це відстань від зрізу тканини до строчки.

Стібок – це відстань між двома проколами голки.

Строчка – це ряд стібків, що повторюються.

Якісна строчка – це така строчка, в якій переплетення нижньої й верхньої ниток відбувається між з'єднаними матеріалами.

Неправильне регулювання натягу верхньої й нижньої ниток призводить до **дефектів машинної строчки**.

Види дефектів машинної строчки

Назва дефектів і їхнє графічне зображення	Причини виникнення	Способи усунення
<p>Слаба строчка</p>	Недостатній натяг обох ниток	Відрегулювати натяг ниток, починаючи з нижньої
<p>Строчка петляє зверху</p>	Надмірний натяг верхньої нитки або недостатній натяг нижньої	
<p>Строчка петляє знизу</p>	Недостатній натяг верхньої нитки, надмірний натяг нижньої	Відрегулювати натяг ниток починаючи з верхньої
<p>Туга строчка</p>	Надмірний натяг обох ниток	



Швейна машина обладнана трьома регуляторами для налагодження якісної строчки.

Регулятор довжини стібка на рукаві машини (а):

- довжина стібка 0–4 мм;
- чим товща тканина, тим більша довжина стібка;
- оздоблювальні строчки – 3 мм;
- строчки для зборок – 4 мм.

Регулятор натягу верхньої (голкової) нитки на рукаві машини (б):

- для посилення натягу – регулятор повернути за годинниковою стрілкою, для послаблення – проти годинникової стрілки.

Регулятор натягу нижньої (човникової) нитки на шпульному ковпачку (в):

- для посилення натягу – гвинт повертають за годинниковою стрілкою.

Голка є ведучим робочим органом в утворенні стібків кожної швейної машини, її виготовляють відповідно до стандартів. Машинна голка – прямий сталевий стрижень неоднакової товщини, загострений на тонкому кінці. Усі машинні голки мають номери. Номер голки показує діаметр стрижня, виражений у сотих долях міліметра. Номер голки позначають цифрами на випуклому боці колби (1) – потовщеній частині голки з лискою (2), що слугує для закріплення голки в муфті голководу. У швейній промисловості застосовують номери від 60 до 210. Голка має довгий (3) і короткий (4) жолобки, що захищають нитку від перетирання. Нитку вдягають з боку довгого жолобка у вушко (5). На кінці голки – вістря (6).

Загострений кінець голки може мати різну форму залежно від виду оброблюваного матеріалу:

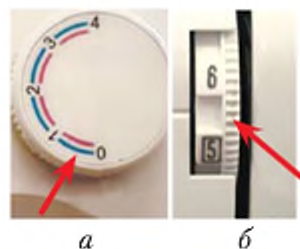

Регулятори швейної машини

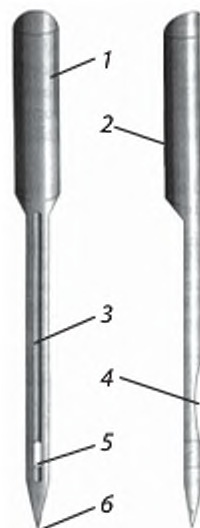

Будова машинної голки



ПРАВИЛА ВСТАНОВЛЕННЯ ГОЛКИ

1. Повертаючи махове колесо на себе, голковід встанови в крайнє верхнє положення.
2. Послаб гвинт муфти голководу.
3. Встав голку в муфту голководу вверх до упору так, щоб плоска сторона колби була направлена від працюючого, і міцно закріпи гвинтом.

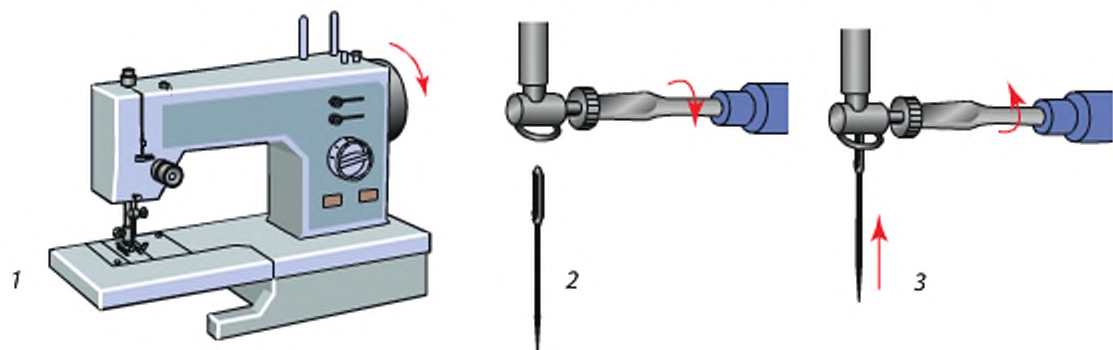

Від правильного підбору голок і ниток залежить якість роботи машини та виконуваних швів. Так, для тонких тканин необхідно підбирати тонкі нитки й голки. Для операцій, де товщина зшивання тканин збільшується, номер голки треба збільшити, а номер нитки залишити той самий.

Підбір номера машинної голки і швейних ниток

Матеріал	Нитки	Голки
Тонкі, легкі тканини – батист, тафта, шифон, крепдешин, трико	Шовк № 80; бавовна № 60	№ 70
Середні і щільні тканини – льон, вовна, джерсі, саржа	Шовк № 50; бавовна № 40–60; синтетика № 40–50	№ 80
Важкі й товсті тканини – букле, твід, габардин, пальтові	Шовк № 50; бавовна № 40–60; синтетика № 40–50	№ 90
Міцні, жорсткі тканини – джинсова, бортовка, груба бавовна, оббивні тканини	бавовна № 40–50; синтетика № 40–50	№ 90–100
Трикотажні тканини – стрейч-габардин, трикотажне джерсі	Синтетика (або будь-які інші) № 40–50	Із заокругленим вістрям № 75–90
Шкіра, шкірозамінник	Бавовна, синтетика № 50–70	Для шкіри № 80–100



Неполадки в роботі швейної машини, пов'язані з дефектами голки або неправильним її встановленням

Дефект	Причина виникнення дефекту	Усунення дефекту
Розрив ниток тканини по лінії шва	Тупа голка	Замінити голку
Пропуск стібків	Невідповідність номера голки номеру нитки	Підібрати відповідний номер голки
Пошкодження тканини	Номер голки не відповідає виду тканини	
Поломка голки. Обрив верхньої нитки. Пропуск стібків	Зігнута голка	Замінити голку
Відсутність строчки. Обрив верхньої нитки	Плоский бік колби направлений до працюючого	Встановити голку так, щоб плоский бік колби був направлений від працюючого
Поломка голки	Голка встановлена низько, тобто не до упору	Послабити гвинт голководу, встановити голку до упору і закріпити

Види машинних робіт під час виготовлення швейних виробів

У процесі пошиття виробу виконують різного виду роботи: ручні, машинні, волого-теплові. Технологію виконання ручних робіт наведено в рубриці «Застосуй на практиці» (див. с. 83).



ПРАВИЛА ВИКОНАННЯ МАШИННИХ РОБІТ

1. Усі строчки, крім оздоблювальних, виконують нитками в колір тканини. Оздоблення (тасьму, мереживо та ін.) пришивають нитками того самого кольору.
2. Ширина шва повинна відповідати розмірам, вказаним у технологічних картках на виготовлення виробу.
3. Під час виконання машинної строчки припуск на шов розташовують справа від голки, а деталь виробу – зліва.
4. Кінці строчок закріплюються зворотним ходом машини (довжина закріпки 7–10 мм) або зав'язуються вузликом.
5. Під час роботи тканину не можна тягнути або підштовхувати, рука лежить на тканині й напрямляє рух строчки.
6. Номер ниток і машинних голок повинен відповідати товщині тканини.

Термінологія машинних робіт

Термін	Зміст роботи	Застосування
Зшити	З'єднання машинною строчкою двох або кількох деталей по суміщених лініях, які приблизно однакові за довжиною	Зшивання бокових зрізів та частин поясу
Пришити	Прикріплення машинною строчкою малих деталей до великих	Пришити пояс, оборку, нагрудник
Обшити	З'єднання деталей по зрізах із наступним вивертанням їх на лицьовий бік	Обшити бретелі, кінці пояса
Настрочити	Прокладання строчки при накладанні однієї деталі на іншу чи закріплення припусків пива або складок, направлених в один бік	Настрочування кокетки, накладної кишені
Застрочити	Закріплення підігнутого зрізу деталі машинною строчкою з підгином або без підгину зрізу всередину	Застрочити нижній зріз спідниці
Прострочити	Прокладання оздоблювальної строчки по краю деталі або виробу	Закріплення та оздоблення країв кокеток, поясу, оборок
Підшити	Закріплення підігнутого зрізу на спецмашині	Підшивання низу спідниці, штанів
Обметати	Обробка зрізу або прорізу петлі для запобігання їх обсипанню, виконана на спецмашині	Обметування петлі, зрізів виробу

Машинні шви

За своїм призначенням машинні шви бувають **з'єднувальні, крайові та декоративно-оздоблювальні**.

З'єднувальні шви служать для з'єднання деталей, крайові – для обробки зрізів деталей із виворітного боку, декоративно-оздоблювальні – для художнього оформлення виробу. Коли вивчиш усі види швів, зрозумієш, як виконується кожен із них, і попрактикуєшся на зразках, ти досягнеш такої майстерності, що у твоїх виробках усі шви будуть виконані ідеально.



Зшивний шов

Застосовують для з'єднання деталей виробів, це основний шов. Виконують за допомогою простої машинної строчки. Довжина стібка залежить від тканини та призначення шва.

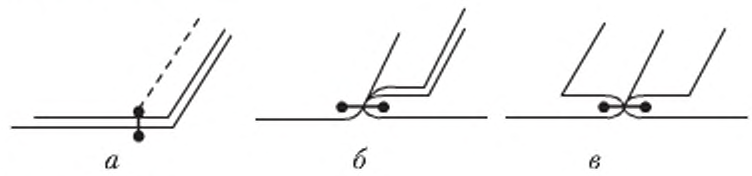

Зшивний шов:
a – на ребро; *b* – у заправування; *v* – у розправування

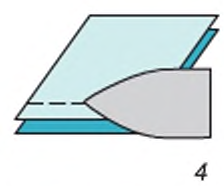
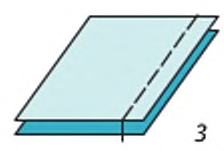
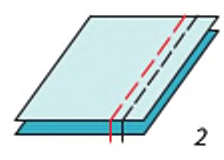
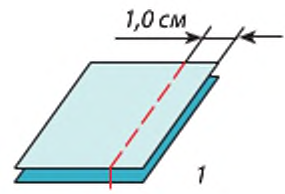

Послідовність виконання

1. Скласти деталі виробу лицьовим боком всередину, зрівнюючи зрізи. Зметати деталі на відстані 1 см від зрізів.
2. Зшити деталі на швейній машині. Щоб нитку зметування було легко видаляти, машинну строчку слід прокладати поряд зі зметувальною, з боку зрізу тканини.
3. Видалити зметувальну строчку.
4. Припрасувати шов, або заправувати, чи розправувати припуски на шов, залежно від його виду.

Послідовність виконання зшивного шва

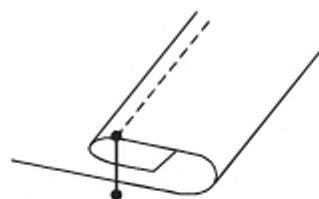

Шов «упідгин із закритим зрізом»

Шов «упідгин із закритим зрізом»

Цей шов застосовують при підгині низу виробів.

Послідовність виконання

1. Підігнути зріз виробу на виворітний бік на 0,5 см і заметати.
2. Ще раз підігнути деталь на 1 см і заметати.
3. Застрочити на відстані 0,1–0,2 см від краю першого підгину.
4. Видалити зметувальні строчки.
5. Шов припрасувати.

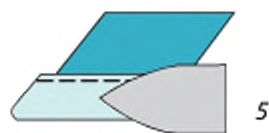
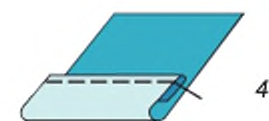
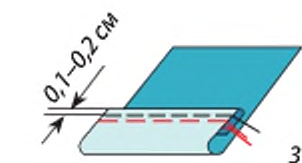
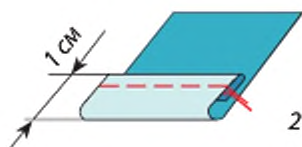
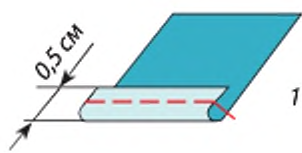

Послідовність виконання шва «упідгин із закритим зрізом»

Машинні стібки

Сучасні швейні машини виконують безліч різноманітних стібків, й інколи нелегко обрати той, що найбільше підходить. Давай розглянемо найпоширеніші типи машинних стібків.

Пряма строчка – найважливіший вид машинного стібка, який виконують на будь-якій швейній машині. Прямою строчкою можна здійснювати всі швейні роботи, за винятком обметування зрізів виробів.

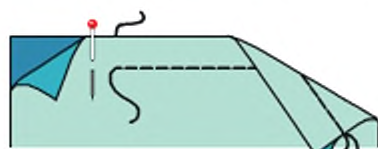

За допомогою прямої строчки можна призбирувати та припасовувати деталі виробу. Для цього треба встановити на машинці найбільшу довжину стібка. Потім прокласти строчки по обидва боки розміченої лінії шва, не закріплюючи кінці швів. Притримуючи нижню нитку, зсунути по ній тканину, створюючи зборки бажаної ширини. Кінці ниток можна закріпити вузликом або накрутити на вколоту шпильку. Зборки розподілити рівномірно.





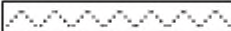

 **Зигзагоподібний шов** на машині можна регулювати як по довжині (відстань між стібками), так і по ширині. Головним чином його використовують для обробки зрізів припусків на шви.

 **Вузький стібкоп «зигзаг»** нормальної довжини, еластичний і може застосовуватись для з'єднання тканин, що розтягуються (джерсі, трикотаж).

 **Еластичним швом** пришивають еластичну стрічку і зшивають її кінці.

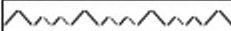
 **Потайним машинним швом** за допомогою спеціальної лапки можна непомітно пришити низ виробу.

 Для підшивки низу виробу із еластичних тканин можна застосувати **еластичний потайний шов**.

 **Трирядний шов «стрейч»** не тільки еластичний, але і дуже міцний. Цим швом виконують шви, які повинні бути особливо міцними, наприклад середній шов штанів. Однак будь обережною: оскільки шов трирядний, розпороти його дуже важко. Відповідно, цим швом можна користуватися лише тоді, коли ти впевнена, що виправлень більше не знадобиться.

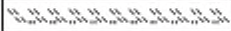
 **Швом «Оверлок»** одночасно виконують шов і крайову обробку трикотажних матеріалів.



Практична робота

ВИКОНАННЯ ЗРАЗКІВ МАШИННИХ ШВІВ

Матеріали та інструменти: швейна машина, ножиці, голки, лінійка, крейда, нитки, тканина, підручник, зошит.

Послідовність виконання роботи

1. Організуй робоче місце.
2. Викрій 7 клаптиків тканини розміром 10×5 см.
3. Послідовно виконай зазначені шви, використовуючи інструкційні картки:
 - зшивний шов на ребро;
 - зшивний шов у розпрасування;
 - зшивний шов у запрасування;
 - шов «упідгин із закритим зрізом».
4. Здійсни оцінювання проведених робіт.
5. Прибери робоче місце.
6. Роботу виконуй, дотримуючись правил безпечної праці.

Для кожного виду робіт тільки свої правильні нитки

- Поліестерні нитки – міцні, підходять для всіх швів.
- Шовкові нитки для обметування петель та декоративних швів.
- Нитки секційного фарбування – універсальні нитки для машинної вишивки.
- Лляні нитки – для ручного шиття міцних тканин.
- Кручені нитки – найміцніші нитки для ручного шиття.
- Зметувальні нитки – гарно рвуться і легко видаляються з тканини.
- Нитки для квілтингу – для машинного стьобання.
- Металізовані нитки – для вишивання мотивів і декоративних стібків.
- Оверлочні нитки – тонкі нитки для обметування зрізів і потайних стібків.
- Нитки для вишивання – для всіх технік і стібків.
- Еластичні нитки – для рюшів, оборок і буфів.



Запитання та завдання для повторення

1. Як підготувати швейну машину до роботи?
2. Із яких частин складається швейна голка?
3. Від чого залежить вибір номерів голки й нитки?
4. Які несправності в роботі швейної машини викликає погана якість голки чи неправильне її встановлення?
5. З боку якого жолобка заправляється верхня нитка? Чому?
6. Як встановлюється голка в голкотримач?
7. Чи потрібно вміти підбирати голки і швейні нитки?
8. Який стрижень голки товщій – № 90 чи № 120?
9. Яка нитка тонша – з № 40 чи № 80?
10. Які три види машинних швів існують?
11. Для чого слугують з'єднувальні шви?
12. Які шви належать до з'єднувальних?
13. Які шви належать до крайових?
14. Для чого застосовують крайові шви?



Творче завдання

Користуючись різними інформаційними джерелами, розглянь види ручних і машинних швів, їх застосування. Зроби власну презентацію.



ЗАСТОСУЙ НА ПРАКТИЦІ

Види ручних робіт під час виготовлення швейних виробів

Хоча зараз шиють майже виключно на машинах, зовсім відмовитись від ручного шиття неможливо. Ручні шви особливо незамінні на початковому етапі виготовлення виробу. Щоб вдало виконати ручні шви, необхідно дотримуватись певних правил.



ПРАВИЛА ВИКОНАННЯ РУЧНИХ РОБІТ

Небезпеки в роботі

- Не використовуй у роботі тупі, іржаві та погнуті голки.
- Якщо голка зламалася, її необхідно загорнути в папірець і викинути.
- Не ший де прийдеться, особливо вдома на килимі.
- Якщо голка не в тебе в руках, то вона обов'язково повинна бути в гольнику. Не на столі, не в підлокітниках крісла, не в твоєму одязі або роті, а тільки в гольнику. Привчи себе до цього.
- Намагайся не зберігати в гольнику голки із вставленими у вушко нитками. Ти й не помітиш, як голка вислизне з гольника, коли ти випадково зачепиш та потягнеш нитку. Закінчила працювати – вийми всі нитки.
- Не перетворюй гольник на їжака, зберігай у ньому тільки ті голки, які тобі часто потрібні: три, п'ять, сім, решту голок тримай окремо, надійно запакованими. Якщо гольник впаде, ти, знаючи скільки було голок, будеш впевнена, що всі вони знайдені.

Підготовка до роботи

- Насамперед навчися засилати нитку в голку, зав'язувати вузол на кінці нитки.
- Довжина нитки для ручних робіт не повинна перевищувати подвійну відстань від кисті до ліктя (не більше 80 см).

Види ручних голок

- Швейні голки / голки для штопання. Довжина може бути різною, а товщина залежить від тканини. Тонкі голки для штопання допоможуть видалити дірки на тонких тканинах, а товстіші голки підійдуть для зметування.
- Голки для вишивання – використовують для лічильних тканин (аїда, страмін).
- Голки джерсі (з двома вушками) для капелюхів – не пошкоджують в'язані, стрейчеві полотна; полегшують засилання нитки; довгі, легко проходять крізь товстий фетр.
- Голки для ляльок і нанизування бісеру.
- Голки для ручних робіт з грубого матеріалу.
- Голки для протягування стрічок і шнурків у куліски.
- Голки для шкіри.
- Голки для оббивки меблів

- *Прислів'я*: «Довга нитка – лінива швачка».
- Перш ніж засилати нитку в голку, її кінець скручують між великим і вказівним пальцями правої руки. Голку тримають між великим і вказівним пальцями правої руки, вушком до нитки. Лівою рукою скручену нитку вводять у вушко голки й витягують її на 2/3 довжини.
- Зав'язати вузол на кінці нитки необхідно, щоб не розпустилися стібки.

Виконання роботи

- Деталь, яку обробляєш, поклади на стіл так, щоб шов розташовувався паралельно до краю стола, ближче до працюючого. На початку шва ліва рука повинна лежати на тканині, притиснувши пальцями тканину до столу. В правій руці голка з ниткою.



- Товщина ліній викрійки, проведених на тканині, повинна бути не більша 0,1 см.
- Стібки тимчасового призначення виконуй бавовняними нитками контрастного до тканини кольору, які добре видно.
- Зметувальні стібки закріплюй трьома-чотирма зворотними стібками.
- Копіювальні стібки видали перед зшиванням.
- Зметувальні стібки видали після зшивання.

Термінологія ручних робіт

Термін	Зміст роботи	Застосування
Зметати (сфастригувати)	Тимчасово з'єднати деталі, рівні за розміром	Зметати частини пояса
Наметати (нафастригувати)	Тимчасово з'єднати деталі, накладені одна на одну (менша на більшу)	Наметати кишеню на основну деталь
Приметати (прифастригувати)	Тимчасово приєднати меншу деталь до більшої	Приметати пояс до спідниці
Заметати (зафастригувати)	Тимчасово закріпити підігнутий край деталі	Заметати низ виробу
Пришити	Прикріпити фурнітуру, оздоблення на виробі стібками постійного призначення	Пришити гудзики, гачки, кнопки



Види ручних швів

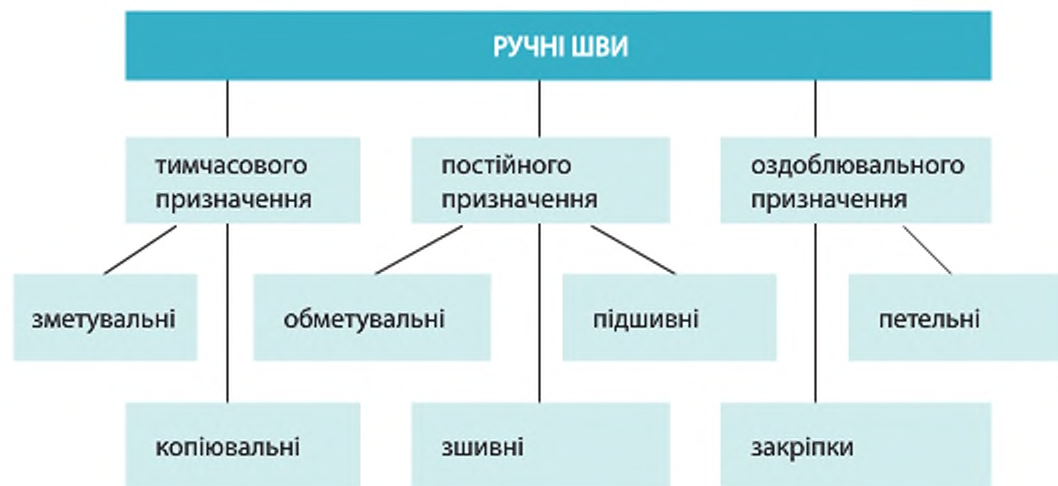

Пригадай, які ти знаєш види ручних швів та їх застосування.

Шви тимчасового призначення

Зметувальний. Призначений для зметування двох або кількох шарів тканини, приметування та виметування різних деталей або розмітки ліній. Шов прокладають справа наліво. Стібки по чергово з'являються з верхнього і нижнього боку. Довжина стібків залежить від призначення шва. Дуже короткими стібками можна робити зборки або припосаджувати тканину.

Копіювальний. Застосовують для перенесення виточок, фасонних ліній, припусків на шви з однієї деталі на іншу. Такі стібки шиють бавовняними нитками, контрастного кольору. Для цього симетричні деталі складають лицьовими боками всередину і по намічених лініях прокладають шов «вперед голка» так, щоб кожний другий або третій стібок залишався петлею. Потім деталі розсувають, а нитки стібків між деталями розрізають.

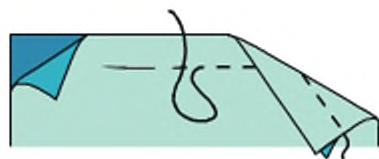

Зметувальний шов

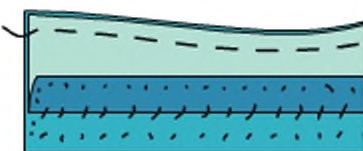
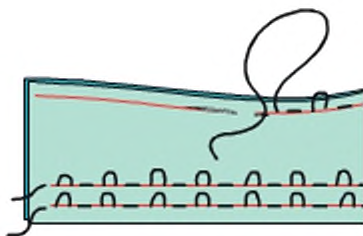

Копіювальний шов

Шви постійного призначення

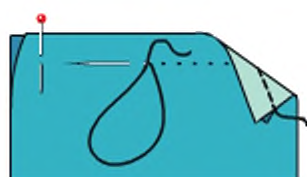

Шов «назад голка»



Шов «строчка»

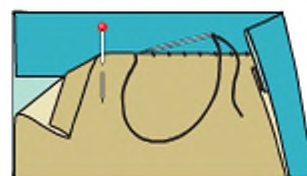

Потайний шов

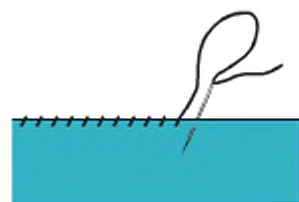

Обметувальний шов



Петельний шов

«Назад голка». На лицьовому боці тканини стібки дуже малі і виглядають як крапки. Такий шов застосовують здебільшого для пришивання застібок-блискавок. Шов виконують справа наліво: голку вколюють у тканину, потім виводять на відстані близько 5 мм. На лицьовому боці тканини пропускають 1–2 нитки тканини. Знову вколюють голку в тканину на довжину 5 мм і так далі.

«Строчка». Найміцніший із ручних стібків. Але його застосовують тільки для дуже коротких швів або для виправлення машинних швів, коли використовувати для цього швейну машину не має сенсу. Голку вколоти в тканину, вивести через 5 мм. Відступивши приблизно 3 мм, знову вколоти голку і проколоти на довжину двох стібків. Проколювати тканину точно в місцях виходу голки. Потім знову вколоти голку на довжину двох стібків і т. д.

Потайний. Майже невидимий – його застосовують при підшиванні підкладки, а також для зшивання загорнутих на виворітний бік зрізів основної тканини або для ремонту шва, що розійшовся і не доступний для зшивання на швейній машинці з виворітного боку. Шов виконують справа наліво. Вколоти голку в припуск або в згин тканини і вивести, зробивши стібок. Точно над точкою виходу голки вколоти її в згин іншої тканини, на довжину стібка, не проколюючи тканину наскрізь. Точно над точкою виходу голки із тканини знову вколоти її в згин іншої тканини і т. д.

Обметувальний. Застосовують для обметування зрізів дуже тонких і делікатних тканин (органза, шифон та ін.). Косий шов шиють зліва на право. Щоб зрізи тканини не скручувалися, не натягуй туго нитку.

Петельний. Міцніший за попередній, застосовують для обметування дуже сиучих тканин. Шиють зліва на право: голкою проколи зріз ззаду, обведи нитку навколо вістря голки, потім протягни голку крізь тканину. Тільки злегка натягни нитку, щоб зрізи тканини не скручувалися.



§ 8. Послідовність пошиття швейного виробу. Підготовка виробу до першої примірки. Волого-теплова обробка

Процес виготовлення швейного виробу складається з низки технологічних операцій, які виконуються у певній послідовності.



ТЕХНОЛОГІЧНА ПОСЛІДОВНІСТЬ ВИГОТОВЛЕННЯ СПІДНИЦІ

1. Підготовка деталей крою до зметування.
2. Підготовка спідниці до першої примірки.
3. Проведення першої примірки. Усунення дефектів.
4. Обробка виточок, складок, рельєфів.
5. Обробка окремих деталей за моделлю (кокетки, підрізи, кишені).
6. Обробка бічних зрізів.
7. Обробка застібки спідниці (застібка-блискавка, планки, зап'яч).
8. Обробка пояса, обробка верхнього зрізу спідниці пришивним поясом.
9. Обробка нижнього зрізу спідниці.
10. Обробка петлі, пришивання гудзиків, гачків, кнопок.
11. Пришивання фурнітури та оздоблення виробу.
12. Проведення волого-теплової обробки.

Волого-теплова обробка

Щоб надати деталям і виробам правильної та красивої форми, їх піддають волого-тепловій обробці (ВТО). «Добре відпрасоване – наполовину зшите», – це давнє кравецьке правило. Для регулювання температури підошви в прасці вміщено терморегулятор.

Пригадай...

- Як називають місце з'єднання деталей швейного виробу:
а) стібок; б) шов;
в) строчка?
- Яку назву мають шви, якими з'єднують окремі деталі виробу між собою?
- Які ти знаєш назви тимчасових швів?
- Від чого залежить довжина стібків у машинному шві?
- За якими ознаками підбирають нитки для ручних та машинних швів?





Прасувальні дошки:
а – звичайна; б – магнітна; в – активна з функціями нагрівання, піддування, всмоктування

Критерії вибору праски: 1) *підшва* повинна бути міцною, легкою, гарно ковзати по тканині; підшви сучасних прасок, як правило, антипригарні; 2) *функція подачі пари*, регулювання її інтенсивності, можливість вертикального відпарювання; 3) *потужність парового удару*; 4) *терморегулятор та функція автовідключення* є обов'язковою у сучасних прасках.

Місце для прасування – це *прасувальна дошка* (звичайна, магнітна, активна) та додаткова *рукавна прасувальна дошка* для невеликих деталей; для прасування заокруглених швів існують *прасувальні подушки* різної величини та форми.

Пропрасовувач – клапоть тканини, який служить своєрідним буфером між праскою та поверхнею тканини й захищає її від утворення лискучих ділянок (лас), підпалин і розплавів. Щоб змочити пропрасовувач, використувуй губку або занур його у воду, віджми і відпрасуй, поки не досягнеш потрібного ступеня вологості. Ніколи не накладай на тканину дуже мокрий пропрасовувач. Це може призвести до зсідання.

Для кріплення клейової прокладки користуйся вологим напівпрозорим пропрасовувачем. Вовняний пропрасовувач добре утримує вологу та оберігає ворс або ткану текстуру вовняних матеріалів та штучної замші. Найкращим пропрасовувачем може стати клапоть тієї ж тканини, з якої ти шиєш. Товсті матеріали прасуй через товсту тканину, яка утримує більше вологи, тонкі й ніжні – через легшу тканину. М'який, об'ємний пропрасовувач захищає від сплюснення опуклі елементи



Праска наших пращурів

Випраний одяг чи білизну намотували на качалку й «зубатим» рублем прокачували, доки зникнуть зморшки і полотно аж заблещить. Навіть зараз використовують качалку й рубель, щоб «відбити» лляні простирадла, – ніякою праскою їх так не вирівняєш, як цим нехитрим знаряддям.





поверхні виробу, такі як прорізні петлі в рамку, кишені, клапани. Для ВТО ворсистих, махрових тканин використовувати пропрасувач з оксамитовим або подібним ворсовим покриттям.

Процеси волого-теплової обробки мають різне призначення:

- **пропрасування** – видалення згинів і заминів на тканині або виробі, надання їм потрібного вигляду;
- **розпрасування** – розкладання на дві сторони припусків швів і закріплення їх у такому положенні праскою;
- **припрасування** – зменшення товщини шва, краю;
- **спрасування** – зменшення лінійних розмірів деталі на окремих ділянках, щоб надати виробу випуклої форми;
- **запрасування** – спрямування обох зрізів на один бік та закріплення шва;
- **відпарювання** – обробка виробу паром для видалення лискучих плям (відпарювання готових виробів);
- **відтягування** – збільшення лінійних розмірів деталі на окремих ділянках для отримання бажаної форми.



а



б



ПРАВИЛА ПРАСУВАННЯ

1. Ступінь нагрівання праски та її дію на тканину попередньо перевіряй на клаптику тканини.
2. Для ВТО застосовуй пропрасувач із марлі або м'якої бавовняної тканини.
3. Перед виконанням ВТО деталі або виріб зволожуй із пульверизатора; якщо на тканині залишаються плями від води, виріб прасуй без зволоження.
4. Усі операції проводь до повного видалення вологи.
5. Усі шви виробу спочатку розпрасовуй, а потім запрасовуй убік.
6. Розпрасовуй і припрасовуй шви, краї деталей і складок на столі або колодці, покритих м'яким сукном і білою бавовняною тканиною.
7. ВТО виробів із вивороту проводь без пропрасувача.



в

Сучасне обладнання ВТО: а – пневматичний прес; б – праска; в – пароповітряна машина

8. ВТО деталей і виробу проводь за певним режимом для кожної тканини (див. *Застосуй на практиці*).
9. Вироби з оксамиту, напівоксамиту і плюшу прасуй за допомогою спеціального пристрою або на колодках з м'якими подушками.
10. Прасуй деталі після кожної робочої операції. Наприклад, виточки – перед тим, як виконувати шви, а шви – перед тим, як обробити низ виробу.
11. Не прасуй поверх булавок: вони не тільки дряпають поверхню праски, а й залишають вм'ятини в тканині.
12. Остаточну волого-теплову обробку виробу проводь на пароповітряному манекені, а якщо його немає, – на пресі або праскою з попереднім зволоженням.
13. Після остаточної ВТО швейні вироби добре просуши й охолоди в підвішеному стані протягом 20–25 хв для вовняних тканин і 10–15 хв для шовкових і бавовняних тканин.

Підготовка спідниці до першої примірки

Перед початком остаточної обробки спідниці її готують до першої примірки. Якщо твої мірки зняті правильно, все одно може виникнути необхідність внести виправлення в деталі крою. Без примірки можна обійтись, коли шиєш дуже широку, вільну модель або успішно вже використовувала цю викрійку раніше.

1. Перенеси всі контури викрійки з однієї парної деталі на іншу, вибравши один із способів.

Спосіб 1. Копіювальні стібки. Найточніший спосіб перенесення ліній і міток з однієї парної деталі на іншу (див. с. 85).

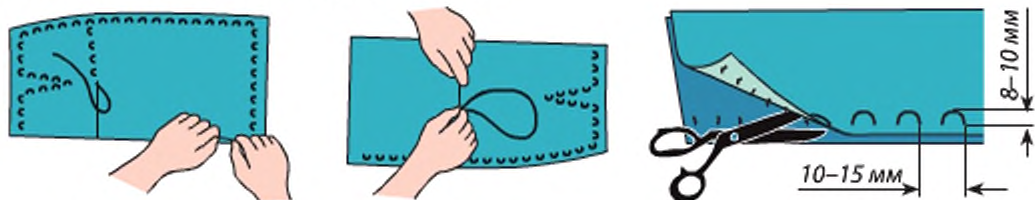

Спосіб 2. Різець і копіювальний папір. Між деталями крою проклади копіювальний папір, блискучим боком до нижньої деталі та, проводячи різцем по припуску, переведи припуски на інший бік.

Спосіб 3. Кравецька крейда. Гарно наведи крейдою лінії припусків, потім склади на столі виворітними боками всередину, зрівняй зрізи та, плескаючи долонями по припусках, перебий лінії на інший бік.

Спосіб 4. Булавки. Склади деталі лицьовими боками всередину, сколи булавками вздовж ліній припусків, переверни на протилежний бік та наведи лінії по булавках.



2. За потреби припаси або призьери зрізи до необхідної довжини (зклади складки, утвори зборку).

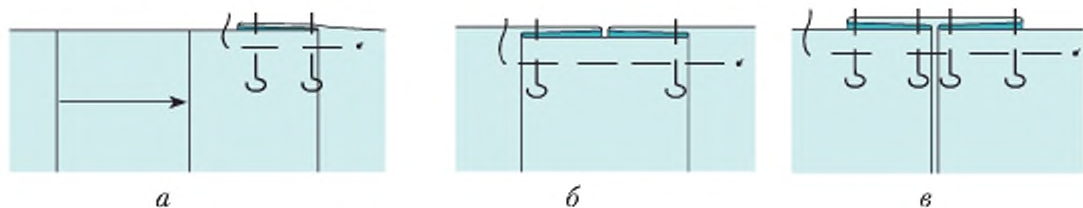

Заметування складок: *a* – односторонньої; *б* – бантової; *в* – зустрічної



Штіфельбант – це стрічка для стягування складок, схожа на гардинну стрічку. За допомогою цієї стрічки можна швидко й просто виконати дрібні складочки, які раніше потребували кропіткої роботи. Існує два види стрічки штіфельбант: жорстка, при якій необхідна потрійна довжина тканини, й еластична, з гумовими натяжними нитками.



3. Зметай виточки. Склади по осьовій лінії лицьовим боком всередину та сколи булавками впоперек лінії. Зметай невеликими прямими стібками від вузького кінця до широкого, зробивши на початку і в кінці закріпки (2–3 стібки). Звертай увагу на суміщення копіювальних стібків.

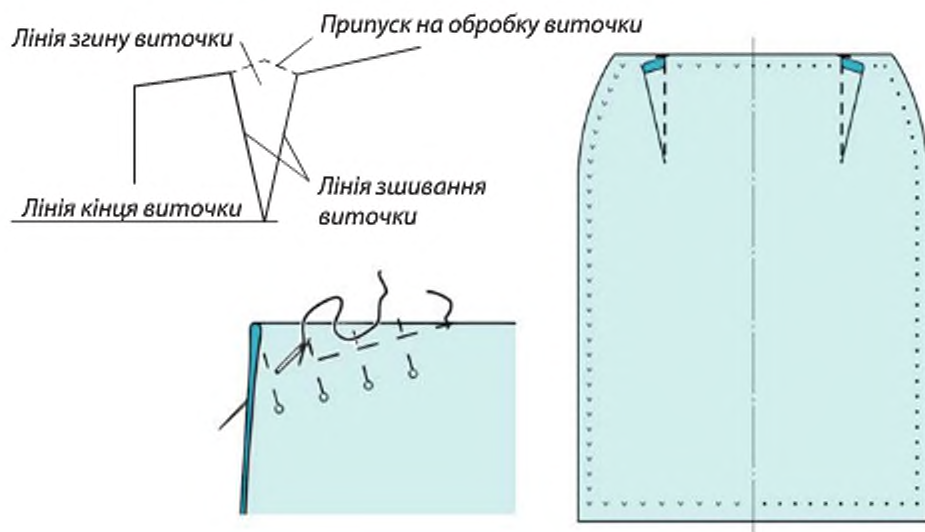

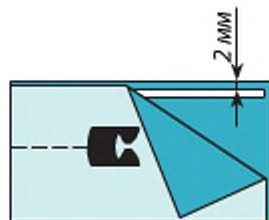
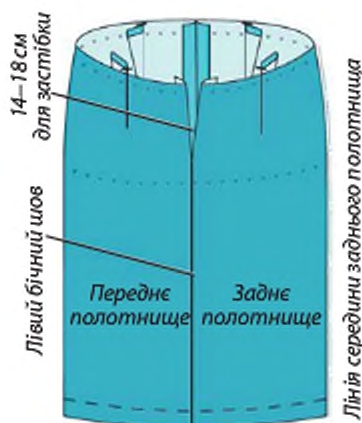
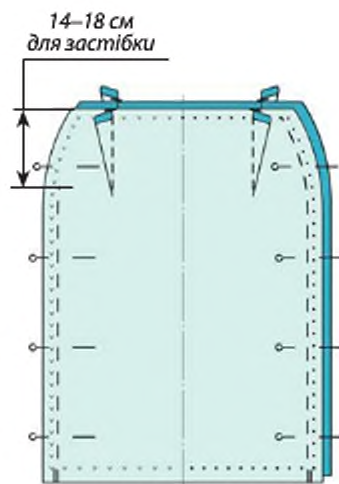

4. Зметай бічні зрізи. Для цього обидва полотнища спідниці склади лицьовими боками всередину, зрізами до себе, зрівняй копіювальні строчки, у декількох місцях сколи шпильками, розташовуючи їх перпендикулярно до шва, та зметай на столі по задньому полотнищу, поєднуючи контрольні знаки. Лівий бічний шов залиш не зметаним до верху на ділянці 14–18 см для застібки. При зметуванні бічних швів роби закріпки через кожні 10–15 см, щоб у процесі примірки при розрізанні ділянки шва для внесення уточнень решта шва не розпорювалась.

5. Шви злегка розпрасуй із невеликим натиском, установивши регулятор праски на невисоку температуру. Не допускай утворення згинів.

6. Зметай нижній зріз спідниці двома рядками: перший – на відстані 3–5 мм від згину, другий – на відстані 7–10 мм від зрізу. При неширокому підгині низу можна зметати одним рядком посередині. При зметуванні низ спідниці розташовуй на столі згином до себе та виконай прямими стібками довжиною 10–15 мм.

7. Укріпи верхній зріз. По верхньому зрізу спідниці з виворітного боку прямими стібками довжиною 0,7–1 см приметай вузьку смужку щільної тасьми.

Крім звичайних зметувальних стібків тимчасового призначення, можна також з'єднувати деталі й іншими способами:

- виконати шви на машинці, якщо після їх розпорювання на тканині не залишиться слідів. Використовуй при цьому найдовший стібкок або наявний у сучасних швейних машин зметувальний шов;
- за допомогою самоклеючої стрічки, яка ідеально підходить для з'єднання зрізів деталей, викроєних зі складних матеріалів, на яких будуть видні проколи від голки та ниток, а також у роботі із ковзкими тканинами. Після використання стрічку видаляють;
- за допомогою зникаючої самоклеючої стрічки – подібна до попередньої, але зникає під дією води;
- за допомогою клеючого олівця – клей можна застосовувати лише тоді, коли краї з'єднаних деталей біль-



ше не будуть роз'єднуватися, а виконані шви не будуть розпрасовуватись у різні боки. Наприклад, для прикріплення кишень, обробки блискавок, обшивок та ін.;

- за допомогою розчинних наметувальних ниток, які зникають, тільки-но на них потрапляє вода або пара від праски.



Практична робота

ПІДГОТОВКА СПІДНИЦІ ДО ПЕРШОЇ ПРИМІРКИ

Матеріали та інструменти: деталі крою, лінійка, ножиці, кравецька крейда, нитки для зметування, голка, булавки, праска, тасьма.

Послідовність виконання роботи

1. Організуй своє робоче місце.
2. Підготуй виріб до першої примірки згідно з технологічною послідовністю:
 - 1) перенеси контури викрійок;
 - 2) зметай виточки, складки, рельєфи відповідно до моделі;
 - 3) зметай бічні зрізи;
 - 4) виконай ВТО;
 - 5) заметай нижній зріз;
 - 6) приметай тасьму по лінії талії.
4. Проведи оцінювання власної роботи.
5. Прибери робоче місце.
6. Роботу виконуй, дотримуючись правил безпечної праці.



Запитання та завдання для повторення

1. Яких правил слід дотримуватись під час ВТО?
2. Які пристосування для ВТО ти знаєш?
3. Навіщо потрібен терморегулятор на прасці?
4. Які вимоги висувають до виконання ВТО?
5. Встанови послідовність технологічних операцій під час пошиття спідниці:
 - а) зметати деталі крою;
 - б) обробити зрізи;
 - в) виконати ВТО;
 - г) провести першу примірку;
 - д) оздобити виріб;
 - е) зшити деталі крою.

6. Знайди відповідність терміна і зображення:

- 1) запрасувати;
- 2) відпрасувати;
- 3) припрасувати;
- 4) розпрасувати.

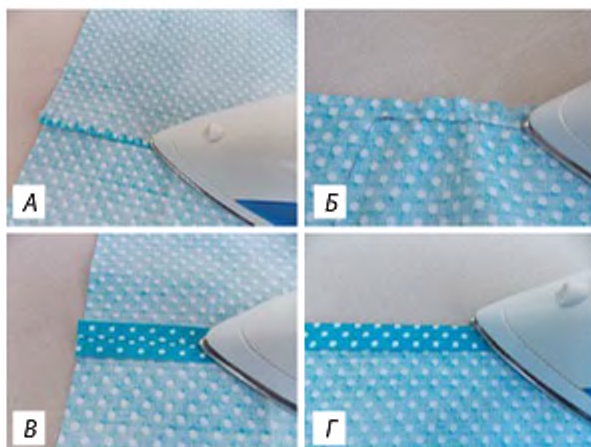

Творче завдання

Вибери поясний виріб. Добери тканину для виготовлення. Опиши особливості прасування. Обґрунтуй свій вибір.

ЗАСТОСУЙ НА ПРАКТИЦІ

Особливості прасування різних видів тканини

Температурний режим прасування завжди встановлюється залежно від типу тканини. Краще починай прасувати з мінімальних температур, збільшуючи за потреби до граничного значення. На деяких прасках замість градусів вказано на реле фрази-підказки: «бавовна», «льон» і т. д.

Якщо ти поставиш праску в режим відпарювання, на тканині залишиться менше зморщок.

Обов'язково проведи кілька разів праскою по якомусь клаптю тканини – раптом на її підшві залишилися плями. Насамперед звертай увагу на ярлички, прикріплені до одягу – на них є вся інформація про догляд за виробом: як прати, як сушити і, нарешті, при якій температурі прасувати. Ярличок втрачено – не біда, таблиця режимів прасування підкаже, при якій температурі слід прасувати ту або іншу тканину (табл. 1).

Вироби з натуральної бавовни прасуй зволженими. Якщо в прасці відсутня функція зволоження, то скористайся будь-яким іншим пристосуванням (вінчиком або пульверизатором), бризкою гарячу воду – вона краще вбирається. Після цього почекай, поки білизна рівномірно зволожиться.

Речі з натурального, штучного шовку та вовни прасуй із вивороту в сухому стані. Вовняні вироби можна прасувати з лицьового боку через вологе полотно.



Таблиця 1

Тканини	Температура нагрівання підшови праски	Умовне позначення
Льняні та бавовняні тканини	Дозволяється прасувати при максимальній температурі 200 °С	
Вовняні, шовкові натуральні та штучні	Дозволяється прасувати при максимальній температурі 150 °С	
Синтетичні	Дозволяється прасувати при максимальній температурі 110 °С	
Окремі види синтетичних тканин	Прасування заборонене	

Щоб вони не втратили форму, необхідно прасувати доти, доки не стануть повністю сухими.

Шовкові трикотажні речі також прасуй через вологе полотно або з виворітного боку, але їх не обов'язково прасувати до повного висихання. Такі вироби можна взагалі не прасувати – для надання форми їх досить злегка зволоженими потягнути в потрібних напрямках.

Креп і тканину з опуклим малюнком слід прасувати повністю сухими, при середній температурі.

Вироби з капрону й ацетатного шовку прасування зазвичай не потребують, їх можна прасувати при низькій температурі.

Білу тканину краще прасувати з лицьового боку; якщо на тканині є вишивка, це місце прасують із вивороту.

Тканини, вишиті бісером, блискітками, або металізовані тканини ніколи не відпарюй – бісер і блискітки можуть потьмяніти, а прокладка з виворітного боку – скрутитися. Встанови найнижчу температуру, бо під занадто гарячою праскою бісер і блискітки можуть розплавитися, а металізована тканина ризикує стати ще й дуже крихкою.

Шви і краї обробляй кінчиком праски або пальцями, надівши наперсток.

Особливості прасування швів

Прасування прямолінійних швів

1. Пропрасуй лінію строчки з двох боків для занурення стібків у тканину, знищення зборок і зморщок (1).
2. Розпрасуй припуски, для цього розкрий припуски та проведи по них кілька



Прасування
прямолінійних швів



Прасування
криволінійних швів

разів кінчиками пальців. Оброби шов парою. Проведи кінчиком праски по канавці шва (2).

- У роботі з м'якими й делікатними тканинами, щоб уникнути відбиття припусків на лицьовий бік тканини, під них підкладають смужки щільного паперу або дерев'яну лінійку. Цей прийом застосовують і в інших випадках: підкладають щільний папір під виточки, під припуски на глибину складок, під припуск на підгин низу виробу і т. п. Якщо відбиток усе ж з'явився, слід обережно провести праскою під зрізами (3, 4).
- Використовуй дерев'яний прес для закріплення дії пари на тканину, особливо товсту (5).
- Припрасуй шов із лицьового боку через пропрасувач або запобіжну підшву. Прасуй в одному напрямку, користуючись усією поверхнею праски і здійснюючи рухи вгору-вниз, а не ковзаючи по тканині.

Прасування криволінійних швів

Надсічи припуски кутиком на зовнішніх кривих, щоб видалити надлишок тканини. Розташуй надсічки близько одну до одної, зроби їх досить глибокими, щоб згодом припуски лягли плоско.

Виконай прямі надсічки на припусках уздовж внутрішніх кривих. Пропрасуй лінію шва з обох боків.

Розташуй шов на рельєфній поверхні прасувальної дошки та розпрасуй. Припрасуй шов з лицьового боку, як описано в правилах прасування для прямолінійних швів.

Прасування обтачних швів

Припрасуй лінію строчки з двох боків. Підріж припуски, зроби надсічки прямо або кутиком. Розпрасуй шов. Виверни деталь. Злегка посунь канавку шва в бік внутрішньої поверхні виробу. Щоб закріпити її в такому положенні, виметай край шовковими нитками, припрасуй його, дочекайся, поки деталь повністю просохне, висмикни намітку.



§ 9. Проведення першої примірки й усунення виявлених недоліків. Способи обробки виточок, складок

Примірювання спідниці вимагає великої уваги, творчого підходу та вміння застосовувати знання про:

- конструкції спідниці для виявлення недоліків;
- встановлення відповідності виробу фігурі;
- знаходження способів усунення виявлених дефектів.



ПРАВИЛА ПРОВЕДЕННЯ ПЕРШОЇ ПРИМІРКИ

1. Під час примірки необхідно стояти прямо, у природній позі, з опущеними вниз руками. Спідницю одягають, фіксуючи припуск на застібку з лівого боку.

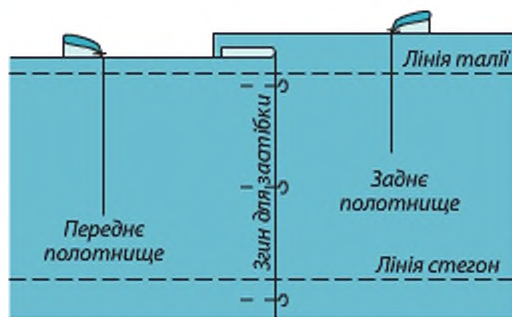

2. Примірку виконуй по правому боці фігури, починай із перевірки та уточнення балансу виробу. Баланс – це правильне розташування бічних швів у виробі.
3. Перевір прилягання спідниці по талії та стегнах. По лінії талії перевір, чи на місці виточки, чи достатня їхня довжина й глибина, за рахунок яких можна отримати щільніше або вільніше прилягання спідниці

Пригадай...

- Як перенести контури викрійки на парну деталь?
- Які способи тимчасового з'єднання деталей ти знаєш?
- Навіщо готують виріб до першої примірки?
- Що необхідно виконати після зметування зрізів і виточок?
- Для чого необхідна перша примірка?

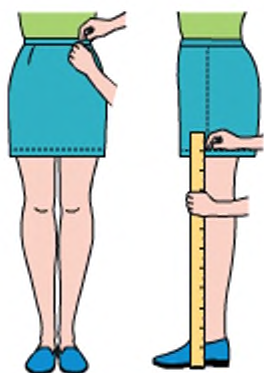

по статурі. По лінії стегон перевір положення бічних швів і складок, ступінь їх прилягання. У разі необхідності розпори виточки, правий бічний шов, зміни глибину виточок, вкороти або подовж виточки, уточни довжину зшивання складки, положення бічного шва. Шпильки заколюй вістрям униз, у кінцях виточок – горизонтально.

- Уточни довжину спідниці спереду, по боку і ззаду, вимірюючи лінійкою відстань від підлоги до лінії підгину низу.

Дефекти спідниці

Ти обрала модель спідниці, правильно зняла всі потрібні мірки і побудувала основу. Але, незважаючи на це, примірка виявила різні дефекти. Складки та заломы можуть виникати через особливості саме твоєї статури. Більшість дефектів вдається виправити завдяки більшим припускам на шви (2–2,5 см). Після виправлення, припуски на шви зрізують до 1 см, щоб не виникало заломів по швах. Усі виправлення показані на креслениках лініями червоного кольору. Розглянемо два основних види дефектів.



Конструктивні дефекти виникають через невідповідність викрійки саме твоєї статури.

Вертикальні складки на бічній ділянці. Цей дефект виникає через одностороннє укорочення верхніх зрізів бічної ділянки. Для його виправлення правильно розрахуй розподіл розхилів усіх (а не тільки бічних) виточок і припусків на вільне облягання (ВО). Виправлення зроби на примірці. Як правило, достатньо зрівняти відрізки А.

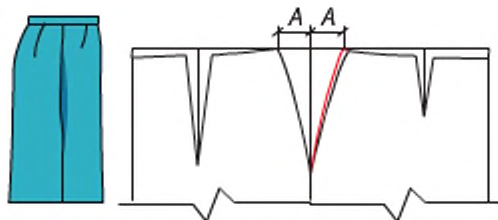

Спідниця ззаду прилягає до ніг. Збільш прогин посередині задньої частини відповідно до статури. Виправ лінію низу – вона повинна бути горизонтальною.

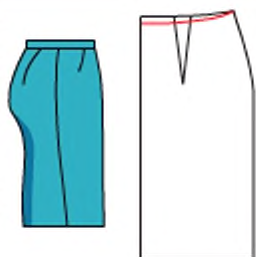

Спідниця спереду прилягає до ніг. Збільш прогин посередині передньої частини відповідно до статури. Виправ лінію низу – вона повинна бути горизонтальною.

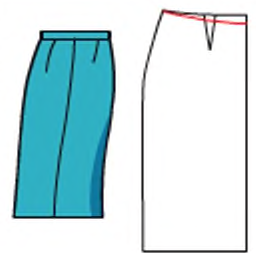



Похилі складки та заломы по бічному шву. Цей дефект виникає, якщо виріб не відповідає статурі – розширений по лінії стегон. Забери надлишок тканини в бокові шви.

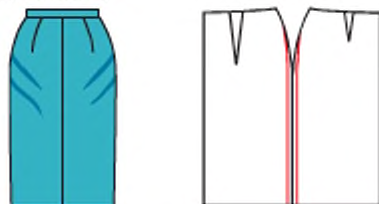

Похилі складки від середини спідниці по бічних зрізах. Виправлення дефекту зроби на викрійці. Розріж її відповідно до креслення й розсунь на величину складок. Їхню глибину замірай на примірці. Вирівняй центри переднього й заднього полотнищ.

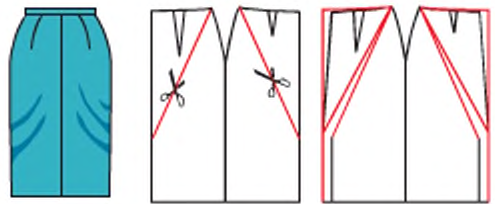

Куткові заломы на бічній ділянці в районі стегон. Утворюються через недостатню опуклість бічного зрізу. Це виправлення пророби на викрійці. На кресленнику задньої частини нанеси лінії та розріж по них викрійку. Розсунь викрійку, збільшуючи опуклість бічного зрізу. Те саме зроби і з передньою частиною. Після коректування перевір довжину бічних зрізів передньої та задньої частини – вони повинні бути однаковими.

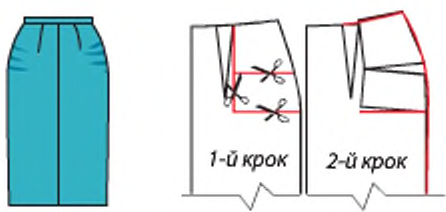

Похилі складки від бічних зрізів до центру спідниці. Виправлення дефекту зроби на викрійці. Розріж її відповідно до креслення й розсунь на величину складок. Їхню глибину замірай на примірці. Вирівняй бічні зрізи.

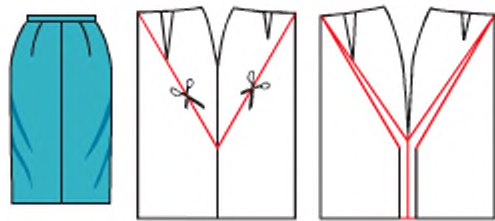

Поперечні заломы під поясом на задній частині. Цей дефект виникає через надмірний розхил виточок. Зменш розхил бічних виточок і виточок заднього полотнища; потім злегка збільш прогин.

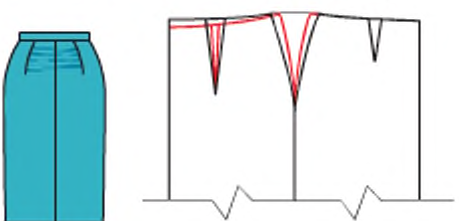

Шліца або розріз розходяться. Збільш прогин по верхньому зрізу заднього полотнища. Якщо дефект не зник, то причина в зайвому завуженні спідниці. Випусти потрібну ширину з бічних або із середнього швів.

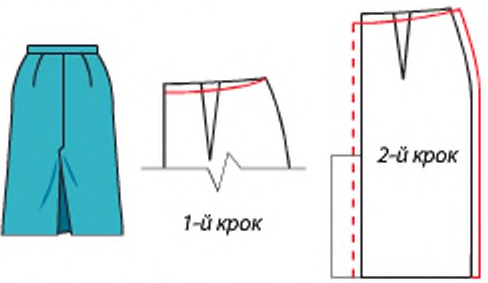

Кутові заломы на задньому полотнищі під сідницями. Виникають через недостатню випуклість викрійки задньої частини. Перевір, чи кінець виточки розташований на найбільш випуклій точці сідниці; вимірювання проведи лінійкою, надівши спідницю. Якщо треба, збільш або зменш довжину виточки на викрійці. Під виточками проведи горизонталь. Розріж по ній викрійку та розсунь її відповідно до креслення; таким чином ти одночасно збільшиш випуклість на сідниці та розхил виточки.

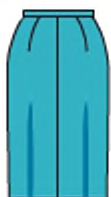

1 крок

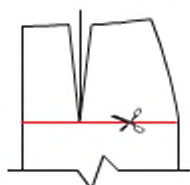

2 крок

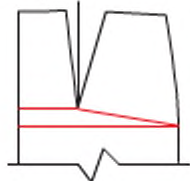

Вертикальні фалдові складки під сідницями. Збільш (підніми вгору) середній шов задньої частини. Збільш розхил виточки заднього полотнища, зменшуючи розхил бічної виточки. Не забувай зробити зменшення розхилу бічної виточки одночасно й на передньому полотнищі.

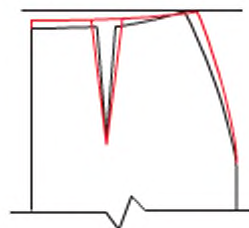

Горизонтальні складки по лінії стегон. Цей дефект виникає через особливості будови статури – виведені вперед круті високі стегна. Дефект виправ, зменшивши розхил бічної виточки та відповідно на таку ж величину збільшивши розхил виточок по передній і задній частинах. Виточку на передній частині можна зробити увігнутої конфігурації.

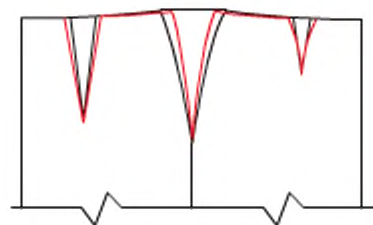
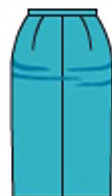

Усі наведені дефекти – конструктивні. Але існують ще й дефекти, які називають технологічними.



Технологічні дефекти виникають на етапі крою, підготовки до примірки та ВТО.

- Коли кроїш спідницю, дотримуйся напрямку нитки основи. Вона повинна проходити паралельно до центру переднього й заднього полотнищ. Перекіс



нитки основи дає ефект заломів з одного боку спідниці та складок і фалд – з іншого.

- Різні за величиною припуски на шви, а найчастіше – припуски, зроблені «на око», дають дрібні перекоси і зморшки. Найкраще визначитися одразу, які припуски на шви ти хочеш закласти в крій, і нанести їх на викрійку. Припуски по бічних зрізах на передньому й задньому полотнищах обов'язково повинні бути рівними по ширині.
- ВТО виточок, шліці або розрізу, бічних швів для примірки роби обережно. Тканину не можна розтягувати, витягувати й перекошувати, сильно тиснучи праскою з парою. Не намагайся зрівняти зрізи, витягуючи один із них, якщо вони не сходяться по довжині. Виникне не виправний дефект – один бік шва буде утворювати фалди. Але виточки і шви для примірки обов'язково повинні бути відпрасовані.
- Якщо морщать шви, вони затягнуті й дають дрібні заломы, а довжини зрізів деталей при зшиванні не сумістилися, перевір налаштування швейної машинки – зроби правильний натяг ниток, підбери товщину голки й номер нитки до тканини спідниці.
- Примірку спідниці обов'язково роби з пришитим поясом, який щільно прилягає до тіла. Інакше, пришивши пояс, ти можеш отримати декілька інших дефектів.
- Вибирай той фасон спідниці, який підкреслить переваги твоєї фігури та приховає недоліки. Кращий порадник тут не модний журнал і подружки, а дзеркало та чесний погляд на себе збоку.

Обробка виточок

Виточки – дуже важливі елементи конструкції виробу. За способом обробки виточки бувають розрізними та нерозрізними, виконаними з додатковою смужкою тканини чи без, з оздоблювальною строчкою чи ні, розпрасовані й запрасовані.



ВИМОГИ ДО ВИКОНАННЯ ВИТОЧОК

1. Виточки повинні бути розташовані на виробі симетрично.
2. Припуски виточки мають щільно прилягати, не створюючи зайвої товщини.
3. На кінцях виточок не повинно бути слабини (без зморшок і складок).
4. Нитки на кінцях виконаних виточок мають бути надійно закріплені.

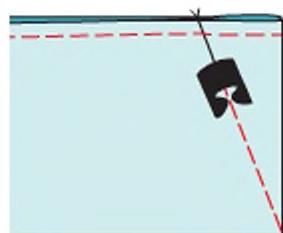

Як зшивати виточки

1. Строчку, що зшиває бічні сторони виточки, починай із виконання закріпки строчки на широкому кінці виточки. Далі строчку прокладай, рухаючись від широкого кінця виточки до вершини, сходячи на нівель.
2. Останні 2–3 стібки роби вже прямо по згину тканини. Після прокладання строчки залиш достатньо довгі кінці ниток і обріж їх, залишивши до 10 см.
3. Обрізані кінці нитки закріпи. Щоб кінець виточки не був жорстким і грубим, для закріплення строчки й кінців ниток зроби кравецький вузол або зав'яжи кінці ниток простим вузликом (див. пораду на с. 108).
4. Булавки й ручні стібки після прокладання машинної строчки видали.

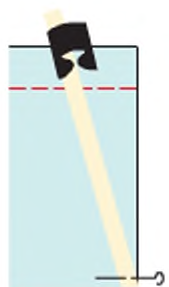
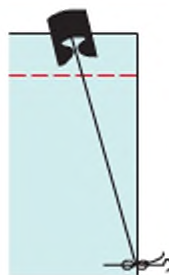
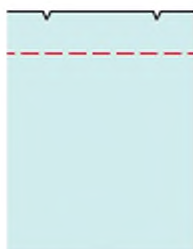

Швидкий спосіб виконання виточки

Спосіб 1. Під час перенесення контурів викрійки на тканину поміть шпильками або надсічками тільки початок ліній бічних сторін виточки і шпилькою – вершину виточки, приклавши її на відстані 3 мм від вершини. Далі, перегнувши тканину лицьовим боком усередину, з'єднай надсічки, що позначають початок ліній бічних сторін виточки. Підклади деталь під лапку швейної машини і, опустивши маховиком голку, скріпи нею боки виточки. А потім, потягнувши за обидва кінці ниток (верхній і нижній, заправлені в швейну машину), витягни їх на довжину в 2–2,5 рази більшу, ніж довжина виточки. Витягнуті на потрібну відстань нитки натягни прямою лінією та закріпи, обмотавши вісімкою за шпильку. І по утвореному орієнтиру прокладай строчку.

Спосіб 2. Розмітивши таким же чином, як і в першому варіанті, виточку й підклавши деталь, на якій виконується виточка, під голку швейної машинки, можеш разом із деталлю підкласти стрічку, тасьму тощо, край якої слугуватиме орієнтиром для прокладання строчки. Стрічку чи тасьму пришивати не потрібно.

Як прасувати припуски виточки на тонких і середніх тканинах

- Припуски виточки спочатку припрасуй, щоб зменшити товщину виточки та її припусків, і розрівняй прокладену строчку, а потім запраसуй у сторону середини деталі.

Спрасувати – значить зменшити окремі ділянки деталі для отримання бажаної форми.

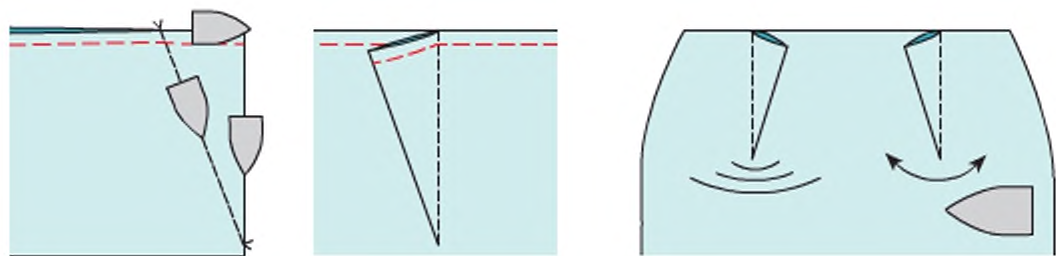

- Слабину на вершинах виточок спрасуй, переставляючи праску з одного місця на інше, а не ковзаючи нею по поверхні.
- Щоб виточка не передавилась на лицьовий бік виробу при прасуванні, під припуск виточки підклади аркуш паперу, тонкого картону тощо.
- Щоб припуски виточки рівними частинами розташовувалися по обидва боки від шва, їх розпрасовуй так, щоб прокладена строчка в результаті опинилася посередині виточки.
- Припуски виточки на тонких тканинах можна обробити ще одним способом. На відстані 3 мм від прокладеної строчки проклади ще одну строчку, а потім, відступивши від неї ще 3 мм, припуск зріж. Край обрізаного припуску виточки оброби або оверлоком, або швом «зигзаг», або ручним петельним швом. Оброблені таким чином припуски виточки не запрасовуй у жоден бік, а залиш її запрасованою на ребро. І виточка буде виглядати, як шов.

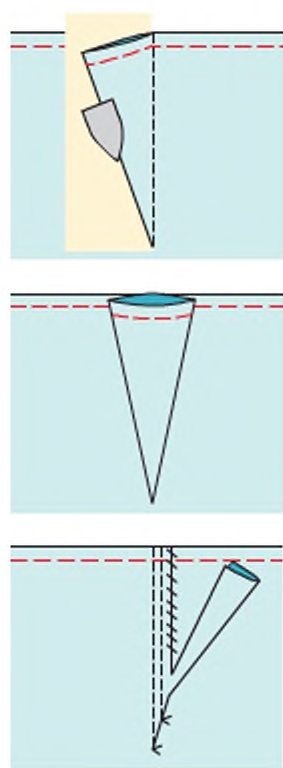

Обробка виточок на товстих тканинах

- Оскільки тканина товста, то і припуски створюють товщину, від якої потрібно позбутися, зрізавши

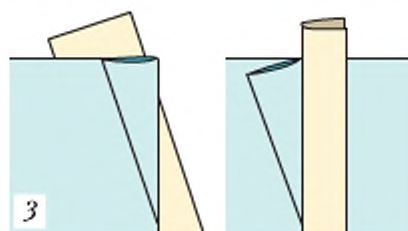
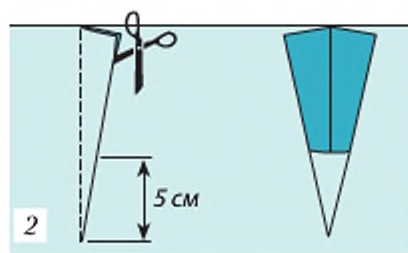
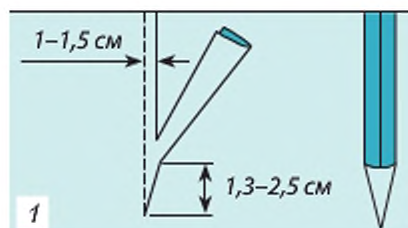

Обробка виточок
на товстих тканинах

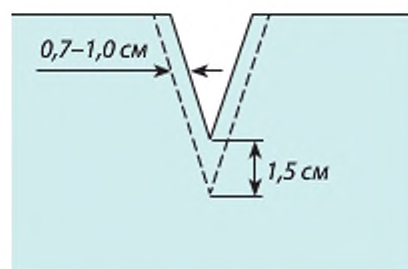

Розрізна виточка

припуски. Якщо виточка глибока, то припуски виточки зріж на відстані 1–1,5 см від строчки, не доходячи до вершини виточки 1,3–2,5 см. Припуски розпрасувуй (1).

- Якщо виточка неглибока або тканина не дуже товста, а просто щільна, то припуски виточки розріж, не доходячи до вершини виточки 5 см, а потім припуски розпрасуй (2).
- Іноді на товстих тканинах виточку виконують із додатковою смужкою тканини, щоб уникнути потовщення з одного боку. Прокладаючи шов виточки, під нього підклади смужку тканини, яка може бути викроєна з будь-якої льняної, бавовняної тканини або з нетканих матеріалів. Смужка викроюється шириною 2,5–3,5 см, а довжина її повинна бути на 1,5–2 см довша від виточки. Смужку підклади під виточку так, щоб строчка з'єднала одночасно і бічні сторони виточки, і додаткову смужку тканини та пройшла точно посередині смужки. Підклади її з протилежного боку заправування готової виточки. Після виконання виточки додаткову смужку тканини розріж упритул до кінця строчки, припуски виточки заправуй в один бік, а смужку тканини – в інший (3).

Розрізні виточки

Іноді через брак тканини виточки викроюють із розрізом, без традиційних припусків, а тільки з припусками бічних сторін виточки. Припуски ці повинні бути шириною 0,7–1,0 см, а розріз, не має доходити до вершини виточки на 1,5 см. А в іншому вони подібні до звичайних.

Виточки-складки

Такі виточки, що переходять у складки, роблять біля пояса спідниці. Починай розмічати виточки на тканині так само, як і будь-які інші.

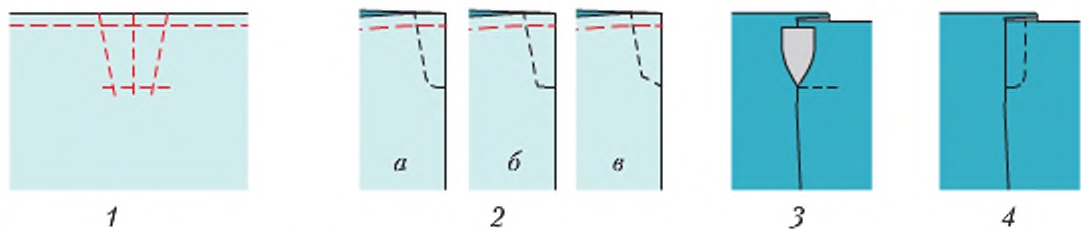

Виконання виточок-складок

Розмітку вершини наміть (1), обмежуючи довжину виточки-складки (за моделлю). Деталь склади лицьовим боком всередину і по намічених лініях проклади строчку. Перехід строчки з лінії бічної сторони виточки на лінію, перпендикулярну до середини виточки, можна зробити декількома способами: а) заокругли перехід; б) виконай його, проклавши строчку чітко по намічених лініях; в) виконай строчку не по обмежувальній лінії, а під кутом до неї (2).

Далі деталь, на якій була виконана виточка, розгорни на лицьовий бік й запрасуй виточку-складку (3) тільки до обмежувальної лінії. Якщо модель передбачає, що по виточці-складці з лицьового боку буде виконуватися оздоблювальна строчка, то прокладається вона паралельно лінії зшивання виточки (4). Виконати таку оздоблювальну строчку теж можна в трьох варіантах: закругленою, зі скошеним кутом, із прямим кутом.

А можеш виточки-складки і не зшивати (за моделлю), а просто зметай по намічених лініях, а коли шов, у якому вони розташовані, буде виконаний, усі зметувальні стібки можна буде видалити, а виточка-складка залишиться.

Обробка складок

Якщо складки запрасовуються, то необхідно правильно виконати ВТО. Це можна зробити 2-ма способами.

1-й спосіб. Щоб складки вийшли жорсткими і довго тримали форму, кожен згин запрасуй окремо. Щоб від праски не залишалися лискучі сліди, ласи, з лицьового боку тканину прасуй через пропрасовувач. Чітко дотримуйся всіх правил прасування та обов'язково бери до уваги склад і властивості тканини.

2-й спосіб. Деталь із зафіксованими згинами складок розклади на рівній поверхні та запрасуй. Але щоб згини складок не передруковувалися один на одного, під кожен із них підклади аркуші щільного паперу або нетовстого картону.

На готовому виробі запрасовані односторонні складки, можуть бути:

- зафіксовані в одній точці – фіксуєш шпильками або тимчасовими ручними стібками, а потім поясом;

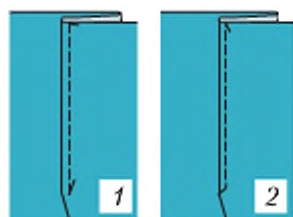

Виконання накладної строчки на односторонніх складках

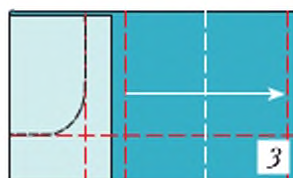
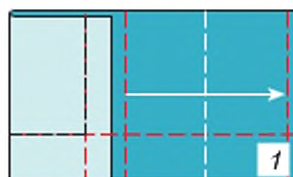

Виконання зшивної строчки на односторонніх складках



Застрочені односторонні складки

- зафіксовані строчкою:
 - накладною;
 - зшивною до обмежувальної лінії.

Щоб виконати *односторонні складки, зафіксовані накладною строчкою*, проклади з лицьового боку на відстані 1–5 мм (за моделлю) від краю згину строчку, що обмежує лінії. Таку строчку можна закінчити:

- закріпкою (1), а кінці нитки витягнути на виворітну сторону і зв'язати або закріпити простим кравецьким вузликом (див. пораду на с. 108);
- під кутом до лінії згину складки (2); а потім теж виконай закріпку.

Щоб виконати *складки, зафіксовані зшивною строчкою*, після нанесення розмітки спочатку виконай зшивний шов. На виворітному боці деталі цим швом з'єднай накладені одна на одну лінії згину складки й лінії середини припуску (глибини) складки, до обмежувальної лінії (за моделлю). Щоб надалі уникнути розриву складки, складку і строчку одночасно закріпи, прокладаючи строчку:

- по лінії згину і по обмежувальній лінії (1);
- під кутом до лінії згину складки (2);
- закругливши перехід строчки з лінії згину складки на обмежувальну лінію (3).

Після заprasування складок проклади оздоблювальну строчку по лицьовому боку, на певній відстані від згину складки.

Застрочені односторонні складки. Після заprasування по згинах складок на відстані 1–5 мм проклади оздоблювальну строчку.

Односторонні складки із декількох частин тканини. Іноді через нестачу тканини або її ширини, складки можна виконати не з цілого шматка тканини, а з частин. Зробити це вдасться непомітно, якщо з'єднати дві частини, розміщуючи шов на лінії середини припуску (глибини складки). Не забудь про припуски на цей шов!

Зустрічні та бантові складки. Ці складки можуть бути м'яко закладені (1), заprasовані (2), відстрочені (3), зшивні (4). Способи обробки подібні до односторонніх.

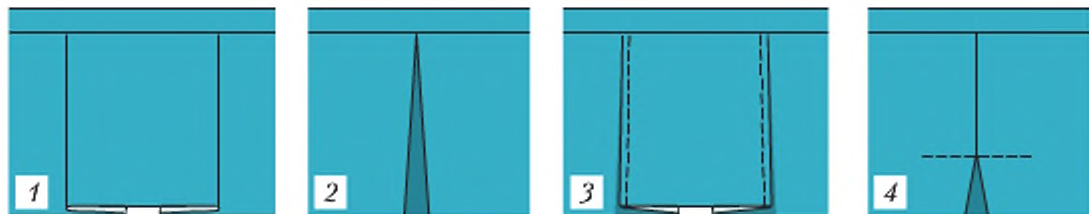

Зустрічні та бантові складки



Практична робота № 1

ПРОВЕДЕННЯ ПЕРШОЇ ПРИМІРКИ. УСУНЕННЯ ДЕФЕКТІВ

Матеріали та інструменти: підготовлена до примірки спідниця, сантиметрова стрічка, булавки, ножиці, кравецька крейда, нитки для зметування, голка.

Послідовність виконання роботи

1. Організуй своє робоче місце.
2. Проведи першу примірку в технологічній послідовності:
 - одягни спідницю, скріпи пояс шпилькою;
 - оглянь спідницю на фігурі, зверни увагу на загальне облягання, познач довжину пояса;
 - уточни положення, довжину та глибину виточок;
 - уточни положення швів і складок;
 - уточни довжину спідниці спереду, по боках і ззаду за допомогою лінійки;
 - усунь дефекти.
3. Проведи оцінювання власної роботи.
4. Прибери робоче місце.
5. Роботу виконуй, дотримуючись правил безпечної праці.



Практична робота № 2

ОБРОБКА ВИТОЧОК І СКЛАДОК

Матеріали та інструменти: крій спідниці, сантиметрова стрічка, булавки, ножиці, кравецька крейда, нитки для зметування, голка, швейна машинка.

Послідовність виконання роботи

1. Організуй своє робоче місце.
2. Виконай обробку виточок у технологічній послідовності:
 - зший виточки від ширшого кінця до вужчого;

- закріпи кінці строчки та видали зметувальні стібки;
 - спрасуй кінці виточки й запрасуй виточки в сторону середини деталі.
3. Виконай обробку складок у технологічній послідовності:
- зший складку від верхнього зрізу до наміченої лінії;
 - закріпи кінці строчки та видали зметувальні стібки;
 - розклади складку так, щоб її середня лінія сумістилась зі швом зшивання.
4. Проведи оцінювання власної роботи.
5. Прибери робоче місце.
6. Роботу виконуй, дотримуючись правил безпечної праці.



Запитання та завдання для повторення

1. Для чого роблять примірку спідниці?
2. Що таке баланс виробу?
3. По якому боці здійснюють примірку спідниці?
4. Як уточнюють довжину виробу?
5. Що потрібно зробити, якщо спідниця завузька?
6. Причини виникнення дефектів у спідниці?
7. Як перевіряють спідницю по лінії стегон?
8. Які види обробки виточок ти знаєш?
9. Які види складок ти знаєш?
10. Як здійснюють ВТО виточок і складок?



Творче завдання

Вибери модель поясного виробу. Добери тканину для виготовлення. Обери найраціональніший спосіб обробки виточок та складок. Обґрунтуй свій вибір.

ЗАСТОСУЙ НА ПРАКТИЦІ

Як закріпити нитки на початку і в кінці строчки

Нитки на початку і в кінці прокладання строчки необхідно надійно закріпити. Для цього роблять закріпки. З-поміж корисних функцій сучасних швейних машин є одна просто дивовижна – це здатність машини самостійно робити закріпку на початку і в кінці шва.

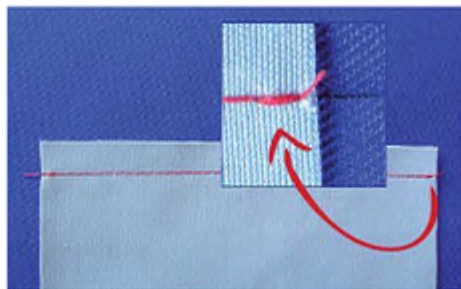



Ну, а ті, чия швейна машина не має такої функції, повинні власноруч обов'язково «виготовити» закріпку шва. На це є кілька способів.

- Зв'яжи кінчики нитки між собою декілька разів (1).
- Кінці нитки зав'яжи кравецьким вузлом (2).
- Потягни за один із кінців нитки, утворену петельку підчепи голкою або шпилькою, повністю витягни та зв'яжи (3).
- На початку і в кінці виконання строчки (по 1,5 см від країв) перестав регулятор довжини стібка на 0,5–0,7 мм – ці малюсінькі стібки захистять строчку від розтріпування (4).
- Проклади строчку на відстань до 1,5 см від зрізу, а потім повернися назад, до лінії зрізу, а потім знову продовжуй прокладати строчку. При цьому стібки накладаються один поверх одного. Прокладати строчку назад можна, використовуючи кнопку або важіль реверс. Або, якщо це зручно і дозволяють «габарити», можна зшивати шари тканини, просто розгорнувши їх раз на 180° і ще другий раз на 180° (5).
- Закріпки можеш зробити, виконавши кілька стібків на місці. Для цього:
 - або встанови регулятор довжини стібка на 0;
 - або опусти транспортер, механізм подачі тканини;
 - або злегка притримай тканину на одному місці, щоб вона не рухалася далі.
- На початку шва й після завершення прокладання строчки залиш кінчики нитки довжиною не менше 5–10 см. Потім протягни котрийсь кінчик нитки у вушко голки для ручного шиття і зроби закріпку вручну.

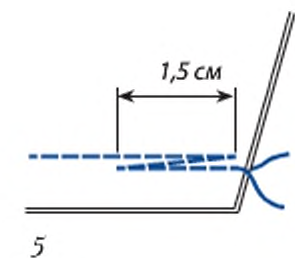
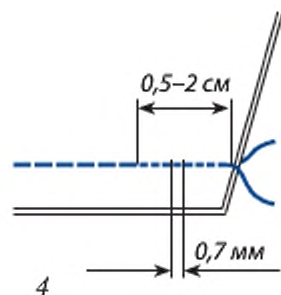
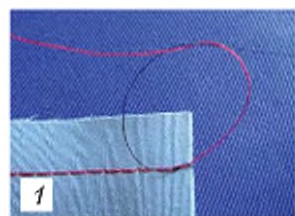

Способи закріплення машинного шва

§10. Обробка зрізів та з'єднання деталей спідниці

Пригадай...

- В якій послідовності проводять першу примірку?
- Як виправити дефекти виробу після першої примірки?
- Які вимоги ставлять до виконання виточок?



Види швів «оверлок»

Кожна кравчиня повинна пам'ятати, що про її майстерність свідчить не тільки досконалий зовнішній вигляд виробу, але і його виворітний бік. Деякі вважають, що раз виворіт ніхто не бачить, можна й не дуже старатися. Але саме правильне «оформлення» виворітного боку і є показником якості виробу. Що ж таке правильне оформлення виворітного боку? Це грамотно й охайно оброблені зрізи.



Зріз – це контур викруєної деталі. На відміну від нетканих матеріалів, таких як вовна, штучні й натуральні шкіра та замша тощо, зрізи тканих і трикотажних матеріалів потребують обробки.

Зрізи потрібно обробляти, для того щоб:

- запобігти обсыпанию в результаті тривалого носіння речі та прання;
- оброблені зрізи зміцнюють шви, завдяки чому шви довше служать;
- готовий виріб мав більш привабливий і охайний вигляд, коли зрізи оброблені так, щоб вони не випалися, не передруковувалися на лицьовий бік.

Спосіб обробки зрізів залежить від:

- властивостей тканини, з якої виготовлений виріб (щільність переплетення ниток полотна, товщини і т.д.);
- виду шва і місця його розташування на виробі;
- виду і призначення виготовленого виробу;
- технічних, матеріальних та інших ресурсів (наприклад, оверлок, спеціальні строчки швейної машини, час, призначений на цю операцію).



Як обробити зріз тканини

Зрізи тканин *обметують, окантовують, зашивають, висікають*.

З обметуванням зрізів вручну ти ознайомилась, вивчаючи ручні стібки. Найчастіше зрізи тканих матеріалів обметують за допомогою оверлока, який має кілька різноманітних оверлочних рядків: для вузьких припусків і для широких, для звичайних і трикотажних тканин, для тканин, що сильно розтягуються, для декоративного окантування зрізу тощо.



Обробку зрізів можна виконувати:

- до зшивання шва;
- під час зшивання (одночасно зшиваючи і обметуючи зріз);
- після виконання шва, але завжди до початку виконання наступного шва, який із ним перетинається.

Найохайніші зрізи отримують, якщо їх обробити до виконання шва, оскільки до зрізу є вільний доступ. Але частіше зрізи обробляють після виконання шва: по одному або обидва разом.

Відкриті зрізи швів можна обробити спеціальною *строчкою зігзаг* на швейній машинці.

Правильно виконана строчка зігзаг – це рядок, коли верхня і нижня нитки переплітаються між собою в шарі матеріалу, на кінцях стібків. Тоді з обох боків, виворітного і лицьового, строчка справді виглядає як зігзаг із рівними стібками заданої форми.

Шов зігзаг можна прокласти по-різному:

- уздовж шва на деякій відстані від нього, а потім припуск підрізати до строчки, уважно стежачи, щоб її нитки не були пошкоджені ножицями. Такий варіант більш придатний для легких і середніх тканин;

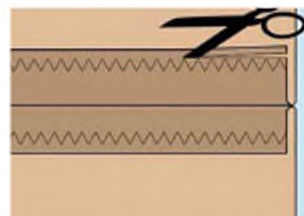
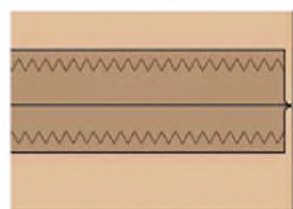
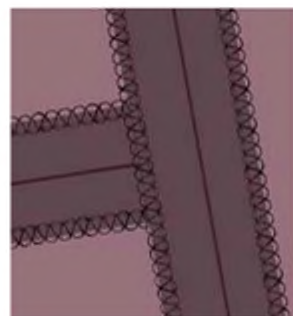

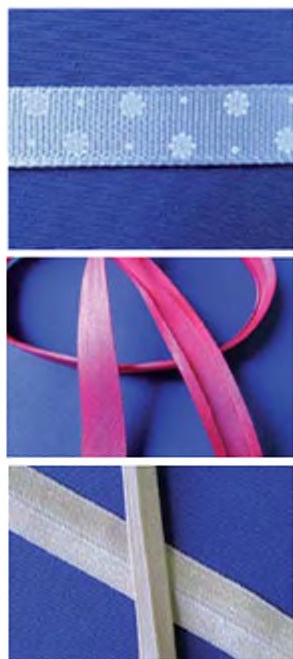

Види тасьми для окантування зрізів

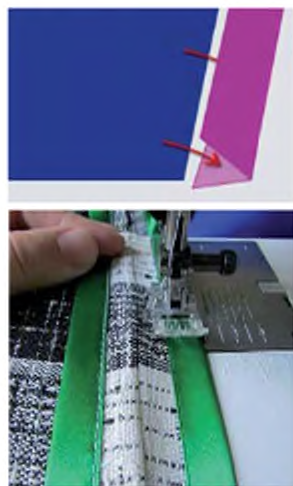

Обробка зрізів окантуванням

- через край припуску. Цей спосіб підійде для щільних, важких матеріалів; строчкою зигзаг можна виконати і шов «упідгин» із відкритим зрізом.

Зигзагоподібною строчкою можна не тільки обробити зрізи, а й виконувати шви; наприклад, виставивши довжину стібка шва зигзаг 1,5–2 мм, а ширину строчки 0,7 мм, можна з'єднувати зрізи деталей крою з трикотажних полотен; а якщо виставити довжину стібка на 4–5 мм, а ширину строчки залишити на тих же значеннях, то такою еластичною строчкою можна одночасно і шов виконати, і обробити зрізи трикотажних матеріалів.

Окантуванням обробляють:

- зрізи спідниці з товстих, сипучих, ворсистих тканин без підкладки, наприклад, з вельвету, твіду, деніму, габардину, оксамиту, щільних вовняних тканин;
- коли низ виробу настільки фігурний, що з лицьового боку видно всі пугроці (припуски) виворітного; ніякий інший вид обробки зрізів не підходить;
- для декору; з виворітного боку окантовані зрізи готового швейного виробу виглядають ефектно, охайно, до того ж окантовкою зрізи надійно захищені від осипання. Найшвидше окантувати зрізи можна за допомогою придбаних у спеціалізованих магазинах і повністю готових до застосування тасьмою, стрічкою, кантом, косою бейкою. Вони бувають найрізноманітніших кольорів і форм, але обов'язково тонкі, рівні, з прямими краями.

Спершу необхідно зафіксувати праскою згин точно по середині деталі, що визначена для окантування, прикріпити зріз між шарами окантувального матеріалу й настрочити прямою або зигзагоподібною строчкою, попередньо приметавши до зрізу.

Щоб виготовити кант самостійно, потрібно викроїти смужку тканини, шириною 1,5 см із трикотажних матеріалів по поперечній нитці або з тканини по косій, під кутом 45°.

Зрізи можна не обробляти, якщо їхній край припадає на пруг тканини. Але оскільки він щільний і може



затягувати шов, його край потрібно розсікти ножицями на глибину 0,5–0,7 см, через кожні 7–10 см.

Обробка бічних зрізів спідниці

Після приміряння спідниці берись до обробки окремих деталей, дотримуйся таких вимог.

1. Перед зшиванням швів на швейній машині перевір, чи не залишилося у виробі булавок, видали копіювальні стібки (видаляти їх після виконання машинної строчки важче).
2. Зшивай, відступаючи від зметувальних стібків на 0,1–0,2 см у бік зрізу шва. Після зшивання видали зметувальні стібки, оскільки вони заважатимуть під час волого-теплової обробки (розпрасування швів), можуть залишити сліди на тканині після припрасування.
3. Переднє та заднє полотнища прямої та конічної спідниць або їх частини, клини клинкової спідниці з'єднують зшивними швами в запрасування чи в розпрасування, залежно від товщини тканини. Вшиваючи застібку-блискавку, зручніше шов обробляти в розпрасування. Полотнища спідниці складають лицьовими боками, сколюють і зметують по намічених лініях, суміщаючи лінії талії і стегон. Строчку зшивання лівого бічного шва прокладають від лінії низу до лінії талії, а правого бічного шва – у зворотному напрямку. Під час зшивання переднє полотнище завжди повинно лежати зверху. Строчку зшивання лівого бічного шва починають не від лінії талії, а відступивши від неї на довжину застібки. На початку і в кінці строчки виконують закріпку шва.



Практична робота

З'ЄДНАННЯ І ОБРОБКА БІЧНИХ ЗРІЗІВ

Матеріали та інструменти: швейна машина, голки, нитки, шпильки, ножиці, спідниця, праска, прасувальна дошка.

Послідовність виконання роботи

1. Організуй своє робоче місце.
2. Розглянь способи обробки дрібних деталей виробу і за бажанням розмісти їх на виробі (застосуй на практиці).
3. Виконай обробку бічних зрізів у технологічній послідовності:
 - склади деталі полотниць спідниці лицьовим боком усередину, урівнюючи зрізи, та сколи булавками;

- зметай деталі полотниць спідниці по намічених лініях.
 - зший бічні зрізи від верхнього зрізу вниз. По лівому краю залиш 14–16 см на застібку. Видали пилки зметування. Припрасуй шви.
 - оброби зрізи припусків відповідно до обраного способу.
 - розпрасуй або запрасуй зшивні шви.
4. Проведи оцінювання власної роботи.
 5. Прибери робоче місце.
 6. Роботу виконуй, дотримуючись правил безпечної праці.



Запитання та завдання для повторення

1. Коли слід прибрати копіювальні та зметувальні стібки, обробляючи бічні шви?
2. Навіщо після зшивання деталей спідниці зрізи шва потрібно обробляти?
3. В якій послідовності обробляють бічні зрізи спідниці?
4. Яких правил безпечної праці слід дотримуватись у процесі ВТО спідниці?



Творче завдання

Користуючись інформаційними джерелами, підбери моделі поясного виробу для різних вікових груп. Добери тканини для виготовлення виробів. Обери види кишень, враховуючи моделі спідниць та особливості матеріалів (*Застосуй на практиці*). Обґрунтуй свій вибір. Зроби власну презентацію.

ЗАСТОСУЙ НА ПРАКТИЦІ

Кишені

Кишені виконують функціональну і декоративну роль. Кишені бувають зовнішні (їх розташовують тільки з лицьового боку виробів) і внутрішні (виконані на підкладці або в шві). За розташуванням і способами обробки кишені бувають чотирьох видів: 1) накладні; 2) прорізні; 3) кишені в швах, складках і фасонних лініях; 4) кишені з відрізним бочком.

Кишені роблять прихованими, об'ємними, прикрашають оздоблювальними рядками, найрізноманітнішими декоративними елементами, як наприклад – клапанами, листочками, складочками, рюшами та ін.



Проста накладна кишеня. Обидва куточки верхнього краю простої накладної кишені найчастіше прямі. А от нижній край буває яким завгодно: із прямими кутами (1), із заокругленими кутами (2), із загостреними кутами (3), із заокругленим (дуга) нижнім краєм (4), зі зрізаними кутами (5), овальним (6). Роблять кишені і з прямими кутами по нижньому краю та скошеними по верхньому (7) і кишені «кенгуру» (8).

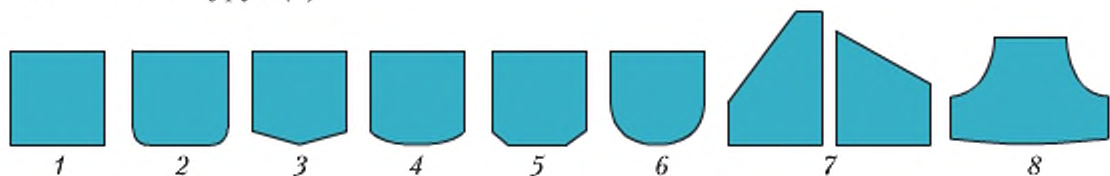

Види форми кишень

Верхній край простої накладної кишені може бути оброблений суцільнокроєним відворотом, окремою деталлю – відворот (з основної або оздоблювальної тканини на лицьовий або на виворітний бік), бейкою, обшивкою.

Деталь накладної кишені розкроюють з основної або оздоблювальної тканини, але завжди підбирають під малюнок основної деталі.

Накладна кишеня викроюється з припусками на шви по всіх зрізах. Якщо вздовж входу в кишеню дати ширший припуск, то це буде суцільнокроєна обшивка, на яку приклеюють прокладку з флізеліну. Слід обметати всі зрізи кишені. Припуск суцільнокроєної обшивки вздовж входу в кишеню заметати на виворітну сторону, швом упідгин із відкритим або закритим зрізом. Край припрасувати, за необхідності відстрочити. Потім заметати на виворітну сторону припуски по інших краях кишені. Припрасувати (1). Припуски на кишенях із заокругленими куточками легко запрашувати на виворітну сторону таким чином: на ділянках заокруглення прокласти машинну строчку близько до краю тканини довгими стібками. З міцного тонкого картону по формі кишені виріж шаблон на виворітну сторону кишені, сумістивши лінії швів. Натягни нижні нитки строчок, при цьому припуски повинні обтягнути шаблон плоско. Рівномірно розподіли зборки на ділянках

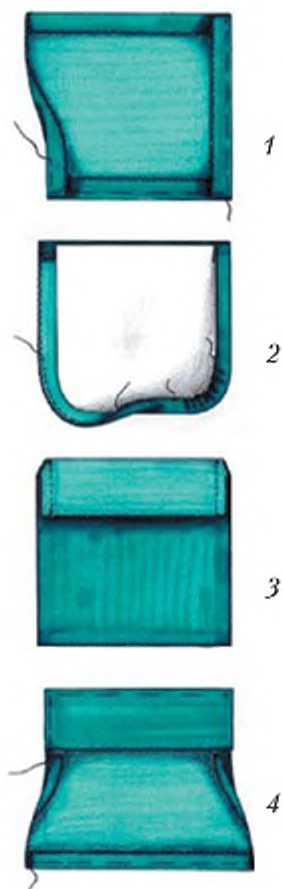

Виготовлення накладної кишені

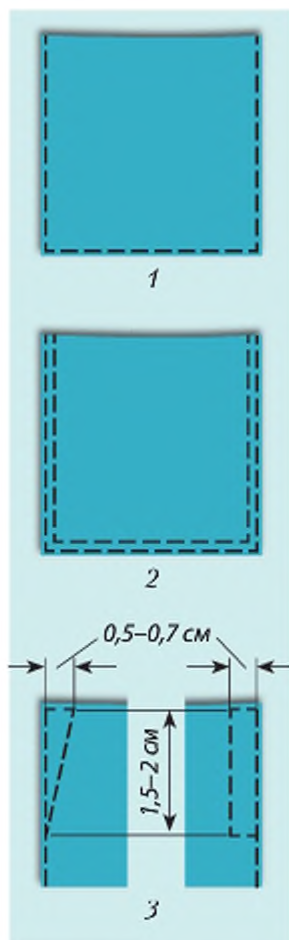

Прикріплення кишені до виробу

Приклади моделей накладних кишень



заокруглень. Припрасуй (2). Якщо вздовж входу в кишеню передбачена цільнокроєна обшивка, то потрібно обшивку відвернути на лицьовий бік. Бокові краї обшивки настрочити на кишеню. Припуски швів на кутках зріж навкоси (3). Обшивку виверни на виворітний бік, краї приметай і заметай на виворітний бік припуск вздовж інших країв кишені. Припрасуй (4). Оброблену, підготовлену для пришивання до виробу кишеню накладає на основну деталь. Усі сторони й виступи кишені вирівняй до точного суміщення з позначеним на основній деталі місцем. Сколи з основною деталлю шпильками або приметай до неї тимчасовими ручними стібками.

Накладну кишеню нашивають на виріб зшивною строчкою швейної машини або вручну.

Накладну кишеню можна настрочити одним рядком – звичайною або оздоблювальною строчкою в край чи на деякій відстані (1). Чим товща й щільніша тканина, тим ширша ця відстань.

Накладну кишеню можна прикріпити до виробу двома строчками, одна в край, а інша на відстані від неї. Вони теж можуть бути звичайними зшивними чи оздоблювальними (2).

Верхні куточки всіх накладних кишень завжди закріплюють закріпками у вигляді вистроченого трикутника або прямокутника (3).

Закріпити край кишені можна: закріпкою (спеціальною строчкою швейної машини) (1) і відрізком зигзагоподібної строчки (2). Ширину такої строчки виставляють на поділці 1,5–2 см, а довжину стібків 0,5–0,6 см.



Подібні закріпки можна розташувати на краю кишені вертикально або горизонтально. Закріпки виконують по горизонталі довжиною 0,5–0,7 см, по вертикалі – до 1 см (3).

Кишеня в шві. Це найпростіший в обробці вид кишені. Вхід у кишеню на викрійці розмічений поперечними мітками.

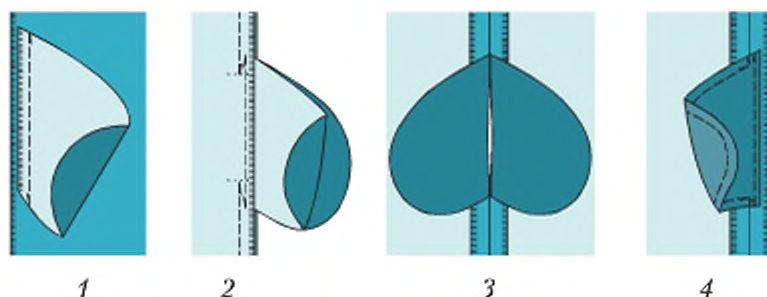

Виготовлення кишені в шві

Для мішківини кишені виготовляється окрема викрійка. Мішківину викроюють із двох деталей з припусками на шви по всіх зрізах. Обметай зрізи вздовж швів пришивання. Мішківину приколи до переднього й заднього полотнищ спідниці, вздовж лінії входу в кишеню лицем до лица, сумістивши лінії швів, і пришити кожен мішківину до припуску на шов близько до лінії шва. У кінці і на початку кожного шва виконати по закріпці (1). Мішківину запрасуй поверх шва пришивання. Виконай шов вище й нижче входу в кишеню. Для цього сколи переднє й заднє полотнища лицьовими боками, сумістивши лінії швів і мітки входу в кишеню. У кінці й на початку кожного шва виконай по закріпці (2). Припуски шва розпрасуй, мішківину кишені вздовж країв входу в кишеню запрасуй на виворітний бік (3). За бажанням передній край входу в кишеню можна відстрочити. Потім обидві мішківини запрасуй наперед, зметай і зший зрізи (4). Мішківини обметай разом.

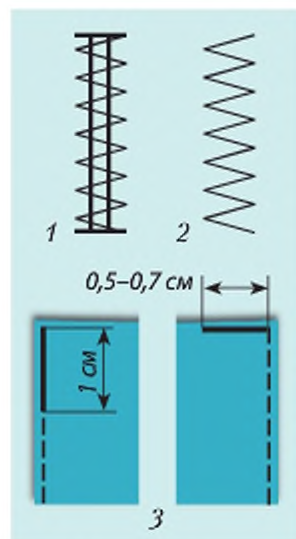

Закріплення краю кишені



Приклади моделей кишень у шві

Аплікація

Аплікація – це пришитий до виробу мотив з іншої тканини. За допомогою аплікації можна не тільки ефектно прикрасити різні речі, а й майстерно приховувати дефекти матеріалу. Мотиви для аплікацій можна купити в магазині, придумати самостійно й вирізати візерунок із тканини.

Як зробити мотив. Крім ручних стібків для пришивання аплікації, які ти вивчала в 5-му класі, можна застосувати швейну машину. Для цього потрібно намалювати мотив на виворітному боці тканини в дзеркальному відображенні. По контуру мотиву проклади строчку. Або намалюй мотив на папері та переведи його контур і внутрішні деталі одразу на лицьовий бік самозникаючим маркером чи змилком. Окремо нанеси контур аплікації на тканину для аплікації.

Як пристрочити аплікацію. Щоб тканина аплікації не осипалася, з виворітного боку припрасуй до неї прокладку флізелін. Тканину аплікації наметай до виробу з лицьового боку на заздалегідь розмічене місце. Проклади по контуру мотиву дрібну зигзагоподібну строчку. З лицьового боку зріж тканину аплікації випутул до зигзагоподібної строчки. Потім край мотиву ще раз відстрочи щільною зигзагоподібною строчкою. Якщо ти хочеш, щоб край мотиву виглядав об'ємніше, пропусти нитку крізь оздоблювальну строчку. Внутрішні й зовнішні куточки відстрочують, звужуючи строчку до половини ширини, а потім, повернувши тканину з аплікацією, розширюють строчку до початкової ширини. Заокруглені краї відстрочують, часто зупиняючись у положенні голки на зовнішньому краю строчки і повертаючи тканину з аплікацією. Так утворюється рівна строчка без пустот. Важливо: якщо кілька мотивів нашивають один на одного, то почати потрібно з нижнього.



Виготовлення аплікації

Аплікації з прозорих тканин. Витончені прозорі аплікації роблять з тюлю або інших прозорих тканин. Для аплікації з тюлю намалюй мотив на лицьовому боці виробу, а тюль наметай виворітним боком. Контур мотиву відстрочи з лицьового боку щільною зигзагоподібною строчкою, проклавши нитку по краю мотиву, щоб створити об'єм. Тканину всередині мотиву виріж близько до зигзагоподібною строчки. При цьому не проріж тюль.



Аплікація з мережива. Її робити зовсім просто. Мотив, вирізаний із мереживного полотна, настрочи на тканину з лицьового боку щільною зигзагоподібною строчкою. Тканину під мотивом підріж близько до строчки.

Аплікація, оброблена флізеліном. З'єднай тканину для аплікації лицьовим боком до клейового боку флізеліну. Прострочи по контуру аплікації. Зріж припуски на 0,3–0,5 см до строчки. У місцях заокруглення зроби надсічки та зріж кути. На флізеліні зроби надріз, через який виверни аплікацію на лицьовий бік. Виправ кути та заокруглення. Прикріпи аплікацію до виробу за допомогою праски. Проклади по краю аплікації оздоблювальну строчку.



Аплікація із прозорих тканин

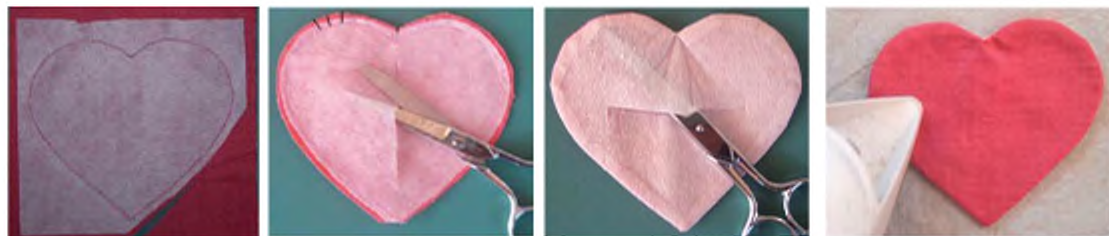

Аплікація, оброблена флізеліном



Приклади аплікацій

§11. Обробка застібки

Пригадай...

- Як правильно обробити виточки після першої примірки?
- Чому, зшиваючи виточки, строчку потрібно плавно зводити нанівець?
- Як обробити зрізи?

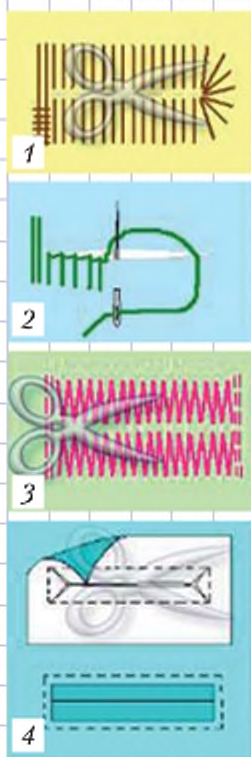

Види обробки петель

Щоб надійно, непомітно і зручно розмістити застібку на спідниці, спочатку ознайомся з основними видами застібок – це гачки, гудзики і застібки-блискавки.

Виготовлення застібки на петлях і гудзиках

Петлі. Петлі бувають прорізні та навісні. Ми розглянемо виконання прорізних петель, які найчастіше використовують у спідницях.



ПРАВИЛА ВИГОТОВЛЕННЯ ПЕТЕЛЬ

1. Щоб визначити правильну довжину петель, вимірй діаметр гудзика і додай 3 мм.
2. Перш ніж приступити до самого виробу, потренуйся робити петлі на клаптику тканини.
3. Обробляючи прорізні петлі, будь уважна, не витягай тканину, щоб петлі не розтягнулися і не зіпсували вигляд виробу.

Перед пробиванням петель їх необхідно правильно розмістити на виробі, відстань між ними має бути однаковою. На малюнку ти бачиш чотири види обробки петель, простих у виконанні. Горизонтальні прорізні петлі, зображені на малюнках 1 і 2, можна виконувати вручну. Петля має закріпку з одного кінця, а з другого кінця, розташованого ближче до краю виробу, стібки петельного шва виконані віялом. Якщо необхідно виконати таку ж петлю, але вертикальну, то з обох кінців петлі роблять закріпки, без «віяла». Тканина між стібками не повинна проглядатися, стібки роби щільно, якомога ближче один до одного. А ширина стібків залежить від тканини й фасону твоєї спідниці. Відповідно,



на шовку петлі мініатюрніші, а на цупкій тканині – більші. Ці правила стосуються всіх видів петель. На малюнку 3 зображена петля, виконана на швейній машині, яка має функції «зигзаг» або «виметування петель». На кінцях петлі ставляться закріпки. Робити прорізи треба дуже охайно, щоб не пошкодити нитки.

Прорізна петля в рамку із тканини (рис. 4) так само дуже проста у виконанні. Виріж із тканини латочку по прямій або по косій, шириною 5 см і довжиною на 3 см більшу петлі. Потім наклади її лицьовим боком на лицьовий бік виробу і наміть середину майбутньої петлі. Проклади машинну строчку на відстані 3 мм по обидва боки від намітки і впоперек кінців. Проріж між двома рядками, не доходячи до крайніх рядків 6 мм, потім зроби надсічки до кутів по діагоналі. Прорізати потрібно відразу тканину латки і тканину виробу. Обережно витягни кінці латки на виворітний бік, розправ і надай потрібної форми. Потім відстрочи по периметру петельки й відпрасуй. Гудзики пришивай уже до готового виробу.

Гачки й петлі. Гачки з петлями використовують там, де потрібно закріпити застібку щільно, але непомітно з лицьового боку виробу. Застібка виконується на двічі складеній та укріпленій прокладкою флізелін тканині. Гачки та петлі бувають різних розмірів, чорні і нікельовані. Петлі для гачків бувають прямі плоскі для застібки з напуском і круглі для з'єднання країв застібки у стик. Для з'єднання внапуск гачок пришивають зі зворотного боку верхнього краю застібки, а плоска петля – з лицьового боку нижнього краю застібки (1). Для з'єднання в стик гачки та петлі пришивають зі зворотного боку виробу, при цьому кінець гачка – майже на краю застібки, а петлю – з невеликим виступом за край. Гачки й петлі пришивають частими обметувальними або петельними стібками, при цьому проколи голки не повинні виступати на лицьовий бік (2).

Кнопки. Бувають різних розмірів, металеві або пластмасові. На застебнутих краях застібки таких кнопок ззовні не видно. Застібка на кнопках також виконується на складеній удвоє та укріпленій прокладкою флізелін тканині. На зворотному боці верхнього краю застібки розміть місце пришивання кнопки. Приший верхню частину кнопки обметувальними стібками. Потім познач місце пришивання нижньої частини кнопки. Для цього натри крейдою



2

Застібки на петлях



Застібка на кнопках

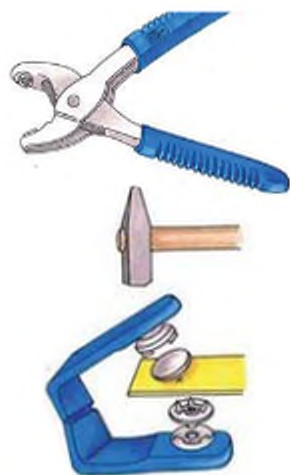

Лещата та молоток
для пробивання ґнопок

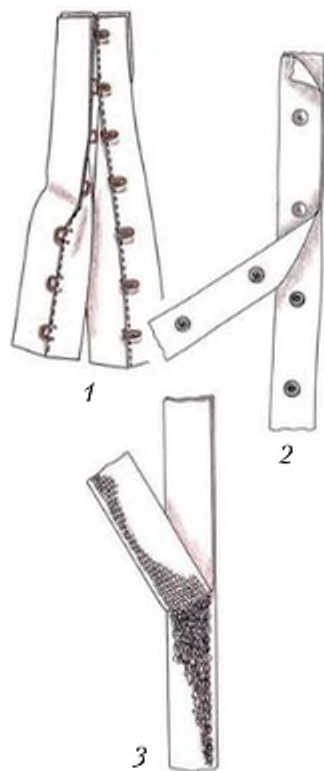

Тасьма для застібки

стрижень верхньої частини ґнопки і натисни ним на нижній край застібки. Якщо точку від крейди не видно, то проколи стрижень булавкою та вколи її в нижній край застібки.

Якщо ти не хочеш обметувати петлі та пришивати гачки й гудзики, використай пробивні ґнопки різних кольорів і розмірів. Ці ґнопки пробивають за допомогою молотка або спеціальних лещат.

Тасьма для застібки. Існує три види такої тасьми: для застібки в стик – тасьма з гачками й петлями (1), для застібки внапуск – тасьма з ґнопками (2) та контактна стрічка велкро (3). Усі вони складаються з двох частин. Тасьма з гачками й петлями пришивається з виворітного боку виробу так, щоб гачки закривалися краєм тканини. Петлі можуть трохи виступати за край і повинні точно стикуватися з гачками.

Тасьма з ґнопками: верхню частину ґнопок приший на виворітний бік верхнього краю застібки, тасьму з нижніми частинами ґнопок – на лицьовий бік нижнього краю застібки. Необхідно слідкувати, щоб частини ґнопок опинилися одна проти одної.

Контактна стрічка велкро: частину тасьми з поверхнею, яка зчіплює, приший на лицьовий бік нижнього краю застібки. Частину тасьми, що має ворсисту поверхню, приший на зворотний бік верхнього краю застібки.

Застібка-блискавка

Найпоширеніший та найзручніший вид застібки – застібка-блискавка.

Прихована з двох боків застібка-блискавка

Цей спосіб вшивання найбільш простий і уживаний. Послідовність виготовлення така.

1. Краї розрізу змикаються над серединою застібки-блискавки. Щоб краї розрізу були охайними, спочатку зметай розріз як шов або краще зший на машинці довгими стібками (2, 3). Припуски шва розпрасуй і



шов розпори. Блискавку приколи і приметай під краї розрізу так, щоб згини тканини зійшлися і зубців застібки не було видно (4).

2. На машинку встанови односторонню лапку. Розкрий блискавку і, почавши з верхнього лівого краю розрізу, проклади строчку на відстані 5–7 мм від згину, не доходячи 5 см до кінця застібки. Голку залиш у тканині (5).
3. Підніми лапку швейної машини і закрій застібку. Опустити лапку й виконай шов, не доходячи 5 мм до останніх зубців, голку залиш у тканині (5).
4. Поверни тканину і проклади поперечну строчку і, знову залишивши голку в тканині, поверни та прострочи другу половину застібки-блискавки на довжину близько 5 см. Закрий застібку та виконай шов до кінця вгору (5).

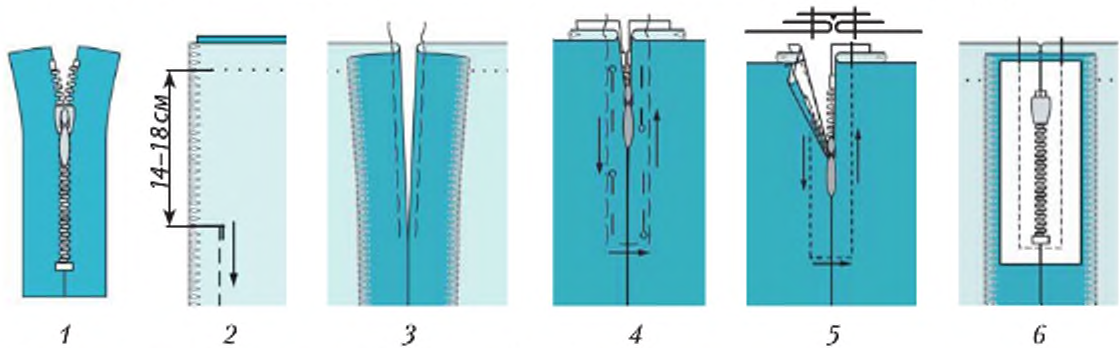

Вшивання прихованої з двох боків застібки-блискавки

Застібка-блискавка, закрита з одного краю

1. Припуск одного краю розрізу (при застібці з боку – переднього, при застібці ззаду – лівого) заметай усе-редину. Припрасуй.
2. На 2 см нижче розрізу зроби надсічку припуску другого краю, майже до лінії шва.
3. Блискавку лицьовим боком приметай до цього припуску так, щоб зубчики лежали по наміченій лінії шва.
4. Спеціальною лапкою приший тасьму застібки, яка приметана до припуску, поряд із зубчиками.
5. Тасьму застібки і припуск вздовж лінії шва запрасуй на виворітну сторону.
6. Розріз сколи так, щоб припрасований край збігся з розміщеною лінією шва. Цей край приметай до тасьми застібки-блискавки.
7. Розкрий застібку і приший на однакову ширину, не доходячи до кінця розрізу 5 см. Застібку знову закрій і закінчи строчку.
8. У кінці розрізу проклади поперечну або навскісну строчку.

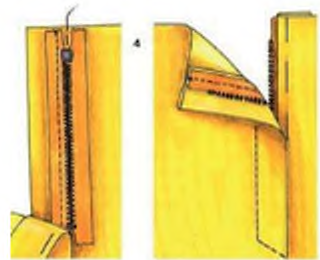

Потайна застібка-блискавка

Ця застібка непомітна, без видимих швів пришивання на лицьовій стороні. Застібка повинна бути на 2 см довша за розріз. Для її пришивання застосовують спеціальну лапку; вшивають застібку до обробки бічних зрізів, тобто при повністю відкритому шві.

1. Відкрий потайну блискавку і притисни спіраль нігтем великого пальця так, щоб можна було побачити лінію шва між тасьмою і спіраллю (1).
2. Відкриту застібку-блискавку наклади зовнішньою стороною на лицьовий бік виробу вздовж одного краю розрізу. Щоб застібка була пришита тільки по розміченій лінії шва, треба визначити інтервал між краєм тасьми застібки-блискавки і зрізом тканини: ширина припуску на шов мінус 1 см ширини тасьми = відстані до розрізу тканини. Верхній кінець тасьми застібки-блискавки приколи до тканини булавкою на потрібній відстані (2).
3. Нижній кінець тасьми застібки виступає за нижній край розрізу. Лапку швейної машини встанови над блискавкою так, щоб спіраль розташовувалась під виїмкою лапки справа від голки (3).
4. Застібку-блискавку приший зверху до мітки розрізу. Закрий застібку. Другу тасьму наклади внутрішньою стороною на лицьовий бік тканини вздовж другого краю розрізу і приколи верхній кінець тасьми однією булавкою (4).
5. Застібку-блискавку знову відкрий. Лапку швейної машини установи над застібною так, щоб спіраль розташовувалась під виїмкою лапки зліва від голки (5).
6. Тасьму настроочи від верхнього кінця до мітки розрізу. Закрий застібку-блискавку. Сколи зрізи бічних частин спідниці нижче мітки розрізу для застібки, відвернувши нижній вільний кінець застібки на припуск на шов і зроби шов максимально близько до останніх стібків швів пришивання блискавки (6).

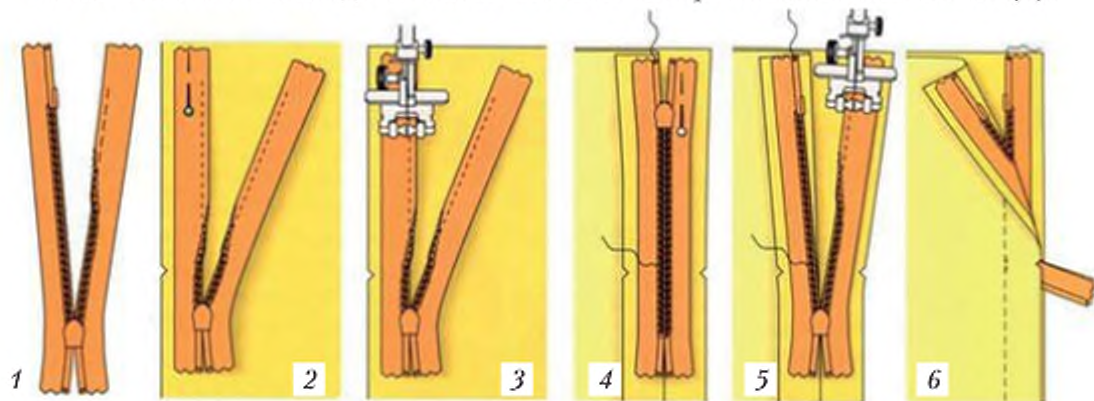

Вшивання потайної застібки-блискавки



Історія застібки-блискавки

Історія винаходу застібки-блискавки є прикладом того, що гарна думка прийшла до різних людей одночасно. У. Л. Дžadсон із Чикаго винайшов замок, який складався із двох металевих ланцюжків, що з'єднувалися одним рухом застібки. «Блискавки» були призначені для застібання штиблетів і черевиків. У 1893 р. на чиказькій виставці «блискавки» зацікавили Кола Льюїса Уолкера, що створив у Пенсильванії компанію з виробництва нових замків. Конструкція Дžadсона мала багато недоліків, головним з яких було занадто легке розстібання замка. В 1902 р. компанія Уолкера випустила вдосконалену модель, що також не мала успіху.

У 1913 р. шведський інженер Гідеон Сундбек зі штату Нью-Джерсі одержав патент на «застібки, що розстібають». Винахід Сундбека – перший замок, що діє на основі зчеплення однакових елементів, розміщених на двох однакових стрічках, – це практично вже «блискавка», відома нам сьогодні. Однак і новий винахід не зацікавив широкий загал.

Уперше в жіночому одязі тасьму-блискавку застосувала в 1930 р. мадам Шапарель, власниця паризького Будинку моди. Коли в 1931 р. її приклад наслідували Будинки моди в Нью-Йорку, замок, нарешті, посів належне місце як найпопулярніше кравецьке пристосування, а Уолкер і Сундбек раптово стали мільйонерами. У чоловічих штанах тасьма-блискавка вперше була використана в 1935 р.



Застібка-блискавка, вшита відкрито

У сучасних моделях спідниць інколи потрібно, щоб було видно всю застібку-блискавку на поверхні. Для цього необхідно обробити сам розріз під застібку. Довжина розрізу відповідає довжині застібки, а ширина – висоті зубців.

1. Лінію середини розрізу перенеси на лицьову сторону тканини зметувальними стібками. Із основної або підкладочної тканини викрій стрічку шириною 5 см і на 3 см довше розрізу. З лицьового боку тканини приколи обшивку на лінію розрізу (1).

Типи блискавок:

- роз'ємна;
- нероз'ємна;
- «напівпотайна»;
- «потайна»;
- «спіраль»;
- «трактор» та ін.

Зубці блискавок бувають пластикові або металеві. Ширина ланки блискавки в закритому стані визначає її тип: тип 5 = 5 мм, тип 8 = 8 мм і т. д.

Як укоротити застібку-блискавку

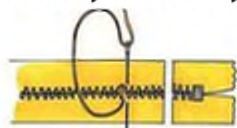

Хоча асортимент блискавок широкий, але не завжди є потрібна довжина. Тому купуй довшу і вкорочуй її. Нероз'ємну застібку-блискавку для спідниці вкорочуй із нижнього краю. Відмір потрібну довжину, блискавку скріпи міцною закріпкою і відріж край на 1,5 см нижче закріпки.

2. З виворітної сторони проклади строчку навколо наміченої лінії. Відстань між строчками дорівнює висоті зубців блискавки плюс близько 2 мм. Проріж тканину між строчками. В кінці розрізу зроби надсічки навскіс у кути (2).
3. Стрічки обшивки заметай на виворітний бік, краї припрасуй. Застібку-блискавку приметай під край розрізу і приший вкрай, використовуючи для цього односторонню лапку швейної машини (3).
4. Якщо для моделі зовнішній шов не передбачений, вший застібку-блискавку так: приколи під край розрізу (4).
5. Зі зворотної сторони приколи тасьму застібки-блискавки до стрічки обшивки і припусків, не проколюючи при цьому лицьового боку тканини (5).
6. З лицьового боку видали булавки. Односторонньою лапкою швейної машини приший припуски по краях розрізу/обшивки до тасьми блискавки (6).

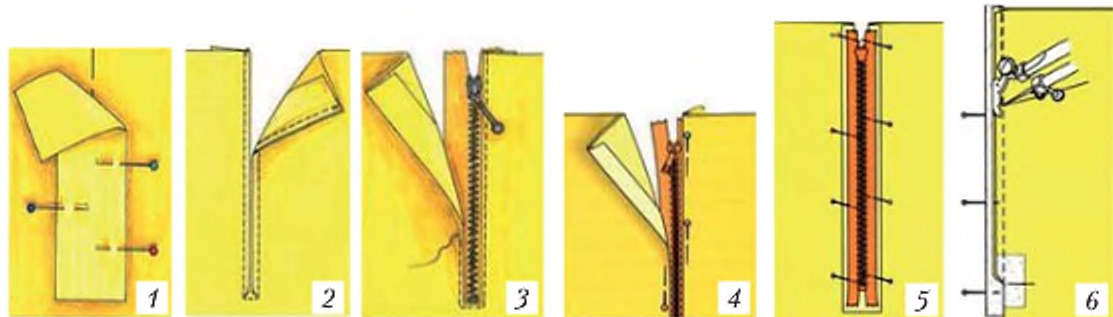

Застібка-блискавка, вшита відкрито



Практична робота

ОБРОБКА ЗАСТІБКИ СПІДНИЦІ ТАСЬМОЮ-БЛИСКАВКОЮ

Матеріали та інструменти: швейна машина, голки, нитки, шпильки, ножиці, спідниця, тасьма-блискавка, праска, прасувальна дошка.

Послідовність виконання роботи

1. Організуй своє робоче місце.



2. Виконай обробку застібки у технологічній послідовності:
 - підший внутрішні краї припуску на застібку потайними швами;
 - припрасуй припуск на застібку з вивороту. Нитки зметування видали;
 - прямими зметувальними стібками, довжиною 0,8–1 см у натягнутому вигляді, приметай блискавку так, щоб згини припусків стикувалися посередині ланок блискавки й закривали її;
 - пристрочи блискавку з лицьового боку. Ширина строчки залежить від ширини ланок і моделі. На кінці застібки строчка проходить перпендикулярно до розрізу або під кутом до нього на відстані 0,5 см від кінця ланок блискавки. Кінці ниток закріпи;
 - перевір якість роботи;
 - припрасуй застібку через вологий пропрасовувач.
3. Проведи оцінювання власної роботи.
4. Прибери робоче місце.
5. Роботу виконуй, дотримуючись правил безпечної праці.



Запитання та завдання для повторення

1. Як дублюють припуски для обробки застібки?
2. По якій стороні обметують зрізи припусків бічних швів?
3. Як розташовують застібку-блискавку відносно бічного шва?
4. Яка ширина шва пришивання застібки-блискавки?
5. Як заправують припуски бічного шва на ділянці застібки?
6. Як розташовується строчка в кінці застібки?
7. Як перевіряють якість виконаної роботи?
8. Як прикладають потайну застібку-блискавку до виробу?
9. Як пришивають застібку-блискавку?
10. Як зшивають бічний шов?
11. Які засоби малої механізації полегшують роботу працівниці в обробці потайної застібки-блискавки?



Творче завдання

Підбери моделі поясного виробу для різної пори року. Добери тканини для виготовлення виробів. Обери вид застібок враховуючи моделі спідниць та вид матеріалів. Обґрунтуй свій вибір. Зроби власну презентацію.

§12. Обробка верхнього зрізу спідниці

Пригадай...

- Які існують способи обробки застібки?
- Поясни послідовність виконання застібки тасьмою-блискавкою.
- На чому тримаються твої поясні вироби?
- Який пояс мають спідниці, які ти носиш?
- З яких матеріалів можна виготовити пояс?

Верхній зріз спідниці може бути оброблений пришивним поясом, підкрійною обшивкою, корсажною тасьмою або швом «упідгин» з еластичною тасьмою.

Обробка верхнього зрізу спідниці пришивним поясом

Деталь пояса викрой із тієї ж тканини, що й інші деталі виробу, розташовуючи його по нитці основи.

Довжину пояса розраховуй за формулою:

$$Дп = (Ст + Пт) \times 2 + Пз + 14 \text{ мм},$$

де Пз – припуск на застібку (для застібки на гудзик – 30 мм), 14 мм – припуск на шви. Припуски на обробку кінців пояса – 7 мм, а на з'єднання пояса зі спідницею – 10 мм. Ширина пояса залежить від моделі й зазвичай становить 2–4 см. Для надання поясу більшої жорсткості та зменшення розтягу його з'єднують із прокладкою зі щільної тканини. Останнім часом використовують клейові прокладкові матеріали або клейову стрічку.



З'єднання деталей із тканини з клейовим прокладковим матеріалом називають **дублюванням**.

Послідовність дублювання деталей виробу:

- 1) оберни клейовий прокладковий матеріал: клейову стрічку (а) або клейовий прокладковий матеріал, з якого викройш прокладку (б).
- 2) на прасувальну дошку поклади деталь лицьовим боком вниз;
- 3) на виворітну сторону деталі наклади прокладку з клейовим покриттям (клейовою поверхнею вниз) (в);
- 4) припрасуй по прокладковій деталі до повного приклеювання (г).

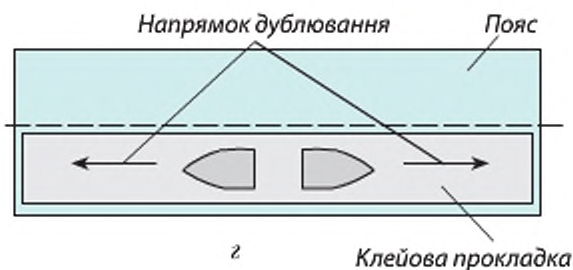
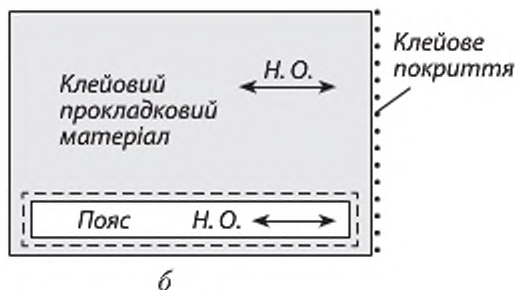
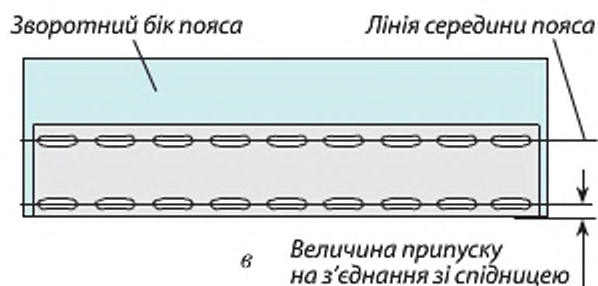
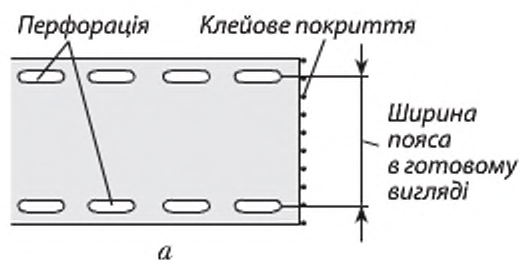

Дублювання деталей виробу



Пам'ятай! Зрізи прокладки не повинні виступати за зрізи основної деталі з метою уникнення приклеювання прокладки до робочої поверхні прасувального стола. Клейова прокладка має заходити в шви з'єднання деталей на 1–2 мм.

Послідовність обробки зрізу спідниці пришивним поясом

1. Викроєну деталь пояса склади вдвоє вздовж лицьовим боком всередину, зрівнюючи зрізи. На внутрішню частину пояса приклей прокладку.
2. Обстрочи кінці пояса, зробивши з одного боку уступ під застібку (а). Ширина шва 5–7 мм. Припуски на обробку швів у кутах зріж, не доходячи до строчки 1 мм, пояс виверни на лицьовий бік, шви та кути виправ, виметай і припрасуй (б).
3. Для правильного розташування пояса на виробі на його виворітному боці постав контрольні точки в місцях розташування виточок, середини полотнищ і правого бічного шва.
4. Оброблений пояс наклади внутрішньою стороною на лицьовий бік спідниці, урівнюючи зрізи та суміщаючи мітки на поясі з відповідними конструктивними лініями на спідниці, і приметай (в).
5. У шов пришивання пояса на переднє полотнище, не доходячи 2 см до бічних швів, вклади вішаки зі шматочків тасьми. Довжина вішаків у готовому вигляді 6–12 см (див. Застосуй на практиці).

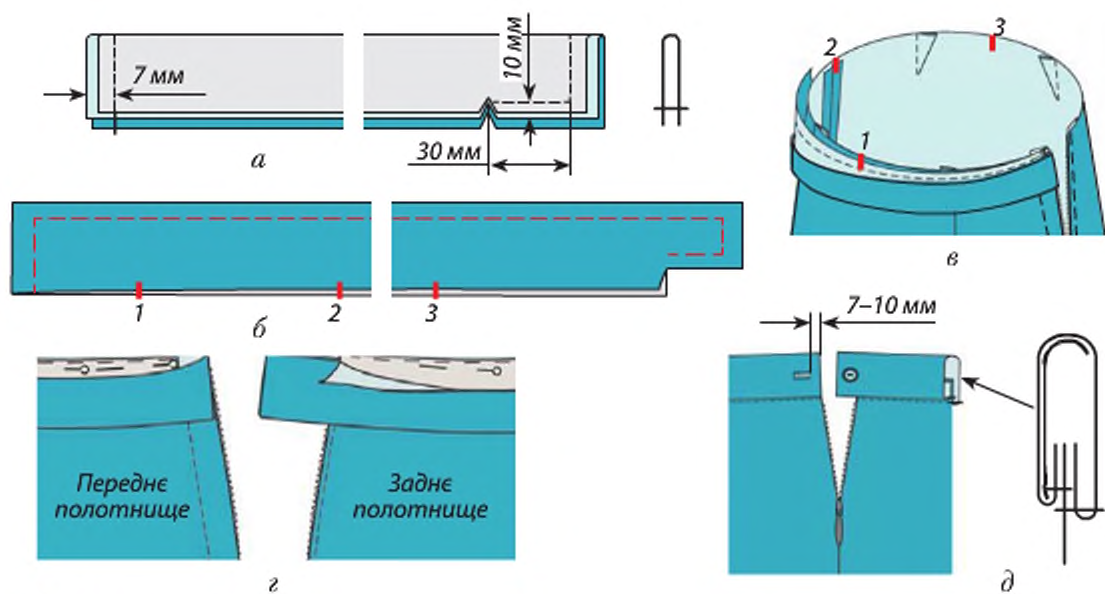

Обробка верхнього зрізу спідниці пришивним поясом

Порада! У виробах із товстих тканин внутрішній зріз пояса не підвертай, а обметуй, наклади на шов пришивання, приколи та приметай. Пояс відстрочи з лицьового боку в шов пришивання, прихопивши внутрішню половинку пояса.

6. Перевір якість зметування. У процесі виконання застібки в бічному шві кінець пояса з уступом повинен виступати за край застібки заднього полотнища на 30 мм, а рівний кінець пояса має суміщатися з краєм застібки переднього полотнища (з). Коли застібка-блискавка застебнута, кінці пояса мають опинитися на одному рівні.
7. Строчку пришивання проклади зі сторони пояса по зметувальних стібках, видали всі стібки тимчасового призначення, а шов заправуй у бік пояса.
8. Вільний зріз пояса підігни та заметай на виворітний бік на 8 мм. Потім зметай вільний край пояса на виворітний бік, розташовуючи підігнутий край пояса нижче шва пришивання на 1–2 мм.
9. Приший приметаний край пояса на лицьовому боці, прокладаючи строчку в шов пришивання (д). Видали наметувальні стібки та приправуй пояс зі зворотного боку.
10. На лівому боці пояса поміть петлю, розташуй її вздовж пояса на відстані 7–10 мм від краю. Довжина петлі має бути на 2 мм більша діаметра гудзика. Петлю обметай вручну або на машинці із зигзагоподібною строчкою (д). Приший гудзик (див. §14).



Обробка верхнього зрізу спідниці поясом із бічними кулісами для еластичної стрічки

Для еластичного пояса викрійки переднього та заднього полотниць спідниці необхідно збільшити по лінії талії на 1–1,5 см, зводячи прибавку нанівець на лінії стегон. Це дасть додаткову прибавку по ширині спідниці в 4–6 см. Пояс збільш на відповідну величину, вимірявши сантиметровою стрічкою верхній зріз спідниці й додавши 50 мм.

1. По верхньому зрізу спідниці в обидва боки від бічного шва відклади по 5 см і розміть початок куліси для еластичної стрічки. Мітки перенеси на пояс (для цього приколи пояс до верхнього зрізу).
2. Відколовши пояс, припрасуй до пояса прокладку, залишаючи вільні місця для куліс.
3. Приметай та приший пояс до верхнього зрізу спідниці лицем до лица, так, щоб пояс виступав за краї застібки (на передньому полотнищі – на 1 см; на задньому – на 4 см).
4. Пояс відверни вверх, припуски шва запрасуй на пояс.
5. Припуски по другому поздовжньому зрізу пояса запрасуй на виворітний бік (а).
6. Оброби короткі зрізи пояса, як це зазначено в обробці пришивного пояса.
7. Пояс сложи по довжині навпіл. Внутрішню половину пояса приколи до шва пришивання. На кожній ділянці для куліси (по 5 см в обидві сторони від бічного шва) з лицьового боку спідниці проклади строчку в шов пришивання пояса, прихопивши внутрішню половину пояса (б).
8. Якщо куліса призначена для декількох вузьких еластичних стрічок, відстрочи пояс на ділянках для куліс декілька разів відповідно.
9. У куліси всили еластичні стрічки та приший один кінець кожної стрічки.
10. Інші кінці стрічок спочатку закріпи англійськими булавками. Зроби примірку і вже після неї приший ці кінці (в).



а



б



в

Обробка верхнього зрізу спідниці поясом із бічними кулісами для еластичної стрічки

11. Пояс відстрочи між кулісами для еластичної стрічки в шов пришивання пояса, прихопивши внутрішню половину пояса.

Обробка верхнього зрізу спідниці поясом із кулісою для еластичної стрічки

У спідниць без застібки пояс має кулісу для еластичної стрічки. Він не укріплюється прокладкою і може бути *цільнокроєним* або *пришивним*. Якщо в кулісу всилається лише одна еластична стрічка, то пояс у готовому вигляді повинен бути приблизно на 2 мм ширший від стрічки. Коли пояс ширший, еластична стрічка буде перекручуватись. Якщо в кулісу всилоють декілька еластичних стрічок, пояс потрібно відстрочити відповідну кількість разів. На кожен еластичну стрічку до ширини пояса додають приблизно по 2 мм.



a



б

Цільнокроєний пояс для еластичної стрічки

Послідовність обробки цільнокроєного пояса для еластичної стрічки

1. Ширина спідниці по верхньому зрізу повинна дорівнювати обхвату стегон плюс 5 см на вільний рух.
2. Верхній зріз заметай по лінії згину на виворітну сторону і припрасуй.
3. Якщо тканина тонка, то припуски на шов підгорни, якщо товста – обметай і приколи.
4. З лицьового боку тканини відстрочи край пояса для куліси на ширину еластичної стрічки плюс 2 мм.
5. Щоб всилити еластичну стрічку, розпори невелику ділянку в шві на виворітному боці. Щоб край еластичної стрічки не проскочив у кулісу, закріпи його булавкою (*a*).
6. Кінці стрічки зший (*б*).
7. Відкриту ділянку шва заший.

Послідовність обробки пришивного пояса для еластичної стрічки

1. Підготуй смугу тканини, довжина якої дорівнює обхвату стегон плюс 5 см на вільний рух.
2. Якщо верхній зріз спідниці, до якого пришивається пояс, виявиться довший від пояса, призбери його або заклади складки. Ширина пояса залежить від ширини еластичної стрічки.



3. Зшийте короткі зрізи пояса, припуски шва розпрасуйте.
4. Один зріз пояса пришийте до верхнього зрізу спідниці лицем до лица.
5. Пояс відгорни вгору, припуски шва заправте на пояс.
6. Припуск на шов по другому зрізу пояса заправте на виворітний бік.
7. Пояс складіть по довжині навпіл виворітним боком всередину і приколіть внутрішній край пояса до шва пришивання.
8. З лицьового боку прокладіть строчку в шов пришивання пояса, прихопивши внутрішню половину пояса.
9. У кулісу всіли еластичну стрічку, так як для цільнокроєного пояса.



Пришивний пояс для еластичної стрічки

Обробка верхнього зрізу спідниці обшивкою

Щоб обшивка мала бездоганний вигляд, верхній зріз спідниці та обшивки укріплюють прокладкою до зшивання виточок, бічних зрізів та обробки застібки.

Послідовність виготовлення лекала обшивки:

- на передньому й задньому полотнищах викрійки спідниці наміть лінії відрізу на відстані 5 см від верхнього зрізу (а).
 - розріж по намічених лініях (б).
 - з'єднай у стик по лініях виточки (в).
- Викрій з тканини:
- одну передню обшивку, приклавши до згину тканини лінію середини переднього полотнища і додавши припуски на обробку верхнього і бічних зрізів по 1 см;
 - дві задні обшивки, з припуском на обробку верхнього та бічних зрізів, а також припуски на обробку застібки по 1 см.

Послідовність обробки верхнього зрізу обшивкою

1. Для верхнього зрізу спідниці викрійте прокладку по нитці основи, для обшивок – по нитці утку.

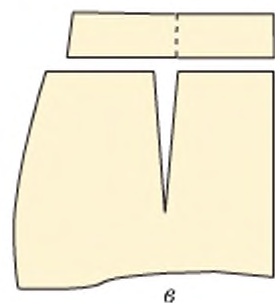
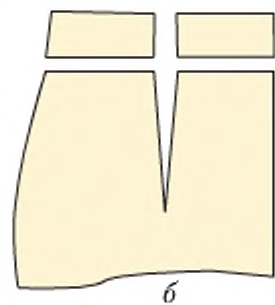
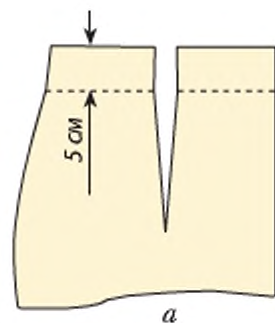

Виготовлення лекала обшивки



a



б



в

Обробка верхнього зрізу спідниці обшивкою



a



б



в

Обробка верхнього зрізу спідниці еластичним поясом

2. Прокладку припрасуй до відповідних деталей із виворітного боку.
3. На спідниці зший виточки і шви.
4. Шви відпрасуй.
5. Приший застібку-блискавку.
6. Виконай шви на обшивці, залишивши відкритими краї застібки.
7. Нижній зріз обшивки обметай.
8. Обшивку приметай до верхнього зрізу спідниці лицем до лиця так, щоб припуски по бічних зрізах обшивки виступали за краї застібки на 1 см. Зший (*a*).
9. Припуски шва зріж на 3–5 мм до строчки, запрасуй на обшивку і з лицьового боку наший вкрай (*б*).
10. Обшивку заметай на виворітний бік, край припрасуй.
11. Короткі зрізи обшивки підгорни та приший до тасьми застібки-блискавки.
12. Нижній край обшивки приший вручну до швів і виточок (*в*).

Обробка верхнього зрізу спідниці еластичним поясом

Еластичні пояси бувають різної ширини і з різних матеріалів, які більше або менше розтягуються. Найкраще виміряти довжину пояса по статурі: обгорни еластичний пояс навколо талії, натягни до потрібної довжини й відріж, додавши припуск на шов до 5 см.

Послідовність обробки еластичного пояса

1. Зший короткі зрізи пояса лицем до лиця.
2. Припуски шва розпрасуй і приший до верхнього зрізу пояса.
3. Верхній зріз спідниці обметай.
4. Щоб ширину спідниці розподілити рівномірно, поділи верхній зріз спідниці й пояса на 8 рівних частин і розміть їх булавками (*a*).
5. Пояс приколи до верхнього зрізу спідниці виворітним боком до лицьового боку, чітко сумістивши



мітки-булавки. Шов на поясі сумісти з лінією середини заднього полотнища спідниці.

6. Пояс приший еластичною або zigzagоподібною строчкою, розтягуючи його до ширини спідниці (б).
7. Якщо верхній зріз спідниці набагато довший за пояс, то зріз призбери або заклади складки до довжини, рівної обхвату стегон плюс 5 см.



Які способи обробки поясів підійдуть до спідниць класичного, романтичного та спортивного стилів?



Практична робота

ОБРОБКА ВЕРХНЬОГО ЗРІЗУ СПІДНИЦІ ПРИШИВНИМ ПОЯСОМ

Матеріали та інструменти: швейна машина, робоча скринька, спідниця, пояс, праска, прасувальна дошка.

Послідовність виконання роботи

1. Організуй своє робоче місце.
2. Виконай обробку верхнього зрізу спідниці пришивним поясом у технологічній послідовності:
 - зший кінці пояса швом завширшки 0,5–0,7 см;
 - припуски тканини в різках підріж, залишаючи 0,2 см. Кінці пояса виверни, розпрямивши кути і шви. Пояс припрасуй із внутрішнього боку;
 - зроби крейдою контрольні мітки на поясі для суміщення з виточками, швами, складками;
 - наміть на верхньому зрізі спідниці лінію приметування;
 - нижню частину пояса лицьовим боком наклади на виворіт спідниці й приметай на відстані 0,7–1 см від зрізу, починаючи від краю застібки з боку заднього полотнища. Стеж за суміщенням міток;
 - приший пояс по зметувальній нитці. Строчку закріпи, зметувальну нитку видали й перевір якість роботи;
 - відкритий зріз пояса, підігни усередину на 0,5–0,7 см і заметай, закриваючи шов, яким пришито пояс;
 - настрочи пояс із лицьового боку на відстані 0,1 см від згину заметування. Строчку закріпи, кінці ниток обріж;
 - припрасуй пояс із внутрішнього боку через вологий пропрасовувач, перевір якість.
3. Проведи оцінювання власної роботи.
4. Прибери робоче місце.
5. Роботу виконуй, дотримуючись правил безпечної праці.



Запитання та завдання для повторення

1. Для чого необхідно дублювати пояс?
2. Які для цього використовують матеріали?
3. На що треба звертати увагу, обробляючи пришивний пояс, щоб його кінці при застебнутій блискавці опинялись на одному рівні?
4. Якими способами можна обробити верхній зріз спідниці?
5. Який спосіб обробки пояса обрала ти, чому?



Творче завдання

Підбери моделі поясного виробу. Добери тканини для виготовлення виробів. Обери види обробки верхнього зрізу, враховуючи моделі спідниць та особливості матеріалів. Обґрунтуй свій вибір. Зроби власну презентацію.

ЗАСТОСУЙ НА ПРАКТИЦІ

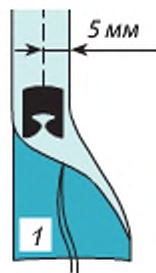

Вішаки. Їх можна зшити з підкладкової тканини, викроєної по косій, або використати готову тасьму.

Вішаки із косої бейки. Косу бейку завширшки 2,5–3 см склади по довжині навпіл лицьовим боком усередину і проклади строчку на відстані приблизно 5 мм від згину. Припуски шва зріж близько до строчки. Для вивертання на одному кінці бейки закріпи нитку. Всили її у велику голку і зав'яжи міцний вузол. Голку вушком вперед протягни через бейку. Отриманий рулик припрасуй. Вивернути косу бейку можна і таким способом: нижню і верхню нитку витягни зі швейної машини настільки, щоб їхні кінці були на 5 см довші від бейки. Розташуй нитки не за голкою, а перед нею – посередині бейки. Потім склади бейку вздовж навпіл, нитки повинні лежати в згині (1). Зший. Припуски шва зріж близько до строчки. Потягни за нитки, вкладені в бейку, і вона вивернеться сама. Рулик припрасуй.

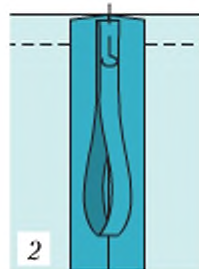

Вішаки для спідниці повинні бути приблизно на 8 см довші подвійної ширини пояса. Вішаки приколюють до верхнього зрізу спідниці зі зворотного боку перед тим, як пришити пояс. У процесі пришивання пояса пришивають і вішаки. Зазвичай пришивають два вішаки. Для цього готові вішаки склади навпіл і приколи їхні кінці до бічних швів (2). Краще зробити 4 вішаки – по одному на відстані 5 см від кожного бічного шва. Якщо довгі вішаки тобі не подобаються, бо виглядають з-під пояса спідниці, приколи по одному вішаку поряд із кожним бічним швом так, щоб кінці вішака були на однаковій відстані від нього (3).

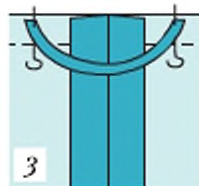



§ 13. Обробка низу виробу

Нижній зріз спідниці обробляють різними способами, залежно від моделі виробу, виду та властивостей тканини.

Низ спідниці вирівняй на фігурі під лінійку. Візьми лінійку, постав її на підлогу, потрібну довжину спідниці відміть шпильками або крейдою.

Після розмітки довжини припуск підгорни на виворітний бік, заметай (зафастригуй), припрасуй і зріж паралельно згину, залишаючи бажану ширину.

Основне правило: 4–5 см – для прямого і 2 см – для закругленого краю виробу, інакше ти не впораєшся з надлишковими складками на закруглених зрізах. На широкій спідниці, спідниці-сонце роби вузький підгин 0,5–1,5 см. Підгорнутий припуск приший вручну або на машині.

Розрізняють такі підгини: «з відкритим зрізом», коли тканину на виворітний бік підгортають тільки один раз, та «із закритим зрізом» – тобто подвійним підгином зрізу (див. § 7, с. 80).

Підгини роблять помітними й непомітними з лицьового боку виробу, залежно від тканини, викрійки, а також оздоблення моделі. Якщо підгин виконують «із відкритим зрізом», спочатку обробляють зріз припуску.

Обробка низу спідниці потайними стібками. Застосовується, щоб з лицьового боку спідниці стібки були непомітними. Зріз підгорнутого припуску відверни на 1 см на лицьовий бік і приший уздовж. Щоб на лицьовому боці не було видно жодного стібка, захоплюй голкою по 1–2 нитки тканини. Стібки на припуску можуть бути довшими. Нитку туго не натягуй (1).

За допомогою спеціальної лашки для потайної строчки ти можеш підшити припуск на машині. Для

Поміркуй...

- Як оброблено нижній зріз твоєї спідниці?
- Які ти знаєш види спідниці за краєм?
- Чи залежить від фасону спідниці спосіб обробки нижнього зрізу?
- Які способи обробки верхнього зрізу ти знаєш?
- Розкажи технологічну послідовність обробки верхнього зрізу спідниці пришивним поясом.



Як можна оздобити низ спідниці?

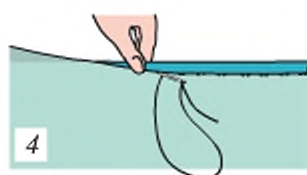
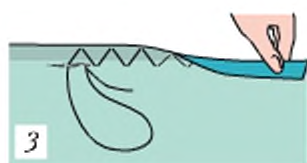

цього припуск потрібно приметати на 2 см нижче зрізу. Відігнутий припуск загорни і підший (2). Слідкуй, щоб строчка по лицьовому боці захоплювала лише 1–2 нитки тканини. Для цього збільш довжину стібка і трохи послаб натяг ниток. Детальні вказівки є в інструкції до швейної машини.

Обробка руликом нижнього зрізу спідниць із дуже тонких тканин. Її виконують вручну тонкою голкою й тонкими нитками для машинної вишивки. Припуск на підгин – 1 см. Шов «рулик» виконуй двома способами. Припуск підгорни на 1 см. Поперемінно вколуй голку то по згину, то близько до зрізу припуску, захоплюючи не більше 1–2 ниток тканини. Зробивши кілька стібків, обережно натягни нитку, при цьому підгорнутий зріз закручується (3). Можна також, закрутивши підгин низу між вказівним і великим пальцями, пришивати отриманий рулик потайним швом (4).

Підрублювальний шов на швейній машині за допомогою спеціальної лопки-рубильника. По всій довжині оброблюваного зрізу його край загортається двічі, щоразу приблизно по 2 мм. Загорнутий зріз весь час потрібно утримувати й направляти до лопки, яка його звиватиме.

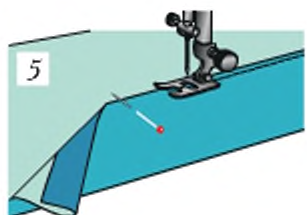

Обробка низу спідниці на машинці. Спочатку підгорни 1 см припуску на виворітний бік, припрасуй один раз, потім підгорни до потрібної ширини, приколи, припрасуй і настрочи вкрай (5). Або спершу обметай відкритий зріз, а потім заметай, припрасуй і проший із лицьового боку.

Обробка низу спідниці зигзагоподібним швом.
У спідниць-сонце, оборок, воланів нижній зріз обробляй щільним зигзагоподібним швом. Для цього припуск на підгин низу заправуй на виворітний бік і по згину відстрочи щільною зигзагоподібною строчкою, потім зайву тканину припуску зріж упритул до стібків (6). Якщо нижній край виробу непрямої і повинен спадати м'якими «хвилями», то, коли відстрочуєш, відтягуй край і підкладай під стібки нейлонову нитку (наприклад, волосінь).

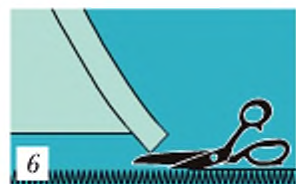

Обробка низу спідниці додатковою тканиною застосовується, якщо довжини основної тканини не вистачає на підгин низу спідниці або вона шиється з тканини, розшитої паєтками. Як додаткову використовуй підкладкову або обробну тканину відповідного кольору. Відріж смугу тканини шириною близько 6 см і, приклавши її до лицьового боку основної тканини, приший уздовж наміченої лінії підгину спідниці (7). Припуски шва розправуй. Потім заметай підгин, край приправуй. Припуск підгорни та підший вручну або на машинці.

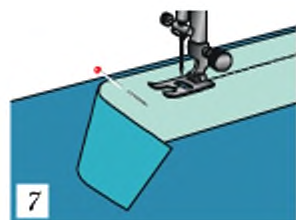

Практична робота

ОБРОБКА НИЖНЬОГО ЗРІЗУ СПІДНИЦІ

Матеріали та інструменти: швейна машина, робоча скринька, спідниця, праска, прасувальна дошка, лінійка.

Послідовність виконання роботи

1. Організуй своє робоче місце.
2. Виконай обробку нижнього зрізу спідниці в технологічній послідовності:
 - від наміченої лінії згину тканини відклади ширину припуску на обробку нижнього зрізу, зайву тканину відріж;
 - підгни обрізаний край припуску на 0,7–1 см (на виворітний бік) і заметай (а);

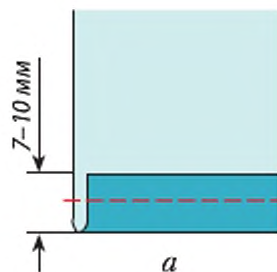

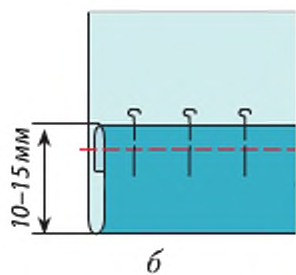

б

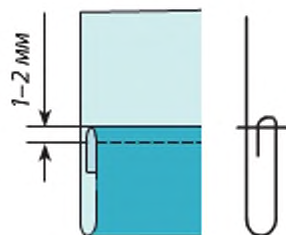

в

- підігни припуск на обробку нижнього зрізу по наміченій лінії і заметай ще раз (б);
- засточи нижній зріз, видали нитки зметування та припрасуй оброблений зріз (в);

3. Проведи оцінювання власної роботи.
4. Прибери робоче місце.
5. Роботу виконуй, дотримуючись правил безпечної праці.



Запитання та завдання для повторення

1. Від чого залежить спосіб обробки низу спідниці?
2. Яку обробку низу застосовують для дуже тонких тканин?
3. Для чого використовують лапку-рубильник?
4. Як діяти, коли не вистачає припуску на обробку низу спідниці?



Творче завдання

Підбери моделі поясних виробів. Добери тканини для їх виготовлення. Обери способи обробки нижнього зрізу, враховуючи моделі спідниць та властивості матеріалів. Обґрунтуй свій вибір. Зроби власну презентацію.

ЗАСТОСУЙ НА ПРАКТИЦІ

Обробка нижнього зрізу стрічкою, тасьмою, мереживом. Стрічку, тасьму й мереживо підбирають відповідно до стилю моделі та фактури матеріалу під колір спідниці або ж на контрасті, досягаючи додаткового декоративного ефекту. Розмір, ширина стрічок, тасьми й мережива повинні гармоніювати з виробом.

Послідовність обробки. Наклади стрічку на виворітний бік низу спідниці, на її зріз, покриваючи нею припуск на шов по нижньому краю виробу (1). По стрічці, на відстані 0,1–0,2 см від краю, який лежить на тканині, проклади строчку (2). Переверни виріб на лицьовий бік. Туди ж відігни і пришту за один край стрічку (3). Запрасуй її на лицьовий бік спідниці (4). А тепер на такий же відстані від другого краю стрічки проклади ще один шов (5). Припуск на шов по нижньому краю спідниці опиняється всередині, між спідницею та стрічкою.



Обробка тасьмою і мереживом вільних зрізів виконується таким же чином. Але коли ці декоративні матеріали мають по поздовжніх краях опуклості або вигини (наприклад, фестони), тоді перший шов, який прикріплює декоративну деталь до низу виробу, прокладай на такій відстані від краю, щоб усі опуклості й вигини додаткових деталей декору виступали за оброблений край виробу.

Обробка заокругленого краю спідниці. Коли обробляють заокруглені краї шліци спідниці кльош, підігнутий край повинен лежати плоско. Для цього зайву ширину заокругленої ділянки слід припосадити. Верхній зріз припуску відстрочи в два ряди швом із довгим стібком. Припуск, підгорнувши на виворітний бік, приметай, стягнувши нитку нижньої строчки, поки припуск не ляже плоско. Тканину рівномірно розподіли і припрасуй. Зріз припуску обметай і приший вручну потайними стібками або на машині.

Обробка кутів низу спідниці. Існує три варіанти виконання кута розрізу і зрізу застібки.

Обробка кутів вручну. Спочатку виконай підгин низу, потім припуски розрізу або зрізу застібки заметай на виворітний бік, припрасуй і приший на підгин низу. Якщо в тебе виріб із дуже товстої тканини, попередньо зріж припуски на підгин низу до ширини 1 см.

Обробка шитого кута. Спочатку наміть довжину виробу. Припуски на підгин низу і зрізу застібки або розрізу обметай. Відверни припуск на застібку або розріз на лицьовий бік спідниці та приший уздовж наміченої лінії нижнього краю. Верхній припуск зріж до ширини 1 см, а нижній – як показано на малюнку.

Обробка нижнього зрізу стрічкою

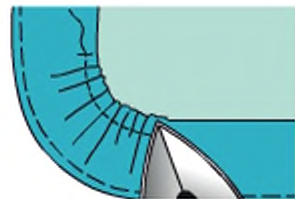

Обробка заокругленого краю спідниці



Обробка кутів вручну

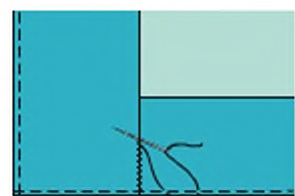
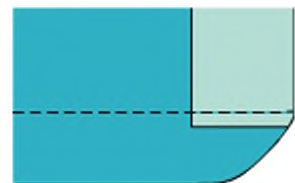

Обробка шитого кута

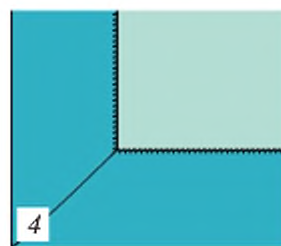
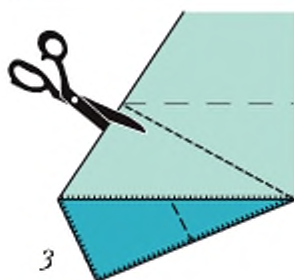
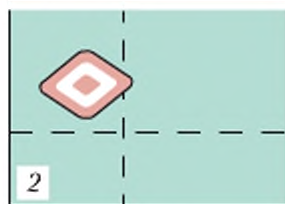
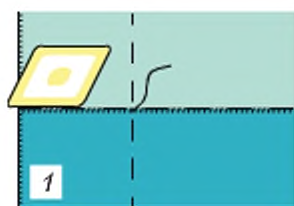

Обробка кута
«конвертиком»

Вивернувши на виворітний бік, припуски застібки/розрізу та нижній край заметай. Краї припрасуй, потім підший нижній край. Припуски розрізу або застібки приший до підігнутого низу.

Обробка кута «конвертиком» – це найгарніший, але трудомісткий спосіб обробки кутів. Виконай його таким чином: лінії підгину низу і краю розрізу наміть зметувальними стібками. Припуск на підгин низу підверни на виворітний бік і його край відзнач крейдою на припуску (1). Відверни. Припуск на розріз або застібку відверни на виворітний бік і край відміть крейдою на припуску низу. Дві намічені точки з'єднай лінією, що проходить через кут, утворений лініями намітки (2). Потім тканину склади лицьовим боком усередину, поєднуючи відрізки поміченою крейдою лінією. Зший припуски по крейдяній лінії та зріж уздовж строчки до ширини 0,5 см (3), на куточку зріж навкоси. Припуски розпрасуй. Виверни припуски на виворітний бік, припрасуй (4), приший потайними стібками або на машині.

Обробка нижнього краю спідниці клейовою стрічкою. Це найпростіший і швидкий вид обробки нижніх зрізів. Зріз припуску обметай і припрасуй по згину. Видали зметувальні нитки. Прокладку-павутинку з двостороннім клейовим покриттям поклади під припуск. Стрічка не повинна бути ширша припуску, інакше вона приклеїться до праски. Припрасуй. Перш ніж приступити до приклеювання, виконай пробне припрасування на клапті тканини.

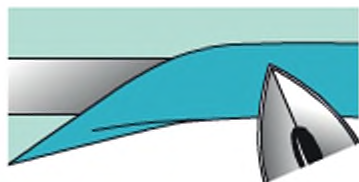



§ 14. Оздоблення швейного виробу

Остаточну обробку швейного виробу виконують після з'єднання деталей і обробки всіх зрізів. До якості готового виробу висувають такі вимоги:

- готовий виріб повинен відповідати обраній моделі, естетичним і гігієнічним вимогам;
- готовий виріб має бути добре випрасуваний;
- парні деталі повинні бути однакового розміру й симетрично розташовані;
- ручні та машинні строчки мають відповідати вимогам до виконання ручних і машинних робіт.



Остаточну обробку спідниці виконуй у такій послідовності:

- приший оздоблювальні деталі, фурнітуру (гудзики, кнопки, гачки);
- видали зметувальні стібки;
- виріб почисти;
- відпрасуй.

Залежно від виду тканини спідницю прасують із лицьового (з ситцю) або з виворітного боку (із сатину, вовни, шовку, ворсових тканин). Вовняну спідницю прасують через вологу тканину (пропрасовувач). Спочатку відпрасовують дрібні деталі, потім великі. Прасувати слід за напрямком нитки основи тканини. Відпрасовану спідницю відразу складати не можна – її треба підвісити або розкласти на столі, щоб вона прохолола. Інакше на ній з'являться замини.

Крім основних деталей – переднього й заднього полотнощ, спідниця може мати кілька додаткових дрібних деталей: пояс, кишені, нагрудник, бретелі, шлейки, які виконують з основної або оздоблювальної тканини. Для прикрашання виробу застосовують різні оздоблювальні деталі, вишивку, усіляку фурнітуру, строчку,

Пригадай...

- Як можна оздобити готовий виріб?
- Правила безпечної праці під час виконання ручних та машинних робіт.



З якого матеріалу можуть бути виготовлені гудзики?

Різновиди гудзиків

→ З наскрізними отворами



→ На ніжці



→ Гудзики slot



→ Джинсові



→ Обтяжні



→ Креативні (для власного оздоблення)



кант, тасьму. Фурнітура є необхідним доповненням спідниці: для застібок (гудзики, кнопки, гачки), для прикріплення бретелей і застібання пояса (гудзики, пряжки) і водночас елементом оздоблення. Але іноді фурнітура служить лише для декору.

Гудзики

Сьогодні їх виготовляють найрізноманітніших форм і кольорів із металу, пластмаси, пемзи, скла та порцеляни, дерева і шкіри (натуральної та штучної), рогів тварин. За способом кріплення на виріб гудзики бувають пришивні та ті, що кріпляться за допомогою спеціального інструмента.

Як правильно купувати гудзики

1. Вирушаючи в магазин по гудзики, обов'язково візьми з собою клаптик тканини, з якої шиєш спідницю, щоб можна було прикласти гудзик і оцінити варіанти.
2. Стиль гудзика повинен відповідати стилю спідниці: романтичному, кантрі, сафарі тощо. Гудзик може бути в тон основної тканини, непримітний або навпаки – контрастний за кольором, непропорційно великий.
3. Купуючи гудзики, уважно оглянь кожен: чи немає тріщин, плям, подряпин тощо.
4. Обов'язково купуй кілька гудзиків про запас.

Як правильно пришивати гудзика

Сам процес пришивання нескладний, але робити це треба з розумом. Адже невдало пришиті гудзики деформують петлі, спотворюють лінію застібки, внаслідок чого твоя модель матиме неохайний вигляд. Тому будемо вчитися пришивати гудзик, дотримуючись певних правил.

1. Знайди точку майбутнього місця для гудзика на лінії середини застібки, поміть її крейдою або зметувальними стібками (голкою з ниткою прошиваємо



лінію в кілька стібків перпендикулярно до лінії за-
стібки).

2. Пришивні гудзики з отворами для проколу пришивай нитками в колір гудзиків.
3. Закріпи кінець нитки в матеріалі. Це робиться так:
 - а) зав'яжи на кінці нитки вузлик;
 - б) на відстані близько 1,5 см від наміченого місця для гудзика зроби прокол через верхні шари, всередину матеріалу;
 - в) у призначеній точці зроби пару мініатюрних стібків «назад голку»;
 - г) а тепер охайно пожицями, близько до поверхні матеріалу, обріж вузлик, який став уже непотрібним.



4. Зроби перший стібок через отвір гудзика: голку з ниткою просмикни в один із отворів на зворотному боці гудзика та виведи на лицьовий бік. Потім голку з ниткою просмикни в інший отвір, але вже з лицьового боку гудзика.
5. Проколи голкою матеріал, точно в точку виходу з нього нитки. Підтягни нитку, гудзик гарантовано стає на своє місце. Два отвори гудзика, якщо пришивати його так, як описано вище, не дозволять йому розміститися по-іншому.



*Добираючи нитки,
дотримуйся правил:*

- нитки повинні бути міцними;
- нитки не мають бути занадто товстими, щоб пришитий гудзик не виглядав грубо;
- нитка не повинна бути занадто довгою;
- найкраще пришивати гудзики ниткою в два складання;
- щоб нитки краще ковзали, менше скручувалися між собою та не швидко перетиралися, їх можна злегка натерти кравецьким воском або звичайною свічкою.

Як можна пришити гудзика?

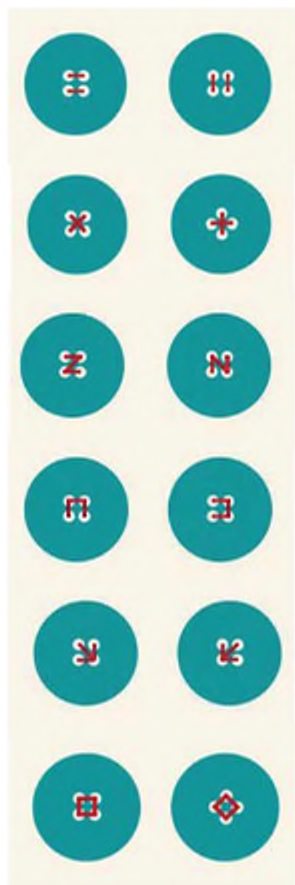

А ось із гудзиками на три і на чотири отвори потрібно бути уважнішим. Підтягуючи нитку, такий гудзик встановлюй на місце сама, так щоб центральна вісь гудзика проходила через намічену на тканині точку. Встановлений на своє місце гудзик тепер можна повертати в різні боки, обертаючи навколо його осі, щоб знайти потрібне положення лінії для отворів. Знайдений таким чином напрямок стібків стане додатковим елементом декору.

6. Тепер, притримуючи лівою рукою гудзик на потрібному місці та обравши напрямок лінії стібків, правою рукою одночасно проколюй тканину і проводи голку з ниткою по черзі через отвори на гудзику.
7. Один прокол зі зворотного боку, другий – із лицьового – і так кілька разів.

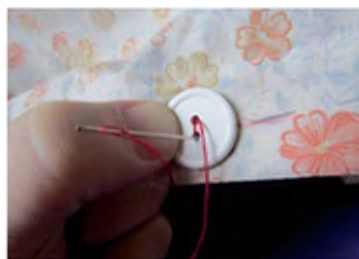

9. Останнє, що потрібно зробити, пришиваючи гудзик, – закріпити нитку. Для цього голку з ниткою виведи на лицьову поверхню матеріалу під гудзиком. І там парю стібків, протягуючи голку з ниткою в утворену петельку, закріпи нитку.
10. Тепер, уже останнім проколом у тканину під гудзиком, нитку з голкою проведи всередину шарів ма-





теріалу й виведи назовні, на деяку відстань від гудзика. Виведену вбік нитку охайно обріж близько до поверхні.

11. Кількість стібків між отворами різна. Наприклад, для гудзиків із двома отворами, потрібно 5–6 стібків у дві нитки, а для гудзиків із чотирма отворами – 3–4 на кожен парувотворів.

Як пришити гудзика на швейній машині

На спідницях із легких тканин плоскі гудзики з двома і чотирма отворами можна пришити на швейній машині за допомогою спеціальної програми або звичайного шва-зигзага (спершу прочитай інструкцію до швейної машини). Уклади гудзик точно на визначене місце.

Прокручуючи колесо маховика, спокійно й ретельно опускай голку так, щоб вона увійшла в центр лівого отвору гудзика.

Після цього гудзик притисни притискною лапкою швейної машини до поверхні тканини. Потім вистав потрібну ширину строчки – вона дорівнює відстані між центральними точками отворів гудзика. Прокрутивши ще раз вручну колесо маховика, переконайся, що голка увійшла точно в центр правого отвору гудзика, а потім строчи далі.

Перевага пришивання гудзиків за допомогою спеціальної програми в тому, що швейна машина сама прокладе необхідну кількість стібків між отворами і, врешті, ще й закріпку ниток зробить. Усе, гудзик пришитий! Залишається тільки відтягнути виріб із пришитим гудзиком убік і обрізати нитки.

Якщо один кінець нитки залишається стирчати, його можна витягнути на виворітний бік, потягнувши за інший кінець, і охайно обрізати близько до закріпки.

Якщо гудзики пришивають за допомогою шва-зигзага, то роблять не менше 5–6 проколів у кожен отвір. Потім виріб з пришитим гудзиком потрібно відтягнути убік від швейної машинки і обрізати нитки, залишивши кінці довжиною до 10 см. Ці кінці ниток виведи на

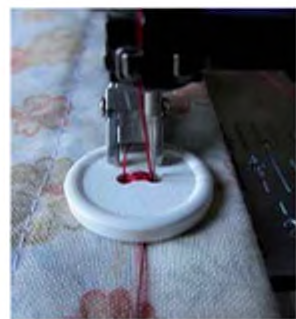



Корисно знати. Перед пранням вишитих виробів треба перевірити, чи не линяють нитки. Для цього змочи водою невелику частину вишивки й мокрими нитками потри по білій чистій тканині. Якщо вона зафарбується, це значить – прати вишитий виріб треба обережно: перший раз – у теплій воді з сіллю (столова ложка солі на літр води). Повторні прання – з пральним порошком. На літр води беруть 1/2 столової ложки порошку і 1/2 столової ложки оцту. Виріб перуть, виполіскують і, злегка віджавши, закручують у чисту тканину. Досушити можна на повітрі (у тіні).



Спідниці, оздоблені вишивкою

виворітний бік й закріпи, зв'язавши їх простим вузликом, або всили кінці нитки в голку і проклади маленькі стібки «назад голку». Зайву довжину нитки після її закріплення обріж.

Оздоблення вишивкою

Традиційним і завжди актуальним видом оздоблення є вишивка найрізноманітнішими візерунками: геометричними, тематичними, рослинними, за народними мотивами. Вишивають полотнища спідниці або дрібні деталі – кишень, нагрудник, кокетку. Часто використовують широку декоративну тасьму або поєднують тасьму з оздоблювальними стібками, аплікацією.

Застосуй для оздоблення власної спідниці вишивальні шви, які ти вивчала в попередніх класах: початкові шви (на цупких тканинах); мережки (на тонких тканинах); лічильні шви (на тканинах із чітко вираженим полотняним переплетенням або на картатих тканинах).

Оздоблювальні строчки. Прикрашають швейний виріб, підкреслюють лінії, шви, рельєфи, зустрічні складки – роблять їх помітнішими. Нитки для виконання строчок підбирають у колір тканини або контрастні. Не рекомендується застосовувати машинну строчку на тканині з малюнком. Асортимент декоративних строчок у сучасних швейних машин дуже великий, особливо в машин із комп'ютерним керуванням; у їхній пам'яті зберігається величезна кількість рядків, які можна ще й модифікувати, утворюючи новий орнамент, виконувати елементи найпростішої вишивки – шов хрестиком, мережки, ажурні шви тощо.

Для оздоблення спідниці гарно підійдуть **кант, тасьма, сутаж**. Ці матеріали можна купити або виготовити самій. Наприклад, створити цікаві мотиви за допомогою стрічки з тканини. Для цього виріж із тканини смужку потрібної довжини, шириною 3 см, а потім зігни її навпіл виворітними боками всередину, зший і розпрасуй. Наший стрічку по нанесеному малюнку.



Можна прикрасити спідницю **бахромою**, розташувати її по низу виробу, кишень, кокетки. Бахрому роблять із ниток основної тканини, а щільну тканину, яка не осипається, можна просто надрізати.

Для оздоблення спідниці, зшитої з легкої тканини, добре підійде **мереживо**. Його можна настрочити по нижньому краю спідниці, вздовж бічних ліній, прикрасити кишені або інші деталі.

Також мереживо можна пришити за допомогою ручних вишивальних стібків.

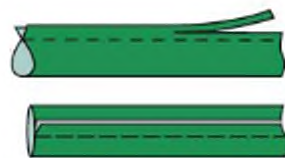

Оздоблення стрічкою з тканини



Оздоблення спідниць мереживом



Оздоблення шнуром та тасьмою

Якщо хочеш надати нижній частині спідниці не лише ажурності, а й прозорості, то скористайся такими порадами.

1. По наміченій лінії приколи і приметай мереживо. Настрочи мереживо з обох боків близько до краю.
2. Зі зворотного боку розріж тканину під мереживом по його середині.

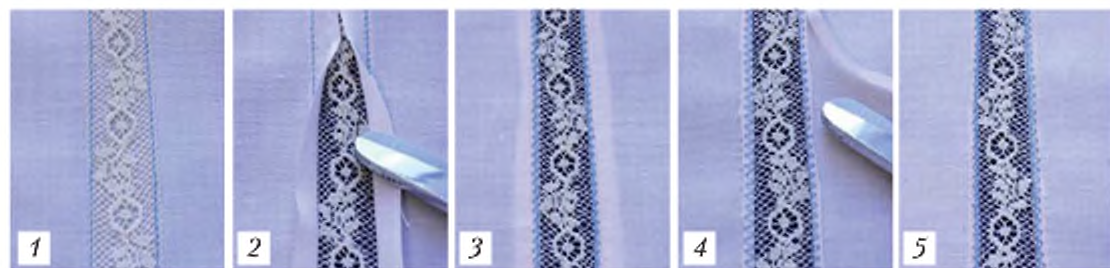

3. Запросуй припуски, що утворилися, в бік тканини.
4. З лицьового боку настрочи припуски дрібною зигзагоподібною строчкою.
5. Зі зворотного боку зріж припуски близько до строчки.



Практична робота

ОЗДОБЛЕННЯ ШВЕЙНОГО ВИРОБУ

Матеріали та інструменти: швейна машина, матеріали для оздоблення, робоча скринька, спідниця, праска, прасувальна дошка, лінійка.

Послідовність виконання роботи

1. Організуй своє робоче місце.
2. Обери вид оздоблення спідниці.
3. Виконай оздоблення спідниці в технологічній послідовності:
 - приший оздоблювальні деталі, фурнітуру (гудзики, кнопки, гачки);
 - видали зметувальні стібки;
 - почисти виріб;
 - виконай волого-теплову обробку.
4. Проведи оцінювання власної роботи.
5. Прибери робоче місце.
6. Роботу виконуй, дотримуючись правил безпечної праці.



Запитання та завдання для повторення

1. Які операції виконують під час остаточної обробки спідниці?
2. В якій послідовності прасують деталі спідниці?
3. Які види обробки можна застосовувати в оздобленні спідниці?



Творче завдання

Користуючись інформаційними джерелами, підбери моделі поясних виробів. Добери тканини для виготовлення виробів та види оздоблення, враховуючи моделі спідниць та властивості матеріалів. Обґрунтуй свій вибір. Зроби власну презентацію.



ЗАСТОСУЙ НА ПРАКТИЦІ

Пояс – модний аксесуар, який може повністю змінити образ і прикрасити навіть найпростішу модель. Він надає одягу певний стиль – зухвалий, грайливий, невимушений або строгий. Розрізняють три основних типи поясів: м'який, що зав'язується вузлом; жорсткий, що застібається на пряжку; фігурний.

Пояс повинен добре поєднуватися зі спідницею за кольором і стилем. Зшити його нескладно і набагато дешевше, ніж купувати готовий.

Пояс, що зав'язується. Для нього потрібен прямокутник тканини, за довжиною рівний обхвату талії, плюс не менше 40 см на зав'язування, а за шириною рівний подвійній ширині пояса в готовому вигляді плюс 2 см на припуски. Цей пояс ніколи не укріплюють прокладкою. Смужку тканини склади вздовж навпіл лицьовим боком усередину. Зший короткі й повздовжні зрізи, залишивши в шві посередині відкриту невелику ділянку для вивертання. Припуски шва зріж близько до шва, на кутах зріж навскоси (1). Пояс виверни за допомогою довгої палички (2). Куточки на кінцях пояса не можна видавлювати на поверхню за допомогою ножиць. Для цього візьми булавку і виправ куточки з лицьового боку (3). Пояс припрасуй, слідкуючи, щоб шви лежали точно вздовж країв пояса. Пояс відстроочи по контуру вкрай, відкриту ділянку в шві заший. Якщо пояс не буде відстрочуватись, відкриту ділянку заший вручну.

Якщо кінці пояса мають заокруглену або загострену форму, то спочатку зший продольні зрізи пояса лицем до лица, залишивши невелику ділянку шва для вивертання посередині. Припуски шва розпрасуй. Пояс склади так, щоб шов лежав точно по лінії середини пояса. Зший короткі зрізи пояса, надавши їм бажаної форми. Припуски швів зріж близько до швів, на кутках зріж навскоси (4), на ділянках заокруглень зроби надсічки (4a). Далі дій, як описано вище.

Виготовлення пояса з пряжкою потребує багато часу й терпіння, але шити його нескладно. Існує два основних способи виконання поясів на пряжці: класичний і прискорений.

Класичний спосіб. Викрій 2 смужки з тканини або шкіри, їх ширина повинна дорівнювати ширині пояса, який хочеш отримати, а довжина – обхвату талії плюс 15 см; також обов'язково врахуй припуски на шви, оптимально по 0,5–0,7 см. З підкладки потрібно вирізати смуги такої ж довжини і ширини, як і пояс,

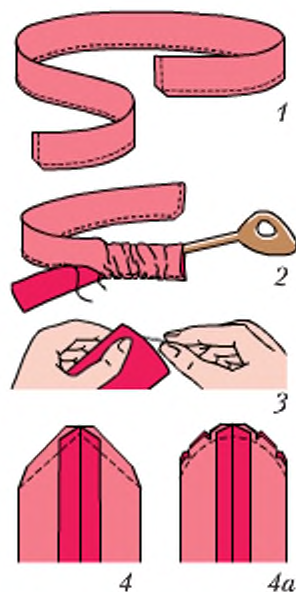

Виготовлення пояса, що зав'язується

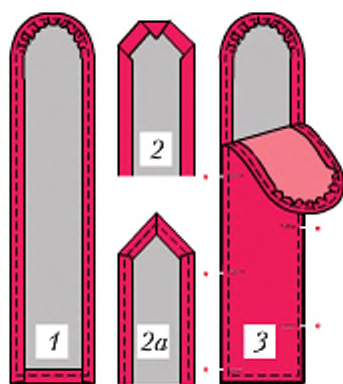

Виготовлення пояса з пряжкою класичним способом

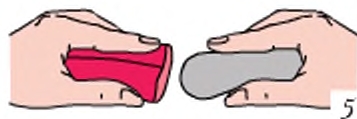
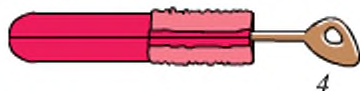

Виготовлення пояса з пряжкою прискореним способом

тільки без припусків на шви. Коли всі деталі викроєні, припрасуй флізелін або спеціальний ущільнювач для поясів на зовнішню деталь виробу з вивороту. Припуски на зрізах біля зовнішньої деталі приметай до вивороту уздовж краю ущільнювача, як наведено на малюнку (1). На куточках припуски потрібно злегка підвернути (2, 2a). Припуски на зрізах внутрішньої деталі також приметай на виворіт. Тепер пропрасуй обидві деталі праскою, а потім склади їх так, щоб виворітні боки були всередині, і сколи шпильками (3). Прострочи пояс із лицьового боку по краях, одночасно прихлопуючи і внутрішню деталь.

Прискорений спосіб. Для виготовлення пояса потрібна одна смужка тканини або шкіри, ширина її повинна відповідати подвійній ширині готового виробу з припусками на шви, а довжина – обхвату талії плюс 15 см і припуски на шви. Підкладка-ущільнювач має бути такої довжини й ширини, як готовий виріб; припуски на шви враховувати не потрібно. Склади смужку тканини вздовж навпіл, при цьому лицьовий бік має бути всередині. Потім почни зшивати поздовжні зрізи. Склади пояс так, щоб шов був на його середині, розпрасуй припуски на шви.

Зший зрізи на одному краю пояса, надаючи їм бажаної форми. Для зручності можна використовувати шаблон для кінців пояса. Зріж припуски швів, залишивши кілька міліметрів. На куточках пояса припуски зріж навскоси, а на заокруглених кутах зроби надсічки. Виверни виріб на лицьовий бік (4), пропрасуй, особливу увагу приділивши кінцям і краям. Встав у пояс прокладку, клейовою стороною до шва (5), припрасуй пояс. Завершальний етап – прострочування виробу по контуру.

Пришивання пряжки та обтягування її тканиною. Відступивши 3 см від вільного краю пояса, зроби невеликий отвір за допомогою діркопробивача або шила. Оброби краї отвора петельним швом (6) і протягни в нього шпеник. Кінцем пояса огорни перетинку та приметай його до виворітного боку косим (7) або зигзагоподібним швом (7a), а потім настрочи. На протилежному кінці пояса пробий блоки. Один із них повинен бути на відстані обхвату талії, а всі інші з проміжками в 3 см. Гарно виглядають пряжки, обтягнуті тканиною. Можна застосувати той же матеріал, що й для самого пояса або інший. Для початку виріж з тканини 2 клаптики такого ж розміру, що й пряжка, плюс припуски для



зшивання. Якщо тканина тонка, то її зовнішню частину ущільни флізеліном, припрасувавши його на виворітний бік. Склади деталі всередину лицьовими сторонами, зроби розмітку зовнішнього контуру пряжки крейдою або простим олівцем. Внутрішній контур потрібно розмітити швом із дрібних стібків. У середині строчки тканину виріж, а по периметру залиш припуски на шви близько 5 мм, куточки надсічи. Надріж частину тканини впритул до шва по коротких зрізах для перетинки (8). Виверни деталь на лицьовий бік і надінь її на пряжку. Шов при цьому повинен перебувати на внутрішньому краї пряжки. Частину тканини, яку ти надрізала для перетинки, обріж, підігнавши до ширини пряжки, та підклей спеціальним клеєм для тканини, а потім приший хрестоподібно до нижньої частини. Стібки не повинні бути помітними з лицьового боку. На куточках нижню частину тканини обріж і підверни, потім її краями огорни пряжку, підігни й підший, зробивши дрібні стібки з боку внутрішнього шва (9). Слідкуй за тим, щоб стібки не були помітні на лицьовому боці пояса.

Шлейки для пояса – дуже необхідна деталь одягу, яка утримує ремінь на поясі в правильному положенні. У спідниці повинно бути по 4 шлейки: над кожною виточкою та між бічними швами й серединами переднього та заднього полотнищ. Шлейки в готовому вигляді повинні бути на 1 см довші за ширину пояса.

Виготовлення шлейок

1. Для всіх шлейок викрій одну деталь по поздовжній нитці, її ширина дорівнює подвійній ширині шлейки в готовому вигляді плюс припуск на шви.
2. Смужку сложи по довжині навпіл лицьовим боком всередину, зший на потрібну ширину.
3. Припуски підріж, розпрасуй, смужку виверни, припрасуй, розташувачи шов посередині від згинів, розшир із двох сторін вкрай, розріж на потрібну кількість шлейок.
4. Один кінець шлейки приший у шов пришивання пояса, інший, підігнувши, наший на верхній край пояса або, обігнувши верхній край, приший вручну.

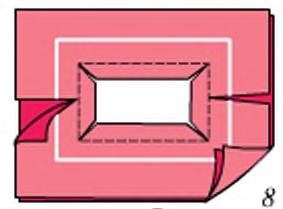
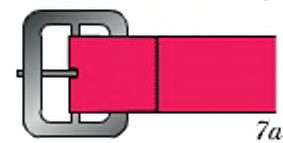
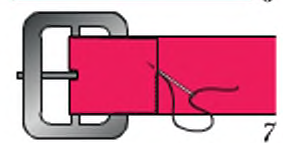
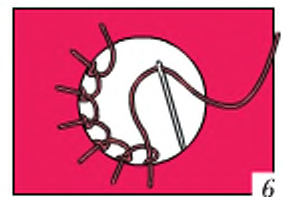

Пришивання пряжки та обтягування її тканиною

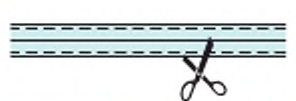

Виготовлення шлейок

Розділ 3

ДИЗАЙН ПРЕДМЕТНОГО СЕРЕДОВИЩА

§ 15. Предметне середовище. Поняття про дизайн, його стилі та тенденції розвитку

Поговоримо...

- Що таке дизайн і чому він такий актуальний сьогодні?
- Як ти думаєш, у чому полягає професія дизайнера?
- Які знання повинен мати дизайнер?

Простір, у якому ми живемо, наповнений предметами різноманітного призначення. Усі вони утворюють предметне середовище. Людина цілеспрямовано формує предметний простір залежно від своєї мети, бажань та уявлень, а одним із основних засобів такої цілеспрямованої трансформації в сучасну епоху є дизайн. Дизайн стосується всіх сфер нашого буття: одягу, оселі, архітектури, промислових виробів, меблів, автомобілів, книжок, реклами, озеленення ландшафтів, вулиць і т. д., – тобто всього, що оточує людину і над чим працював людський розум і руки.

Дизайн гармонійно поєднує два начала: корисне (функціональне) і красиве (естетичне). Тобто кожна річ, кожен об'єкт, створені дизайнером, мають найповніше відповідати своєму призначенню, бути зручними, легкими в користуванні та водночас – красивими, приносити естетичне задоволення.



Дизайн (від англ. *design* – проектувати, креслити, задумувати, а також проект, план, рисунок) – це творча діяльність із проектування естетичних властивостей предметів і середовища, в якому живе людина.

Елементи дизайну – частини або компоненти, які можна виділити в будь-якій композиції або творі мистецтва. Вони формують структуру твору і можуть нести безліч різних ідей. Елементами дизайну є: крапка, лінія, форма (фігура), рух, колір, візерунок, текстура, простір, шрифт тощо.

Історична довідка

- Ще первісна людина намагалася зробити свої кам'яні чи кістяні знаряддя праці, одяг і житло не тільки зручними, а й привабливими, прикрашала їх візерунками, хоча, звичайно ж, слова «дизайнер» не знала.
- Слово design у країнах Європи почали вживати в XVI ст. Італійський вислів *disegno intero* означав народжену в художника і натхненну Богом ідею – концепцію твору мистецтва.
- У Британії Оксфордський словник 1588 р. так тлумачив це слово: «задуманий людиною план або схема чогось, що буде реалізовано, перший начерк майбутнього твору мистецтва».
- Середина XIX ст. – дизайн як проектно-мистецька, конструкторська діяльність розвивається у тісному зв'язку з бурхливим зростанням індустріального виробництва. У 1849 р. в Англії вийшов перший у світі журнал, який мав у назві слово «дизайн», – «*Journal of Design*», заснований державним діячем, художником-проектувальником сером Генрі Коулом.
- Кінець XIX ст. – новий поштовх у розвитку дизайну завдяки англійському «Руху мистецтв і ремесел», очоленому Вільямом Моррісом, коли були сформовані основні положення теорії і творчі принципи дизайну, що вплинули на школи та напрями пізніших років.
- Початок XX ст. – художників почали запрошувати на промислові виробництва, й вони отримали можливість формувати фірмовий стиль підприємств.
- З 1920-х років у Німеччині з'являються перші школи дизайну та дипломовані фахівці. З 1930-х років у Європі відбувається становлення дизайну як професії, художньо-промислової діяльності, і його реальне входження у виробництво та торгівлю.
- Дизайн сьогодні – це провідна технологія у створенні будь-яких речей і середовищ: від будинків, міських кварталів, літаків, автомобілів до модельного одягу, побутових приладів та письмового приладдя.



Вишивка з майстерні В. Морріса



Використання ідей «Баухаузу» у сучасній колекції одягу

Вироби викладачів і учнів школи «Баухауз»



У 1919 році у Німеччині було створено художньо-промислову школу, яка отримала назву «Баухауз» (що в перекладі з німецької буквально означає «Будівельний дім»). Створення «Баухаузу» стало знаменною подією для розвитку дизайну не тільки тому, що це був навчальний заклад абсолютно нового типу, який мав на меті підготовку художників для промисловості, а й тому що у стінах «Баухаузу» розроблялися концепції предметного формотворення, які багато в чому лягли в основу сучасного дизайнерського проектування. «Баухауз» став ідейним центром усього західного дизайну. Дизайнери – прихильники школи «Баухауз» вважали можливим за допомогою гармонійного предметного середовища створити і гармонійний в соціальному відношенні світ, виховати досконалу людину майбутнього.



Познайомся з професією дизайнера



Дизайнер – це фахівець, що відповідає за функціональний та естетичний рівень предметів та композицій із них, створюючи певне середовище. Дизайнер повинен вміти малювати, створювати композиції і нові форми, мати широкий кругозір і гарний смак, творчо мислити, знати конструктивні й оздоблювальні матеріали. Він працює у творчій співдружності з архітекторами, інженерами, конструкторами, агрономами, технологами, економістами, лікарями, екологами, бере участь у проектуванні складних виробів, де технічна й естетична сторони однаково важливі.

Сьогодні професія дизайнера дуже популярна. Ти теж можеш спробувати себе в дизайні власного одягу, оздобленні своєї кімнати чи в інших дизайнерських проєктах. А якщо здобудеш спеціальну освіту, то станеш професійним дизайнером і працюватимеш за різними напрямками.

Напрями дизайну

Промисловий дизайн – використання прикладного мистецтва, наукових знань для конструювання предметів виробництва – знарядь праці, механізмів, побутової техніки, меблів, тканин, транспорту тощо з метою поліпшення їхньої форми, естетичного вигляду, зручності у використанні, виробленні бренду, що сприяє конкурентоспроможності продукту та підприємства.

Дизайн середовища має такі підвиди:

- *дизайн інтер'єру* – внутрішнє облаштування, оздоблення приміщення, яке має відповідати таким правилам: нічого зайвого, відповідність призначенню приміщення (оселя, фойє театру, класна кімната, актовий зал тощо), забезпечення комфорту та задоволення естетичних запитів, уподобань людини.
- *світловий дизайн* – проектування освітлення для забезпечення комфорту, естетичного зорового сприйняття, енергоефективності;
- *біодизайн* – використання елементів або образів живої природи для поліпшення повітряного середовища, створення психологічного й естетичного комфорту людини; елементами біодизайну є: акваріум, тераріум, флораріум; фонтани, водоспади, ставочки, композиції з натурального і штучного каменю, зимові сади й настінні садочки, куточки з живими або штучними рослинами, флористичні композиції з живих і штучних квітів;
- *ландшафтний дизайн* – проектування та озеленення, впорядкування територій, парків, скверів, садів, присадибних ділянок, створення штучних водойм, фонтанів тощо.

Графічний дизайн – поліграфічні друковані виробы, товарні знаки, листівки тощо.

Дизайн іміджу – дизайн одягу, взуття, аксесуарів, зачісок.

Дизайн процесів – фірмові стилі, дизайн церемоній, програм.



Крісло-гойдалка.
Промисловий дизайн



Дизайн інтер'єру



Ландшафтний дизайн

Історичні стилі інтер'єру

- Античний
- Романський
- Готичний
- Ренесанс
- Бароко
- Рококо
- Класицизм
- Ампір
- Еклектика
- Модерн

Деякі етнічні (регіональні) стилі інтер'єру:

- Український
- Кримсько-татарський
- Англійський
- Африканський
- Східний
- Скандинавський
- Японський
- Індійський та ін.

Сучасні стилі інтер'єру:

- Мінімалізм
- Конструктивізм
- Техно
- Кантрі
- Авангард
- Футуродизайн

Веб-дизайн (англ. *Web* – сітка, мережа, павутина) – найновіший різновид дизайну, завданням якого є проєктування подачі інформації та художнє оформлення інтернет-сайтів, веб-проєктів. Веб-дизайнер повинен володіти сучасними комп'ютерними технологіями і програмами та водночас бути митцем, мати художній смак, відчуття кольору та композиції, а цьому теж треба вчитися.

Поняття про стиль

Ти, звичайно, чула такі вислови: індивідуальний стиль в одязі, стиль в архітектурі, літературі, музиці, стиль епохи тощо.



Стиль (від латин. *stylus* – паличка для письма, загострений кілочок) – у загальному значенні – це сукупність характерних ознак, особливостей, властивих чому-небудь або кому-небудь, так би мовити, власний почерк.

Стиль у культурі і мистецтві – це історично сформована сукупність творчих принципів, характеру й особливостей вираження, найбільш істотних ознак матеріальної і духовної культури.

Кожен дизайнер, як і кожен митець, має свій індивідуальний стиль, який вирізняє його серед інших. І чим



Індивідуальний стиль архітектора Антоніо Гауді

яскравіший, самобутніший талант митця, тим легше його твори впізнаються і запам'ятовуються.

Ти теж можеш виробити власний стиль в одязі, зачісці, в оздобленні своєї кімнати. Пам'ятай слова видатного дизайнера ХХ ст. Коко Шанель: «Мода минає, а стиль зостається». І ще: «Розкіш – у простоті».

Уявлення про красу змінювалось відповідно до *epoch, національної та соціальної належності людини, індивідуального бачення, світогляду, філософії та побуту*, тому й стилів дизайну є безліч, серед яких виокремлюють історичні, етнічні, сучасні, індивідуальні тощо.

Тенденції розвитку дизайну ХХІ століття

Найпопулярнішими серед багатьох сучасних стилів є авангард, етнодизайн, біодизайн, ф'южн, футуродизайн, авторський дизайн.

Авангард. Авангардний стиль інтер'єру обирають люди з оригінальним смаком і нестандартним мисленням, для яких важлива особиста свобода. Просторі приміщення з нетиповим плануванням, зонування замість стін і дверей, подіуми, арки, сходи. Для цього стилю *повітря* – це повноправний елемент інтер'єру, а основна роль відводиться *кольору та контрасту*. Дозволяється комбінувати які завгодно барви, але головне – не перетинати межу між яскравістю і... вульгарністю. Колірні



Червоно-синій стілець Герріта Рітвельда, голландського дизайнера меблів і архітектора (1918). Для створення стільця він використав прямі дошки і рейки, так що тривимірний об'єкт візуально розкладався на прості геометричні форми, і мінімальну палітру кольорів.



Інтер'єр у стилі авангард



Авангардний акваріум у вигляді хмарочоса зі скла і металу американської дизайнерки Ванесси Міграні

рішення мають утворювати органічний ансамбль. *Світло* теж є важливою складовою стилю. Великі вікна нестандартної форми, штучне освітлення різної інтенсивності і навіть кольору в різних зонах приміщення. Застосовують *новітні оздоблювальні матеріали* та оригінальні деталі без зайвих декоративних елементів, – лише плавні чи різкі лінії, яскраві кольори й неординарні форми. Авангард – це сміливий експеримент, але не має виникати враження загального хаосу, все повинно бути на своїх місцях.

Етнодизайн. Більшість людей намагаються зробити своє житло затишним, оригінальним і водночас спиратися на яскраві національні чи регіональні традиції. Цим вимогам відповідає сучасний **етнічний стиль**, який асоціюється з екзотикою, але насправді є стилізацією, пристосуванням традиційних особливостей культури того чи іншого народу до сьогодення. Етнодизайн – це неповторне різноманіття, природність, свобода, яскравість національного характеру, використання матеріалів, кольорів, елементів етноатрибутики, які переносять господаря житла і його гостей до віковичних народних традицій.

Приклади
інтер'єрів
у етнічному
стилі



Біодизайн протистоїть естетиці мегаполісу, заспокоює, врівноважує і спонукає до творчості. Але треба не забувати, що хатні рослини, тварини, акваріумні рибки вимагають часу для догляду за ними та відповідних комфортних умов.



Стиль ф'южн (англ. *fusion* – «злиття») – характеризується еклектикою, «поєднанням несполучуваного» – абсолютно різних ідей, здавалося б, несумісних традицій, не втрачаючи при цьому цілісності й гармонії.

Сьогодні *змішування стилів* не тільки в інтер'єрі, а й у музиці, кулінарії, одязі набуває дедалі більшої популярності. Цей стиль вимагає неабиякої дизайнерської майстерності, тонкого смаку та досвіду, оскільки треба поєднати те, що не поєднується, і зламати загальноприйняті стереотипи. Його особливості – легкість і життєрадісність, почуття міри та хороший смак у доборі деталей, а також сміливість у їх поєднанні. Нестандартний і емоційний, надлишковий у деталях стиль ф'южн обирають люди творчі, які прагнуть похмурі будні перетворити на щоденне свято. У декорі сміливо використовують японські ширми, африканські маски, яскраві індійські тканини й китайські паперові ліхтарики в поєднанні зі стриманим дизайном м'яких меблів. Настрій інтер'єру створюють деталі: килими, фіранки, картини і фото в цікавих рамках, статуетки, світильники, декоративні подушки, годинник, ляльки – кожна річ повинна бути ексклюзивною (неповторною), мати своє обличчя. Такі дизайнерські речі ти можеш виготовити власноруч.

Футуродизайн. Його називають дизайном майбутнього, дизайном-мисленням, який творить не стільки певну річ, скільки саме майбутнє, інновацію. Під інноваціями футуристи розуміють не лише новітні технології, а й зміни в житті суспільства, можливості самореалізації кожного, піклування про здоров'я та безпеку. Об'єктами пильної уваги футуродизайнерів є одяг, житло, техніка майбутнього.

Авторський дизайн. Щоб твій будинок, квартира чи кімната були унікальними, сучасними і комфортними саме для тебе, здійсни власний авторський дизайн-проект або запроси професійного дизайнера й докладно поясни йому свої уподобання.



Інтер'єри в стилі ф'южн



Стільці в стилі футуродизайн



Запитання та завдання для повторення

1. Які ти знаєш напрями дизайну?
2. Що таке стиль? Які ти знаєш історичні стилі дизайну інтер'єру?
3. Охарактеризуй сучасні стилі дизайну інтер'єру.



Творче завдання на вибір

1. Користуючись інформаційними джерелами розроби інтер'єр своєї кімнати в різних стилях дизайну. Замалюй ескізи. Обґрунтуй свій вибір.
2. Виготов світильник у стилі авангард (1).
3. Зроби власну квіткову композицію, флораріум або підсвічник у морському стилі (2, 3).
4. Виготов вазу з силікону у футуристичному стилі (4).



1



2



3



4

§ 16. Український колорит у сучасному інтер'єрі

Психологи стверджують, що, звернувшись до народних джерел, ми відчуваємося впевненіше та оптимістичніше. Усвідомлюючи свою належність до великого народу, ми зміцнюємо зв'язок із минулими поколіннями та отримуємо від них сили для творення майбутнього. Тож користуймося цим скарбом! Твори народного декоративно-ужиткового мистецтва допоможуть нам створити в оселях особливий затишок, теплу і привітну атмосферу.

Стародавні техніки в інтер'єрі

В оздобленні сучасного предметного середовища широко використовують стародавні техніки, зокрема: різьблення по дереву і каменю, ткацтво, вишивку, килимарство, настінний живопис, декоративний розпис, лозоплетіння і соломоплетіння, гончарство, кераміку, художню обробку металу, вироби з паперу. Розповімо про деякі з них детальніше.

Цікавий і самобутній вид національного мистецтва – **набійка** (вибійка, вибиванка, мальованка, друкованиця, димка). Це тканина з напесеним вручну візерунком. Спершу вирізали на дошці плоский орнамент,



Поговоримо...

- Як можна оздобити інтер'єр квартири?
- Що таке етнічні мотиви в сучасному оформленні інтер'єру?
- Які мотиви оформлення інтер'єру актуальні сьогодні?



Які традиційні види народного мистецтва та ремесла розвиваються у вашому місті, селі, районі? Як їх можна використати в дизайні інтер'єру?

Набійка та її застосування в інтер'єрі



Піч, оздоблена
витинанкою



У вересні 2012 р. представники Національного реєстру рекордів і Книги рекордів України зафіксували нове досягнення. У центрі селища Петриківка створили найдовший у світі орнаментальний розпис ручної роботи на бетонному паркані – довжиною 120 метрів та завширшки 80 сантиметрів. Цей витвір належить до екстер'єру – зовнішнього оформлення споруди.



змащували фарбою і набивали на полотно. Так оздоблювали предмети хатнього побуту (скатертини, рушники, постільну білизну) та одяг.

У сучасному інтер'єрі набійку застосовують на текстильних шпалерах, постільній білизні, скатертинах.

Здавня популярні в народній творчості **витинанки** – вирізані ножицями, ножом із паперу або витесані сокирою з деревини чи інших матеріалів ажурні або силуетні зображення, сюжетні та орнаментальні композиції. Ними оздоблювали печі, стіни й вікна, прикрашали мисники і сам посуд. Нині техніка виготовлення витинанок знову входить в моду, сучасні майстри розвивають старовинні народні традиції, знаходять їм нове застосування.

Настінним розписом прикрашали свої хати ще наші далекі предки. Ці традиції збереглися й розвинулися в наш час. Особливо знаменитим є **Петриківський розпис** – мистецтво, що сформувалося наприкінці XIX ст., сьогодні набуває нових рис і світової слави. Його широко використовують в оформленні інтер'єру, предметів побуту та сувенірів.



Петриківський
розпис





Різноманітне українське народне мистецтво здобуває світове визнання. У 2013 р. до Репрезентативного списку нематеріальної культурної спадщини ЮНЕСКО було включено «Петриківський розпис – українське декоративно-орнаментальне малярство XIX–XXI ст.». А до національного Переліку об'єктів нематеріальної культурної спадщини України нині внесено шість елементів: Опішнянська кераміка, Косівська мальована кераміка, Крелевецькі ткані рушники, Культура хліба (Хлібна культура і традиції), Петриківський розпис, Козацькі пісні Дніпропетровщини. Цей перелік щороку поповнюватиметься.



Решетилівський килим



Опішнянська кераміка



Косівська мальована кераміка



Українська символіка в інтер'єрі

Народними символами України здавна є калина і дуб, червоні маки і сині волошки, чорнобривці і мальви, соняшник і барвінок, житне і пшеничне колосся, дерево роду, візерунки на писанках і вишиванках та багато інших.

Символом дівування, дівочої долі й краси є вінок. Сьогодні це елемент не тільки дівочого вбрання, а й декору інтер'єру. Вінком зі штучних чи засушених квітів прикрашають сучасні оселі. Символом врожаю, добробуту в господі є обжинковий вінок, сплетений зі стебел жита, проса, пшениці та всякої пашниці. А на Новий рік та Різдво плетуть вінки із соснових, ялинових гілок, оздоблюють їх кетягами калини, стрічками та іграшками з українським орнаментом.

Українську світлицю неможливо уявити без вишитих і тканих рушників. Їх вивішують над іконами





Саме українська вишиванка надихнула дизайнера Ярослава Галанта створити унікальну серію меблів зі штучного каменю в національному стилі. Вишивка на меблях справжнісінька – канатом по каменю. Вони потрапили в Книгу рекордів Гіннеса України за рекордні 164 000 отворів і 14 000 метрів канатів, використаних у оздобленні.



і портретами родичів, ними прикрашають вікна, стіни, двері. Адже смуга полотна має символічне значення – дороги, щасливої долі. А коли на ній виткані чи вишиті знаки-обереги – захисна сила її збільшується стократ.

Сьогодні орнаментальними мотивами вишивок оздоблюють не тільки ткани вироби, а й меблі, розписують ними стіни, викладають мозаїку, різьблять на дереві та металі.

Для створення українського інтер'єру в оселі використовують автентичні (або осучаснені) меблі та предмети побуту.

Лави та скрині. Колись вони були незамінними меблями – на них сиділи, спали, використовували як шафи чи полиці. У сучасному інтер'єрі вони теж доречні, стануть окрасою і родзинкою навіть міської квартири.



Доріжки. Уявити українську хату без смугастих, яскравих, витканих господинею або її дочками доріжок, просто неможливо. Вони створюють особливий затишок.

Ліжнік. А хіба може існувати гуцульська чи бойківська хата без ліжника? Цей вовняний, узорно-тканий виріб із довгим пухнастим ворсом має обрядове,

інтер'єрне, господарське призначення, може служити покривалом на ліжку, килимом на стіну чи підлогу. У Карпатах існує повір'я, що ліжник привертає до хати добро, тому його стелять під ноги молодят на весіллі разом із рушником.

Колір в інтер'єрі

Національний колорит в інтер'єрі відтворюють також за допомогою кольору.

Традиційним є поєднання чорного і червоного. У вірші Дмитра Павличка читаємо: «червоне – то любов, а чорне – то журба». А вчені-народознавці пояснюють: червоне – то сонце, вогонь, а чорне – земля-годувальниця.

Тисячоліттями вважалися священними кольори нашого державного прапора: жовтий і синій. Жовтий – це колір сонця, жита-пшениці, синій – колір води, безхмарного неба, миру. А який колір отримаємо, змішавши синій і жовтий? Звісно – зелений, колір життя. Ось ми й переконалися, що в синьо-жовтому прапорі закодована символіка трійці: вогонь – вода – життя.

Поєднання жовтого (теплого, активного) і синього (холодного, умиротвореного) кольорів є гармонійним, позитивно впливає на людину, адже вони доповнюють один одного. Від них можна утворити безліч відтінків.



Кухня в українському стилі

В оздобленні інтер'єру кухні також можна втілити безліч ідей, почерпнутих із народних традицій.

Передусім обирають матеріали – вони по можливості мають бути натуральними або подібними до натуральних за кольором і фактурою.

Кольорова гама кухні – це колір дерева і глини, білий, червоний, чорний, зелений, синій та жовтий. Стіни кухні білі, світло-бежеві або голубуваті. Їх іноді розписують рослинними мотивами чи геометричними орнаментами. У стінах роблять ніші, які заповнюють декоративними елементами.

Світильники також можна декорувати орнаментом.

Особлива увага – умеблюванню. Головним атрибутом кухні є стіл. Його завжди найретельніше доглядали і прикрашали на свята, його цілували перед далекою дорогою і після повернення додому. Стіл накривають вишитою скатертиною (обрусом).

На кухні в українському стилі обов'язкові мисники, полиці з глиняним посудом або декоративними керамічними виробами, тарелями, горщиками, глечиками, макітрами. Прикрасять інтер'єр і дошки з мальованим чи різьбленим орнаментом.

Сакральним місцем в українській кухні є піч-годувальниця, символ родинного вогнища. Її завжди тримали в чистоті, білили, розмальовували візерунками або



оздоблювали кахлями. Пам'ятаєш приказку: «Піч регоче – короваю хоче, а припічок усміхається – калачів дожидається!»? В сучасній квартирі піч доводиться замінювати імітацією, зробивши в стіні нішу в формі півкола з прикритою заслінкою, або встановлювати камін.

Щоб гармонійно вписувалась в інтер'єр сучасна побутова техніка, на неї можна нанести розпис.

Ну й, звичайно, українська кухня не обходиться без вишитих рушників, серветок.

Обов'язковим на кухні є мішок добробуту, наповнений кукурудзою, горохом, квасолею (символами заможності), різними травами (символ довголіття), червоним перцем (чоловіче здоров'я) та насінням (сімейне щастя), дзвіночками (символ жіноцтва). Прикрашають кухню також солом'яними віниками з аплікаційними мотивами, що оздоблені стрічечками, сухоцвітами, колосками тощо.

Робимо своїми руками

Вироби з дерева, текстилю, вишиті скатертини, рушники, килими, кераміку й посуд, іграшки з традиційними народними символами-оберегами виготовляють професійні майстри, їх можна придбати в магазинах і на ярмарках, та важливо хоч деякі з них зробити власноруч, зігріти своїм теплом, відтворити місцевий, рідний колорит. Різноманітні елементи декору інтер'єру, фольклорні сувеніри можна виготовити на уроках трудового навчання.

Пропонуємо варіанти, які допоможуть тобі створити елементи українського інтер'єру вдома.

Лялька-оберіг («На щастя»)

Лялечка «На щастя» – це народна лялька-оберіг, маленька (від 5 до 15 см), із дуже довгою косою і піднятими до сонця ручками. Коса є символом жіночності, жіночої сили і краси, здоров'я, добробуту, довголіття. Вважається, якщо носити лялечку



Які особливості має інтер'єр у твоєму регіоні?





Символіка орнаментів української вишивки

з собою, спілкуватися з нею, тебе супроводжуватиме успіх, радість і щастя. Ця крихітка може стати подругою, помічницею і розрадою. Адже поки ти розмовляєш з лялечкою, мимоволі асоціюватимеш себе з маленькою дівчинкою, яку треба любити й плекати, хвалити й підтримувати.

Одягни ялинку у вишиванку

Ялинкові іграшки з елементами української вишивки – оригінальні, яскраві, а головне – безпечні, бо не можуть розбитися. Для створення ялинкових прикрас потрібна різнокольорова тканина для вишивки, голка, нитки муліне, клаптики тканин, що пасують до вишитих елементів, синтепон або інший матеріал для набиття, тасьма, стрічки, бісер.

Використай схеми традиційної української вишивки, з її символічним значенням (наприклад, сонця та води), а також схеми сучасного новорічного орнаменту.

Сонце та Вода – символічні знаки української вишивки. Сонце часто зображують у вигляді восьмикутної зірки або квітки, а знак Води передають паралельними хвилястими лініями, завитками, спіралями, схожими на вуза, що скрутився. Це дві стихії, що створили життя на землі, уособлюють материнську водну та батьківську сонячну енергії.

Використовуючи ці схеми, можеш створювати не тільки м'які іграшки, а й плоскі та об'ємні ялинкові прикраси, вишиваючи на пластиковій канві, яка добре тримає форму. Багато цікавих схем можеш знайти самостійно в мережі Інтернет.

Яскраво і сучасно виглядають вишиті великодні прикраси.





Практична робота

ВИГОТОВЛЕННЯ ЛЯЛЬКИ-ОБЕРЕГА («НА ЩАСТЯ»)

Матеріали та інструменти: 2 квадрати білої тканини 10×10 см; 2 квадрати кольорової тканини на черевички 3×3 см; кольорова тканина на спідничку 20×3,5 см; мереживо; білі та кольорові нитки; 2 стрічки для пояса і коси 25–30 см; льон для волосся; ножиці, голка.

Послідовність виконання роботи

1. Організуй своє робоче місце.
2. Виготов ніжки. З одного шматка білої тканини зроби скрутку.
3. Одягни на ніжки черевички. Закріпи їх кольоровою ниткою.
4. Склади ніжки навпіл і намотай клубочок із льону. Він повинен бути дуже міцним і щільним.
5. З другого шматка білої тканини зроби тулуб лялечки. Для цього склади тканину трикутником і обмотай білою ниткою навколо шиї. З бічних хвостиків склади ручки, як показано на фото. Замотай ручки кольоровою ниткою в тон спідниці. Білу тканину, що залишилась, підігни, щоб вийшла сорочка і стало видно ніжки.
6. Мереживо приший до низу спіднички. Потім призьбри тканину для спідниці на довгу нитку.
7. Примотай спідницю кінцями нитки до тулуба ляльки максимально високо на грудях. Туго-туго закріпи.
8. Відокрем від льону 2 тонькі прядочки. Однією з них перехопи льон посередині, зав'яжи вузлик, щоб не розпускався. Друга тонька прядка знадобиться для закріплення волосся до шиї.
9. Сформує шапочку, щоб не було зализин ззаду, і одягни її на голову ляльки. Розправ і закріпи другою тоненькою прядочкою льону навколо шиї. Ззаду зав'яжи на вузлик і вплети кінці в косу.
10. Туго заплети косу так, щоб вона сама почала закручуватися в кілечко. На кінці коси зав'яжи бантик.



11. Проведи оцінювання власної роботи.
12. Прибери робоче місце.
13. Роботу виконуй, дотримуючись правил безпечної праці.



Запитання та завдання для повторення

1. Які ти знаєш варіанти дизайну домашнього простору в українському стилі?
2. Які особливості оздоблення та декору інтер'єру кухні в українському стилі?
3. Де доречний український стиль?
4. Якими техніками декоративно-прикладного мистецтва можна виготовити вироби для оздоблення інтер'єру?



Творче завдання

Підбери цікаві ілюстрації (намалюй сама) за мотивами українських народних казок або творів українських письменників чи поетів для виготовлення панно. Обравши техніку, матеріали та інструменти, створи виріб за зразками.

Панно



Картина «І день, і ніч, і мить, і вічність...»

Якщо ти любиш вишивати й малювати, можеш створити яскраве панно в українському стилі й оздобити ним оселю. Вишите зображення двох українських дівчат – «Дівчини День» і «Дівчини Ніч» – плавно переходить у малюнок на фоні українського пейзажу.



Матеріали та інструменти: нитки муліне, схема для вишивки, тканина для вишивки, голка, ножиці, степлер, цупкий білий картон, акрилові фарби та контури, пензлики, канцелярський ніж, клей «Момент».

Послідовність виготовлення

1. Створи ескіз виробу.
2. Виший за схемою постаті дівчат у техніці «косий хрестик» (схеми можеш знайти в Інтернеті).
3. Прикріпи за допомогою степлера вишиті картини до цупкого картону.
4. Візьми аркуш білого картону 70 x 60 см і обережно канцелярським ножем виріж отвори для вишитих картин згідно з ескізом.
5. Зафіксуй зі зворотного боку картини за допомогою клею, а з лицьового закрий вишивку поліетиленовою плівкою, щоб під час розмальовки не забруднити.
6. Розфарбуй акриловими фарбами всю вільну площу картону за ескізом.
7. За допомогою акрилових контурів підкресли виразність елементів розпису.
8. На зворотному боці прикріпи аркуш картону, трохи менший за розміром. На ньому зафіксуй кріплення для шнура, на якому картина висітиме на стіні.

Триптих «Вечори на хуторі поблизу Диканьки»



ЗАСТОСУЙ НА ПРАКТИЦІ

Ляльки-мотанки





§17. Засоби художнього конструювання. Основні принципи дизайну

Художнє (дизайнерське) конструювання як метод проектування предметного середовища передбачає висунення нової ідеї, розробку та втілення її в гармонійному, стилістично виразному оформленні предмета. Кожному з нас варто оволодіти загальними поняттями про художнє конструювання, щоб будувати своє життя за законами краси. Тому важливо не тільки знати теоретичні принципи дизайну, а й уміти виготовляти вироби, облаштовувати предметне середовище за його законами.

На чому ґрунтується дизайнерське проектування? В основі художньо-конструкторської діяльності лежить композиція.

Види композиції, засоби і прийоми



Композиція (від лат. *compositio*) – складання, об'єднання та гармонійне поєднання частин у єдине ціле і загальне. Композиція в образотворчому мистецтві, архітектурі та дизайні – це розташування предметів, фігур, колірних плям за певними законами. Саме композиція надає творові цілісність, підпорядковує його елементи один одному, «тримає» простір, організує його. Композицією називають і сам твір, тобто кінцевий результат діяльності художника.

У художньому конструюванні існують три види композиції: **фронтальна, об'ємна, глибинно-просторова**.

Будь-яка композиція створюється за допомогою певних засобів та прийомів. Усі вони відіграють важливу роль у розробці конструктивних ідей та посиленні пластичної й емоційної виразності композиції виробу.

Пригадай...

- Що таке дизайн?
- Які особливості українського національного дизайну?
- У чому полягає робота дизайнера?

ВИДИ КОМПОЗИЦІЇ

Фронтальна – композиція, розташована в одній площині.

Об'ємна – тривимірна (має довжину, ширину, висоту), сприймається з усіх сторін.

Глибинно-просторова – композиція, що передає глибину простору.

Симетрія

Рівномірне розміщення елементів по осі, що ділить простір на рівні частини. У симетричній композиції розташування елементів відносно осі має бути однакове.



Асиметрія

Нерівномірне розміщення елементів при збереженні загальної рівноваги. В асиметричній композиції розташування об'єктів може бути найрізноманітнішим.



Статика

Створює враження нерухомості, рівноваги, спокою. Щоб передати статику в композиції, використовують вертикальні й горизонтальні лінії.

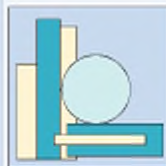

Динаміка

Композиція, яка створює враження руху і внутрішньої динаміки. Щоб передати їх у композиції, використовують діагоналі.



Ритм

Рівномірне чергування елементів у відповідній послідовності; повторення, що змінюється. Елементи композиції завжди розташовуються в певному ритмі (упорядкованому або хаотичному).

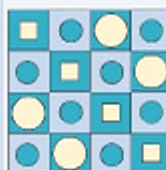

Метр

Метр передбачає повторення без змін, коли розміри елементів і розміри відстані між ними однакові.



Засоби виразності композиції: **контрасти, нюанси та пропорції.**



Контраст – протиставлення в композиції, переважно у співвідношенні протилежних пар (за кольором, фактурою, формою, розміром та ін.).



Який вид контрасту зображений на малюнку?

Нюанс – тонка різниця, ледь помітний перехід. Розрізняють нюанси за формою, розміром, кольором, фактурою тощо. На малюнку зображений нюанс за кольором (кольори з однієї колірної гами) і за формою (використовується кругла і округла форми).

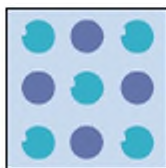

Найбільш вдало контрасти та нюанси проявляються у фактурах, протиставлені один одному: дзеркало на тлі матової стіни, гладка оббивка дивана у поєднанні з хутряним покривалом, візерунок на однотонному тлі, використання більш насиченого кольору в малій кількості.

Пропорції – гармонійне співвідношення частин форми між собою і з цілим. Від вдало знайденого співвідношення конструктивних частин виробу значною мірою залежить його композиційна цілісність.

Види контрастів

За кольором – використовують протилежні кольори.



За розміром – застосовують подібні елементи, які відрізняються розміром, масою.



За формою – використовують елементи, які відрізняються один від одного формою.

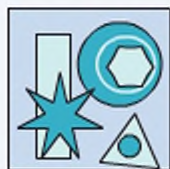

За фактурою – характером поверхні: гладке і поретке, плоске і об'ємне тощо.



Чому людському оку приємні певні пропорції? У чому секрет досконалості шедеврів архітектури? Це питання досліджували римський архітектор Вітрувій, художники доби Відродження Леонардо да Вінчі, Альбрехт Дюрер та багато інших. Було з'ясовано, що існує багато різних математичних співвідношень, покладених в основу пропорцій неперевершених пам'яток мистецтва. Одне з них – **золотий перетин**.

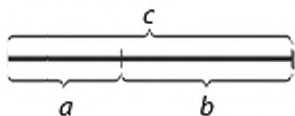

Золотий перетин – такий пропорційний поділ відрізка на нерівні частини, при якому цілий відрізок так відноситься до більшого відрізка, як більший відрізок відноситься до меншого; або іншими словами: менший відрізок так відноситься до більшого, як більший до цілого: $a : b = b : c$ або $c : b = b : a$.

Кольори та їх поєднання

Іноді ми сприймаємо предмет як кольорову пляму, а вже потім як об'єм. Кожен із нас має прихильність до певних кольорів, улюблену кольорову гаму. Однак у більшості людей сприйняття кольорів подібне, оскільки кольори мають об'єктивні якості; їх потрібно знати для створення гармонійного предметного середовища.

Колір у композиції



Колір – це властивість тіл викликати те чи інше зорове відчуття відповідно до спектрального складу відбитого або випромінюваного ними світла.

Кольори є *хроматичні* й *ахроматичні*.

Ахроматичний – безколірний (від грецьк. α – заперечення і $\chi\rho\omicron\mu\alpha$ – колір). Це білий, сірий і чорний кольори.



Ахроматичні кольори

Вони характеризуються лише світлотою, яка визначається кількістю відбитого від поверхні світла. Найменшу світлоту має чорний, а найбільшу – білий колір. Між найяскравішими – білими і найтемнішими – чорними поверхнями є безліч відтінків сірого кольору: світло-сірі, темно-сірі.

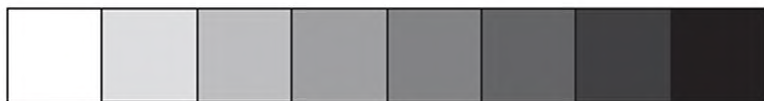

Зміна кольору за світлотою

Хроматичні кольори – це ті кольори і їх відтінки, які ми розрізняємо в спектрі (червоний, жовтогарячий, жовтий, зелений, блакитний, синій, фіолетовий).



Хроматичні кольори

Кольори умовно поділяють на **теплі** (червоний, жовтогарячий, жовтий) і **холодні** (блакитний, синій, фіолетовий), а також на **легкі** та **важкі**.

Легкі кольори – прозорі, холодні, світлі, асоціюються з небом та простором.

Важкі кольори – темні, насичені, густі, до таких відносять: чорний, темно-сірий, фіолетовий, темно-червоний.

Кожний колір має кількісно вимірювані **фізичні характеристики** (спектральний склад, яскравість).

Яскравість. Однаково насичені відтінки, що належать до одного й того ж кольору спектра, можуть відрізнятися один від одного ступенем яскравості. Будь-який колір при максимальному зниженні яскравості стає чорним. Зверни увагу, що яскравість, як і інші кольорові характеристики реального забарвлення об'єкта, залежать від суб'єктивних причин, зумовлених психологією сприйняття. Так, наприклад, синій колір у сусідстві з жовтим здається яскравішим.

Насиченість. Два відтінки одного тону можуть розрізнятися ступенем насиченості. Наприклад, при зменшенні насиченості синій колір наближається до сірого.

Ясність (світлота). Ступінь близькості кольору до білого називають ясністю (або *світлотою*).

Кольоровий тон. Будь-який хроматичний колір може бути віднесений до певного спектрального кольору. Відтінки, що мають одне й те саме положення у спектрі (але розрізняються, приміром, насиченістю і яскравістю), належать до одного й того ж тону. При зміні тону, наприклад, синього кольору в зеленому напрямку спектра він змінюється на блакитний, у зворотному – на фіолетовий.

Локальний колір – це колір, який не зазнав змін під впливом світла. Локальним кольором часто користуються в декоративно-прикладному мистецтві. Це чистий колір, а не відтінок якого-небудь кольору.

Змішування кольорів

У дизайні широко використовують змішування локальних (чистих) кольорів. Основні чинники змішування кольорів сформульовані у вигляді **трьох законів**.

1-й закон: для кожного хроматичного кольору можна знайти інший хроматичний колір, який у результаті змішування в певній пропорції з першим дає ахроматичний колір (сірий). Така пара хроматичних кольорів називається додатковими кольорами. Наприклад: до червоних кольорів такими кольорами



Колірне коло



Йоганнес Іттен (1888–1967) – швейцарський художник, викладач «Баухауза» (Вищої школи будівництва, Німеччина) – пов'язував ставлення до кольорів із психічним станом людини. На основі вивчення того, яким кольорам віддають перевагу його учні, він навіть зміг передбачити їхні майбутні професії. Книга Іттена «Мистецтво кольору» і сьогодні є настільною для художників, дизайнерів, стилістів – усіх, чия діяльність пов'язана з використанням різних колірних поєднань.

будуть блакитно-зелені; до помаранчевих – блакитні; до жовтих – сині; до зелених – пурпурові; до жовто-зелених – фіолетові.

2-й закон: змішування двох не додаткових кольорів різних хроматичних кольорових тонів завжди дає новий тон, який лежить у кольоровому колі між кольоровими тонами змішуваних кольорів. Наприклад: змішуючи червоний і жовтий кольори отримуємо оранжевий колір, змішуючи червоний і синій – фіолетовий або пурпуровий. З другого закону випливає, що із будь-яких трьох кольорів (наприклад, червоний, зелений, синій) розміщених на кольоровому крузі приблизно на однаковій відстані один від одного, можна одержати, змішуючи у визначених пропорціях, усі можливі кольорові тони.

3-й закон: результат змішування залежить від змішуваних кольорів, а не від спектрального складу світлових потоків, які викликають ці кольори. Завжди можна замінити спектральний оранжевий сумішшю червоного з жовтим і колір суміші від цього не зміниться.

У дизайні інтер'єру враховують *особливості психофізіологічного впливу кольору на людину*. Раціональне використання кольору сприяє кращій організації праці та відпочинку людини, зменшує втомлюваність, знижує травматизм, підвищує працездатність.

Червоний колір – збуджує, додає енергії. Стимулює роботу мозку, м'язову напругу, підвищує тиск крові та ритм дихання. Сильно впливає на настрій людей.

Жовтогарячий – яскравий, викликає радість, може і заспокоювати, і подразнювати. Сприяє покращенню травлення, прискоренню руху крові.

Жовтий – стимулює зір, мозок, створює веселий настрій, заспокоює нервові збудження.

Зелений – колір природи, спокою, свіжості, рівноваги. Заспокоює нервову систему, сприяє зниженню тиску крові, гармонізує життєву енергію.

Блакитний – створює відчуття легкості, свіжості. Впливає так само, як і зелений колір, полегшує хворобливий стан.



Фіолетовий – має позитивний вплив на серце і легені. Колір задуми.

Коричневий – створює враження тепла, спокійний настрій, упевненість.

Сірий – холодний, діловий, навіює апатію та смуток.

Білий – легкий, холодний, благородний. Символ чистоти.

Чорний – у великій кількості важкий, різко знижує настрій; у невеликій кількості – красивий, гарно поєднується із яскравими кольорами.

У кожного з нас є свій улюблений колір. Але не завжди варто цим керуватися в доборі та поєднанні кольорів. Адже саме гармонізація кольорів визначає красу виробу. Тому в процесі художнього конструювання слід користуватися відповідними закономірностями в гармонізації кольорів. Не варто змішувати червоний і зелений, синій і оранжевий, фіолетовий і жовтий кольори. Проте поєднання цих пар кольорів створює найбільшу колірну контрастність, посилює взаємну яскравість, яка надає композиції динамічності.

Знаючи об'єктивні закономірності сприйняття кольорів, закони та принципи композиції, можна створити цілісний довершений виріб, а загалом – гармонійне предметне середовище.

Основні принципи дизайну

Для того, щоб створені тобою вироби були естетично досконалі, приваблювали своєю формою і вишуканістю, відповідали стилеві інтер'єру, ознайомимося з найважливішими принципами дизайну. Якщо порушується один із принципів – порушується гармонія (узгодженість частин зображення, форм, ліній і кольорних плям). Існують такі *принципи дизайну: відповідність змісту, цілісність, єдність змісту та форми.*

1. Принцип відповідності змісту: зовнішній вигляд виробу, його форма, колір, вибір матеріалу залежать від його функціонального призначення (декоративне, ужиткове чи декоративно-ужиткове).



Поєднання кольорів у інтер'єрі



Пригадайте, які чинники визначають форму предмета. Які конструкційні матеріали використовують для виготовлення виробів інтер'єрного призначення?

До *декоративних* виробів належать ті, які виконують роль прикрас та оздоблення: настінні панно, декоративні тарілки тощо.

До *ужиткових* належать вироби, призначені для виконання певної роботи і головними ознаками яких є зручність у використанні. Таких виробів багато навколо нас: ножиці, голка, різак та інші.

Якщо ужиткові вироби мають оздоблення, то вважається, що вони за призначенням *декоративно-ужиткові*. Предметами декоративно-ужиткового мистецтва можуть бути меблі, одяг, посуд, іграшки, прикраси тощо; за технікою виконання – різьблення, ткацтво, вишивка, розпис; за матеріалом – дерево, кераміка, текстиль, камінь, лоза, метали, пластмаси, скло, порцеляна, папір та ін. Настрій інтер'єру створюють деталі: килими, фіранки, картини і фото в цікавих рамках, статуетки, світильники, декоративні подушки, годинник, ляльки – кожна річ має бути ексклюзивною (неповторною), мати своє обличчя.

Названі характеристики будь-якого предмета інтер'єру насамперед повинні відповідати його змісту. Під *змістом предмета* розуміють сукупність ознак, які визначають, виокремлюють його серед інших.

2. Принцип цілості: об'єднання елементів, частин в єдине ціле. Завдяки дотриманню цього закону об'єкт сприймається як неподільна цілісність, а не як сума розрізнених частин. Тобто головними ознаками цілості є неподільність, взаємозв'язок і узгодженість усіх елементів композиції. Цілісний твір – це закінчений твір, у ньому не хочеться нічого додати чи прибрати. Взаємозв'язок і узгодженість забезпечуються тоді, коли основній формі (основному кольору) відповідають частини й елементи композиції, коли деталі предмета подібні й подібність поєднує їх. Якщо предмет складається з кількох частин, то кожна з них повинна мати ознаки цілого. Принцип цілості композиції є дотриманим, якщо, охоплюючи поглядом зображення, сприймаєш його як єдине ціле, й воно не розпадається на окремі частини. На малюнках це чітко видно: у першому – композиція цілісна, закінчена; у другому – подрібнена, елементи розрізнені.



3. Принцип єдності форми і змісту – найбільш складніший і відповідальний у художньому конструюванні виробів предметного середовища. Під *формою предмета* розуміють взаємне розташування контурів предмета, а також точок на лінії. Форму має будь-який предмет: об'ємний чи плоский, природний чи штучний. Коли людина цілеспрямовано створює форму, йдеться про дизайн-форму. З розвитком науки, техніки, мистецтва, появою нових матеріалів і конструкцій, зміною соціально-економічних і побутових умов відбуваються зміни форм і зразків інтер'єрного призначення. Провідну роль відіграє зміст. Він зумовлює



трансформацію форми. Але й форма впливає на зміст: вона може сприяти розвитку або гальмувати його. Отже, принцип єдності змісту та форми визначає залежність форми від змісту.

Форма залежить також від стилю інтер'єру, який диктує свої правила утворення форми та особливості оздоблення. Форми предметів, що використовуються в сучасних стилях інтер'єру, прості й лаконічні, мають свою особливу естетику та чітко виражений зміст. Отже, тільки за умови єдності форми і змісту виробу предметного середовища можна говорити про його образність.

Основні правила дизайну

Дизайнери в процесі створення гармонійного предметного середовища, незалежно від його призначення, керуються такими основними правилами дизайну: функціональність; естетичність; економічність.

Функціональність. Проектуючи будь-який виріб, насамперед треба враховувати, які *функції він буде виконувати в предметному середовищі*, а також те, наскільки форма виробу за своїми характеристиками та стильовим спрямуванням відповідає іншим елементам цього середовища.



Таким чином, **функціональність** – це зручність, раціональність, відповідність призначенню та досконалість, які досягаються мінімальними засобами.

Функціональний зміст виробу передбачає виконання вимог:

- *повне вирішення суто ужиткових завдань*, коли форма стає не тільки зручною, комфортною, а й максимально корисною для людини, тобто раціональною;
- *ефективна, конструктивна розробка форми*, досягнення її міцності за максимально високого рівня технологічного виконання й точності розрахунку конструкцій;
- *ергономічність* – це сукупність властивостей, які характеризують пристосованість конструкції виробу до взаємодії з людиною (користувачем) з урахуванням її фізіологічних особливостей.

Естетичність. Сучасний інтер'єр приміщення повинен не тільки відповідати своїм функціям, а й бути естетичним, викликати позитивне сприйняття, естетичне задоволення.

Естетика приміщення – це чуттєве сприйняття образу, яке формується завдяки гармонізації матеріалів, кольорів, форм, ритму та пропорцій і передбачає відповідність обраного стилю призначенню приміщення. Відповідно до стилю добираються декор і аксесуари. Не слід забувати, що перенасиченість предметного середовища елементами декору може призвести до протилежного ефекту.

Зовнішній вигляд виробу, його естетичні якості досить часто пов'язують із декоративним оформленням. Але будь-які додаткові художні прикраси збільшують його вартість. До того ж, в історії дизайну відомо багато прикладів, коли за химерним декором та нарочитими формами предмета важко було зрозуміти його конструкцію та функціональне призначення.

Вирішення естетичних завдань можливе й без декорування, а за рахунок досконалої форми виробу, краси його конструкції в цілому та окремих частин і деталей.

Економічність. Не менш важливим аспектом дизайнерських розробок є економічний, який передбачає доцільність, економію матеріальних і фінансових витрат, часу на створення виробу (за принципом «мінімум витрат – максимум ефекту»).

Економія матеріальних ресурсів дає змогу з тієї самої кількості сировини й матеріалів виготовляти більше продукції без додаткових витрат суспільної праці, підвищувати ефективність виробництва в цілому на кожному підприємстві. Серед джерел та шляхів економії матеріальних ресурсів найбільшої уваги заслуговують комплексна переробка сировини та використання вторинних матеріальних ресурсів.



Чи буде задовольняти наші естетичні потреби виріб, досконалий тільки функціонально та технологічно?



Практична робота

СТВОРЕННЯ ЕСКІЗУ МОДЕЛІ ВИРОБУ ЗА ДОПОМОГОЮ ЗАСОБІВ ХУДОЖНЬОГО КОНСТРУЮВАННЯ

Матеріали та інструменти: підручник, зошит, комп'ютер, олівці, фарби, пензлики.

Послідовність виконання роботи

1. Організуй своє робоче місце.
2. Обери об'єкт дизайну предметного середовища (ваза, підставка під квіткові вазони, поличка, рамка тощо).
3. Користуючись інформаційними джерелами, ознайомся зі зразками виробу.
4. Охарактеризуй виріб за призначенням, конструкційним матеріалом, декоративністю.
5. Визнач ознаки композиції (симетрія чи асиметрія, ритм чи метр, динамічність чи статичність, контраст чи нюанс).

6. Зміни симетрію на асиметрію або спробуй застосувати повтори, контраст чи, навпаки, нюанс.
7. Зарисуй виріб, застосовуючи основні принципи дизайну.
8. Проведи оцінювання власної роботи.
9. Прибери робоче місце.
10. Роботу виконуй, дотримуючись правил безпечної праці.



Запитання та завдання для повторення

1. Що таке композиція?
2. Які є види композиції в дизайні предметного середовища?
3. Охарактеризуй поняття симетрія, асиметрія, ритм, контраст, нюанс, пропорції як найбільш характерні композиційні закономірності.
4. Яка роль кольору в композиції та його психофізіологічний вплив на людину?
5. Які ти знаєш основні принципи та правила дизайну?
6. Знайди відповідність між виробом та його функціональним призначенням:



1



2



3

а) декоративне; б) ужиткове; в) декоративно-ужиткове.

7. Склади контрастну композицію із геометричних фігур на поєднання більших і менших об'ємів, кольорових чи тонових протилежних характеристик (біле – чорне, червоне – жовте, жовте – зелене). Геометричні фігури можуть бути одного типу: лише трикутники, лише кола чи прямокутники і т. д., або різних типів. Вони можуть бути введені в композицію для виявлення контрасту.
8. Виконай вправи з використання композиційних закономірностей.
 - 1) Статика і динаміка. За допомогою 4–5 геометричних фігур створи: а) статичну композицію; б) динамічну композицію.
 - 2) Симетрія і асиметрія. За допомогою геометричних фігур створи: а) симетричну композицію; б) асиметричну композицію.
 - 3) Ритм. За допомогою геометричних фігур передай ритм у композиції.
 - 4) Контраст. Із геометричних фігур створи композицію і передай: а) колірний контраст; б) контраст фактур.



Творче завдання

Використовуючи вивчені тобою композиційні закономірності, створи композицію з фоторамок для оформлення інтер'єру.



§ 18. Сучасна інтер'єрна текстильна іграшка

Інтер'єрна іграшка, особливо лялька, сьогодні популярна практично скрізь. Попри глибоку, багатотисячолітню історію, відроджуватися це мистецтво почало лише останніми роками. Якщо донедавна світ задовольняли фабричні тиражовані іграшки, то зараз неабияку зацікавленість викликають іграшки оригінальні, створені за технологією hand made (ручна робота).

Інтер'єрні ляльки – це не іграшки для дітей (маленьким дітям їх давати не можна), у них інше призначення. Колекційні, декоративні інтер'єрні ляльки відкривають нові можливості для дизайну, стають чудовим доповненням інтер'єру будь-якого стилю: і класичного, і етнічного, і сучасного, модерного. Завдяки оригінальності вони займають почесне місце серед інших предметів декору – статуєток, ваз, свічників, штучних квітів тощо, прикрашають не тільки оселі, а й місця відпочинку, клуби, бібліотеки, ресторани, кав'ярні та ін. Зі смаком виконана лялька чи інша іграшка пожвавить будь-яку кімнату, створить у ній особливий настрій і затишок, стане чудовим арт-об'єктом, яким хочеться милуватися.

Характерна інтер'єрна лялька – це лялька з виразною зовнішністю, що відображає певні емоції, настрої. Особливо актуальною для нас буде лялька в українському вбранні. Пошиття ляльок – цікавий процес, тобі неодмінно захочеться створювати все нові й нові образи.

Види текстильних іграшок

Інтер'єрна іграшка не просто данина моді, а художній твір певного напрямку, стилю. Можливо, ти теж захочеш прикрасити свою оселю однією з представниць

Поговоримо...

- Що таке іграшка?
- Які бувають іграшки?
- Які функції виконує іграшка?
- З яких матеріалів можна виготовити іграшку власноруч?





цього мистецтва або порадувати друзів таким вишуканим подарунком.

Тільда (1). Милі лялечки з рум'яними щічками норвезького дизайнера Тоні Фінангер швидко знайшли своїх шанувальників. Шіють Тільду з натуральних тканин спокійних тонів. Пропорції тіла не відповідають людським: руки й ноги довгі, а голова маленька, нижня частина зазвичай повна; умовне личко з маленькими оченятами, вишитими нитками чи бісером, смішні зачіски – такі особливості цих ляльок, серед них – феї, янголи, принцеси, відьмочки, тварини та птахи.

Сніжка (лялька з великими ногами) (2). Ідея належить російському дизайнерові Тетяні Конне. Особливістю ляльки є великі ступні в масивному взутті. Найчастіше для лялечок роблять шапочки, адже вони снігові дівчата, а ще вигадують красиві зачіски з вовни, ниток муліне, атласних стрічок. На личках у сніжок схематично позначають тільки очі-крапочки.

Ляльки Горджус (3). Маленький зріст (не більше 30 см), тоненькі ніжки, ручки з чотирма пальчиками, чорненьке пряме волосся, крихітні оченята, простеньке вбрання, обов'язково смугасті панчохи – ось особливості ляльок шотландської художниці Сьюзен Вулкотт. Іноді їх називають анімешними ляльками за схожість із героїнями азійських анімацій. Обличчя у них позбавлені емоцій. У 2005 р. Сьюзен разом із чоловіком створили художній бренд Горджус – зображення милих дівчаток у смугастих панчохах стали з'являтися на канцелярських товарах, сумках та інших аксесуарах.

Тряп'єнси (корейські Барбі) (4). Це невеликі лялечки з витонченою статурою в пишних вбраннях, із вишуканою зачіскою й аксесуарами (віяла, парасольки, сумочки, квіти, м'які іграшки). Текстильних Барбі прикрашають сережка-

ми, намистом, ланцюжками, натуральними камінчиками, підбирають взуття. Найвідомішими образами є лялька-наречена, лялька-балерина, казкові істоти (русалки, янголята, ельфи), лялька в національному костюмі і лялька-панночка в пишній багатоярусній сукні з мереживом. Обличчя у тряпівців намальовані. Найчастіше це закриті очі з віями. Образ ляльки продумується дуже ретельно; положення рук, ніг, нахил голови фіксується дерев'яною підставкою й каркасом із дроту. Своєю появою ці ляльки зобов'язані корейській дівчині Юнг Хі Янг, яка виросла в бідній сім'ї й не мала гарних ляльок, а коли стала дорослою, створила «Ляльку мрії».

Ляльки-гарбузоголовки (5). Цю прекрасну представницю лялькового світу вирізняє, звичайно, характерна форма голови, яка складається з декількох частин (клинів), а посередині личка прокладений шов. Зазвичай у такої ляльки опукле підборіддя й ніс. Обличчя її деталізовано: у неї є оченята, ніс, рот і вуха. Ароматизувати ляльку можна за допомогою вшитих паличок кориці, ванілі, зерен кави, різних трав. Для зачіски найчастіше використовують вовну. Ця лялька також має оригінальний одяг і взуття.

Кавові іграшки (6). Ці іграшки на 100 % пошиті з бавовняної тканини, тоновані розчином кави, кориці й ванілі, а для закріплення аромату й повного висихання – запечені в духовці, тому й пахнуть смачно і по-домашньому затишно!

Іграшка з панчохи (7). Виконується в техніці «скульптурний текстиль» (панчішна техніка) з капрону й синтепону (можна використовувати й інші наповнювачі). Ляльки роблять на каркасі (дріт, картон, на пляшці) і без каркаса, великі й маленькі, а деякі майстри виготовляють портретні ляльки. Ця техніка дозволяє виконати безліч різних персонажів (людей, звірят, рослин) із виразними емоціями на обличчі.



4



5



6



7



Практична робота

ВИГОТОВЛЕННЯ ІНТЕР'ЄРНОЇ ІГРАШКИ

Матеріали та інструменти: ножиці, голки, швейна машина, булавки, тканина, синтепон, нитки, фурнітура для оздоблення.

Послідовність виконання роботи

1. Організуй своє робоче місце.
2. Розглянь види та способи виготовлення текстильних іграшок (рубрика «Застосуй на практиці»).
3. Виготов іграшку.
4. Проведи оцінювання власної роботи.
5. Прибери робоче місце.
6. Роботу виконуй, дотримуючись правил безпечної праці.



Запитання та завдання для повторення

1. Що таке інтер'єрна іграшка?
2. Які бувають інтер'єрні текстильні ляльки?
3. Які матеріали використовують для виготовлення іграшок?



Творче завдання на вибір

Послугуючись інформаційними джерелами, обери іграшки, які можна використати для декору інтер'єру дитячої кімнати, вітальні, кухні. Обґрунтуй вибір. Створи власну презентацію.

ЗАСТОСУЙ НА ПРАКТИЦІ



Виготовлення в скульптурно-текстильній техніці ляльки-оберегу «Благополучниця»

Благополучницю з монеткою-п'ятаком в об'ємному тілі-торбинці дарують із побажанням благополуччя, як надійну захисницю від злих сил, що допомагає доглядати дитину, наповнює будинок радістю й добробутом.

Матеріали та інструменти: капронові колготки 20–30 den; бавовняна тканина, синтепон; голки, нитки, шпильки; гречка або пшениця; суха косметика, акрилові фарби; готові оченята діаметром 7–10 мм, вії; шнур білизняний, джут; пензлики, ножиці, клей.

1. Створення голови ляльки

1. Візьми шматочок синтепону та сформує його в тугу кульку. Огорни кульку капроною тканиною. Сформує ще один менший клубок та встав збоку – це майбутній ніс.
2. Почни стяжку носика, рухаючись з центральної верхньої точки до нижньої правої. Виконай стяжку декілька разів.
3. Потім стягни, рухаючись з верхньої точки до нижньої лівої.
4. Проклади нитку поверх тканини бокової частини носа, рухаючись з верхньої точки до нижньої, попередньо позначивши місце булавкою. Нитку добре затягни. Виконай те саме з іншого боку.
5. Прощий ніздрі, для цього рухаючись з нижньої точки, проколи голкою ніс. Те саме виконай з іншого боку.
6. Почни стяжку ротика. Протягни нитку декілька разів і добре підтягни щічку.
7. Перейди до іншої щічки, одночасно затягнувши ниткою ротик.
8. Сформує нижню губу, для цього зафіксує її місце розташування булавкою, протягни та добре затягни нитку.
9. Прощий верхню губу, вколовши голку над губою і вколовши її в середині ротика.
10. Нитку добре затягни і закріпи.

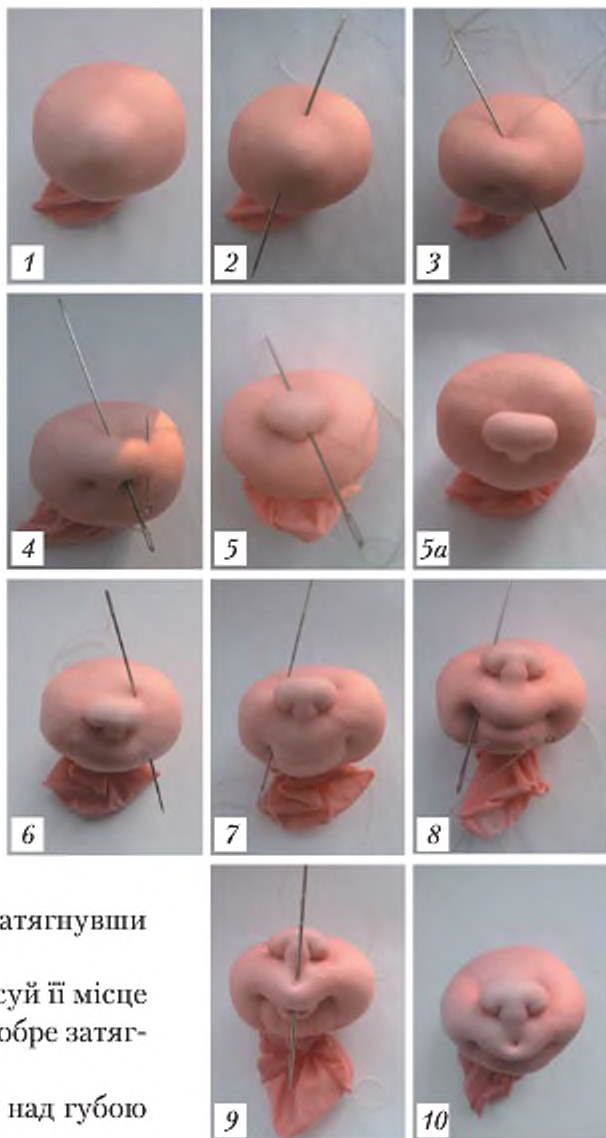

Використовуючи суху косметику або акрилові фарби, зроби рум'янець, пофарбує губи та брови, постав веснянки тощо. Приклей або намалює очі, прикріпи вії.

II. Створення нижньої частини ляльки



З бавовняної тканини в дрібний візерунок виріж круг діаметром 15 см і призьбери його на нитку швом «вперед голку». Всередину вклади монетку, трохи зерен пшениці або гречки, зверху синтепон, після чого добре стягни тканину, формуючи кульку – тільце ляльки.

III. З'єднання голови й тулуба та оздоблення дрібними елементами



1. Відміряй шматочок шнура потрібної довжини для ручок, зав'яжи посередині вузликом, імітуючи складені ручки, і за допомогою клею закріпи шнур на тільці.
2. Приклей фартушок з мережива. З тканини виріж хустинку з двома довгими кінцями й зав'яжи її на голові, загорнувши на лобі, як у бабусі. Лялечка Благополучниця готова!



3. У руки ляльці можна дати різні аксесуари. Наприклад, мітлу: намотай на пальці кілька витків джутової мотузки, зніми її, залишивши довгий кінець, обгорни частину складеної мотузки, формуючи ручку мітли. Кінчик мотузки закріпи клеєм і обріж. Витки мотузки розріж, голкою розпусти нитки, пожицями підрівняй кінчики та дай мітлу ляльці в руки.





4. Можна зробити маленьке коромисло з монетами на кінцях. А далі вже працює твоя фантазія: експериментуй із зачісками, одежинками, аксесуарами

Виготовлення мишки-пакетниці

Це дуже зручна в господарстві річ, замість ніжок мишці пришивають торбинку, в якій можна зберігати пакети та всілякі дрібниці, які створюють безлад на кухні.

Матеріали та інструменти: бавовняна тканина для тільца тілесного кольору; шматочок білої тканини (для вушок і фартушка); синтепон; 40 см кольорової тканини (бажано бавовняної); волосінь (для вусів); шматочок чорного флісу (для носа); стрічка; мереживо; акрилові фарби.

Послідовність виконання

1. Перенеси викрійки передньої та задньої частин, рук і вух на тканину (викрійки червоного кольору на с. 196):
передня частина тулуба – 2 деталі з тілесної тканини;
задня частина тулуба – 1 деталь з тілесної тканини;
рука – 4 деталі з тілесної тканини;
рукав – 4 деталі з кольорової тканини;
дашок – 2 деталі з кольорової тканини;
вухо – 4 деталі: 2 з білої, 2 з тілесної тканини.
Тілесну частину вушок для форми проклеї флізеліном.
2. Зший на машинці чи вручну швом «назад голку». Виріж деталі пожицями-зигзаг чи рівно, зробивши надсічки на заокругленнях та куточках. Виверни і припрасуй.
3. Щільно набий, особливо шию. Зший низ тулуба і кінець рук потайними стібками.



4. З кольорової тканини виріж рукави-ліхтарики, по 2 частини на кожний. Зший, залишаючи з одного боку 2 см, так зручніше пришивати мереживо. Приший мереживо, зший відкриті зрізи і мереживо. Виверни, припрасуй і набий ліхтарик не туго.

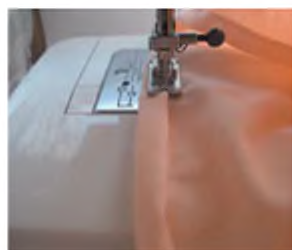
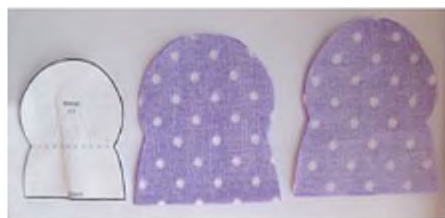

5. У місці звуження проший швом «вперед голку», встав руку, стягни і добре закріпи. Прив'яжи стрічечку, зав'яжи бантик.
6. Для спідниці виріж деталь 31×50 см. Низ оброби мереживом. Зший між собою, щоб утворилась труба, краї оброби зигзагом. Проклади по верхньому зрізу спідниці строчку для зборки.
7. Для торбини під спідницю виріж деталь 31×45 см. Спочатку зший лицем до лица по повздовжньому зрізу та оброби краї зигзагом, а потім оброби низ торбини швом «упідгин із закритим зрізом», залишаючи незшите місце для втягування гумки. По верхньому зрізу проклади строчку для зборки.
8. Для верхньої частини сукні виріж прямокутник 13×16 см. Зший між собою в трубу, стягни по верху швом «уперед голку» і приший до тіла, вставивши на спинці петельку для підвішування. Внизу теж стягни на нитку.
9. Прикріпи вушка. Приший ручки з рукавами.

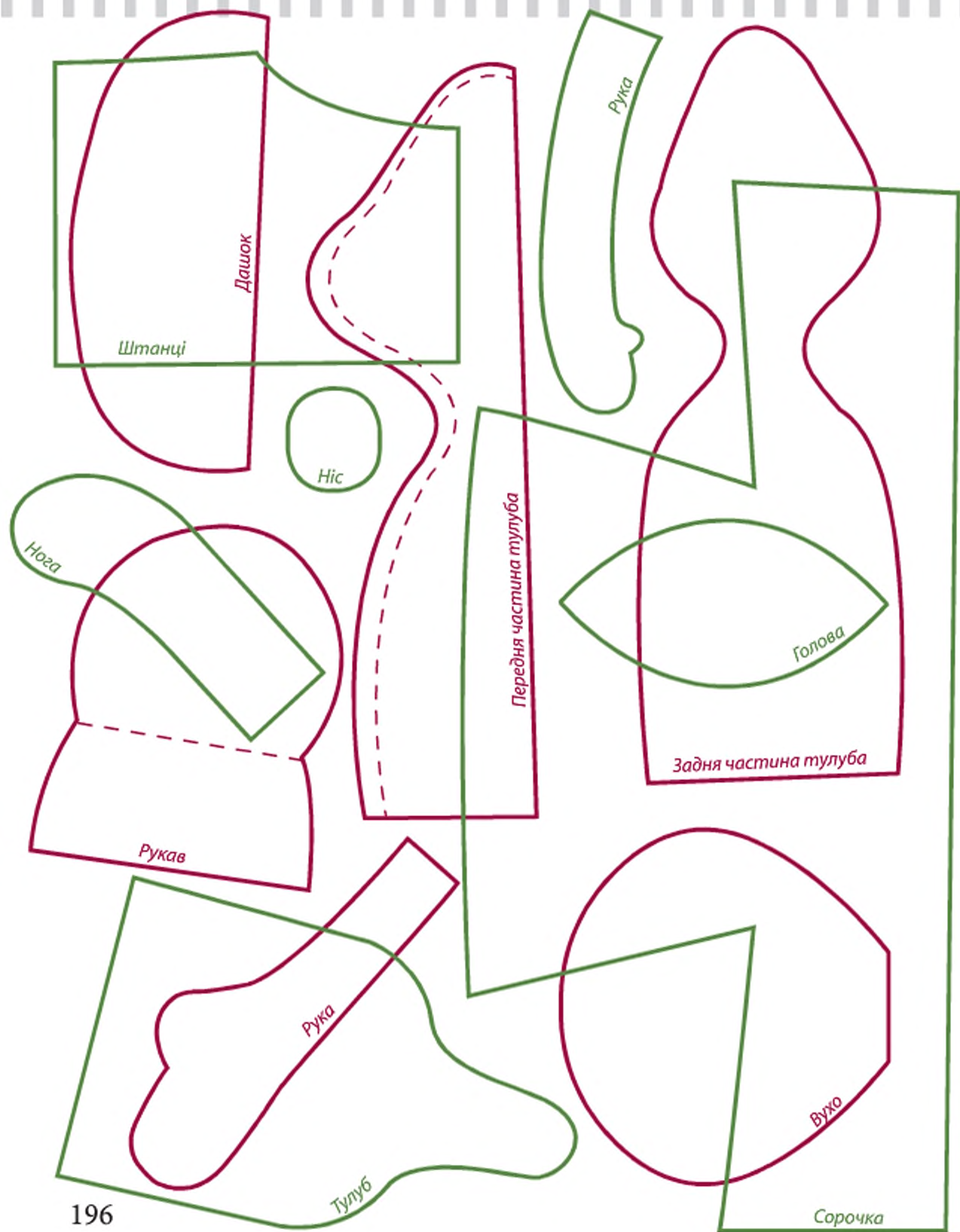

Домовик Кузя – обєріг хатнього вогнища (техніка «гарбузоголовка»)

Цей милий домовик, перш ніж стати героєм мультсеріалу, з давніх-давен був хатнім божеством, охоронцем хатнього вогнища, символом добра й затишку.

Матеріали та інструменти: бавовняна тканина тілесного кольору – для тіла; бязь білого кольору; наповнювач синтепон або синтепух; кольорова тканина – для сорочки; темна тканина – для штанців; пряжа світла – для волосся; шницї для в'язання; шпагат; суха косметика або крейда-пастель; пензлики, простий олівець; акрилові фарби; швейна машина та швейне приладдя.

Деталі викрійки домовика (зеленого кольору на с. 196): тулуб – 2 деталі; голова – 5 деталей; рука – 4 деталі; нога – 4 деталі; ніс – 1 деталь; сорочка – 2 деталі; штанці – 4 деталі.

1. Склади тканину вдвоє та приколи булавками по нитці основи деталі тулуба й рук на тканині тілесного кольору, а деталі ніг – на білій. Деталі голови й носа розклади на одинарній тканині тілесного кольору по косій нитці та викрій їх із припуском на шов 5 мм.
2. Зший деталі тулуба, рук і ніг по контуру. Виріж деталі пожицями-зигзаг або зроби невеликі надрізи. Зший усі деталі голови, залишаючи невеликий отвір для вивертання. Після зшивання зроби невеликі надрізи, так голова буде рівніша.
3. Виверни всі деталі. Набий ручки, ніжки й тулуб, залишивши трохи місця для зручності зшивання. Особливу увагу приділи шиї, набивати потрібно дуже щільно, можна вставити паличку (щоб не гнулася). Голову набий щільно.
4. Приколи шпильками ручки й ніжки до тіла та приший.





5. Зроби носик: призьбери деталь по краю, набий наповнювачем, стягни нитку та приший до голови.

6. Простим олівцем намалюй очі, ротик і бровки. Зафарбуй очі білою фарбою, потім зафарбуй райдужку блакитною фарбою, а зіниці чорною. Додай у блакитну фарбу трохи чорної та затемни верхню частину райдужки, а верхню частину білка затемни сірим кольором. Висвітли нижню частину райдужки білою фарбою, додай відблиски. Коричневою фарбою зроби контур навколо очей, намалюй вії, обведи брівки й ротик. Це можна зробити гелевою ручкою. Затонуй ділянку навколо очей, рум'яні щічки й носик пастельною крейдою або сухою косметикою.



7. Виготов одяг для домовика. Перенеси викрійку сорочки на тканину, складену вдвічі, та зроби припуски на шви 0,7 мм. Виріж. Перенеси викрійку штанців на складену вдвічі темну тканину, по дві деталі разом, без припусків.

8. Зший плечові верхні зрізи, залишивши отвір для шиї (2,5–3 см). Підігни краї рукавів і низу сорочки, сколовши шпильками, і проклади строчку. Зший бокові шви і зроби ножицями невеликі надрізи, щоб не стягувало. Оброби краї ножицями-зигзаг або обметай швом зигзаг. Виверни сорочку і приший гудзик.

9. Зший бічні зрізи штанців та крокові зрізи. Не забудь зробити надрізи та виверни.

10. Одягни штанці, зроби на передній частині складочки. Підверни зрізи всере-



дину, приколи і вручну приший до тіла. Підший низ штанив (стягни, підверни всередину і приший потайним швом).

11. Сплети личаки зі шпагату. Набери на спиці 7 петель та пров'яжи 20 рядів. Зв'яжи два однакових прямокутники. Зігни 1/3 частина прямокутника, зшиє з боків, трохи захоплюючи куточки, щоб личаки вийшли кругленькими. Виверни і стягни по колу. Взьй на піжку й зафіксує. Перев'яжи піжки шматочком мотузки.
12. Пришиє голову до тулуба потайним швом.
13. Виготов зачіску. Намотай на книжку (розміром 22×14,5 см) пряжу не надто густо. Охайно зніми пряжу на аркуш паперу формату А4. Рівно по середині проклади шов на швейній машині. Для надійності прошиє цей шов ще двічі, щоб волосся не випадало. Проклади строчку посередині однієї з половинок, також двічі. Поруч із нею на ширину лапки проклади ще одну строчку, також двічі.
14. Розріж, як на фото, та прибери папір. Тоненькі пасма розріж навпіл.
15. Пришиє перше пасмо до нижньої частини голови. Далі інші три пасма пришиє на відстані 2–3 мм один від одного. Пришиє найдовше пасмо по намальованому колу, починаючи з чубчика. Замкни коло, зачеши все назад, потім зроби проділ. Підрівняй нерівності, зайве відріж.



16. За бажанням можна вкласти в ручки Кузі «Міх Щастя», ложку, скриньку, віник або повісити на шию ключик.

§ 19. Виготовлення з паперу виробів інтер'єрного призначення

Поговоримо...

- Де можна використати папір в інтер'єрі?
- Які вироби можна виготовити з паперу?
- В яких техніках декоративно-ужиткового мистецтва використовують папір?

Щоб перетворити свою оселю на казку, тобі потрібна не торба грошей, а лише фантазія і вільний час. І, звичайно, різні корисні поради.

Ось, наприклад, чи думала ти над тим, що можна зробити зі звичайного паперу? І мова зараз піде не про мистецтво орігамі (яке, крім вільного часу, потребує багато терпіння), а про нескладні у виготовленні вироби з паперу: від різних фігурок і листівок до настінних і стельових аплікацій. Головне – не боятися фантазувати!

Використання паперу в інтер'єрі



Найчастіше папір в інтер'єрі використовують у вигляді **шпалер**, різноманітні візерунки на яких можуть стати ідейним центром дизайну.

Екомеблі. Зі спеціального картону (гофрокартон) умільці виготовляють навіть меблі: усілякі тумбочки, шафи, столи, стільці та навіть ліжка. Легкість, екологічність, простота й безпека утилізації – переваги картонних меблів. Що найцікавіше: такі вироби за міцністю часто не поступаються дерев'яним аналогам. Дедалі частіше картон використовують для дизайну дитячих кімнат. Він нетоксичний і легкий, до того ж недорогий, тому меблі з нього можна змінювати зі зростанням дитини.

У невеликих квартирах, де недостатньо місця для зберігання сезонних речей та усіляких дрібниць, часто використовують звичайні картонні коробки. Якщо їх підібрати за

кольором або пофарбувати, то можна ще й прикрасити інтер'єр.

З картону можна виготовити безліч дизайнерських елементів: вази, шторки, статуетки, рамки і навіть оленячі роги. В інтернеті є чимало майстер-класів із виготовлення аксесуарів із гофрокартону.

Різнокольоровий та фактурний папір відкриває великі можливості для мистецької діяльності, виготовлення художніх творів, оздоблення інтер'єру в різних техніках.

Які інструменти та матеріали потрібні для роботи? Це залежить від техніки, яку ти захочеш використати.

Папір – це основний матеріал, який буде необхідний. Це може бути звичайний картон і папір (білий або кольоровий), фольга, пакувальний папір будь-якої фактури. Можна купити і спеціальний папір для скрапбукінгу, він якісний і різноманітний за візерунками, фактурою, барвами. Але й зі звичайного паперу (застосовуючи різні способи зістарювання, забарвлення за допомогою кави або чаю, бризок фарби тощо) можна творити вишукані речі.

Елементи декору – ось тут незліченна кількість варіантів. Це намистини, бісер, паєтки, гудзики, шнурочки, стрічки, мережива, тасьма, клаптики тканини, пір'я, засушені листя, колоски, квіточки, зерна кави, крупи, спеції тощо. Можна придбати готові прикраси – штучні квіти, фігурки, брадси, люверси, половинки намистин, висічки, чіпборд, стікери й багато чого іншого.

Інструменти – ножиці. Додатково можна придбати спеціальні інструменти для скрапбукінгу. Також потрібні клей, двосторонній скотч.

У молодших класах ти ознайомилась із такими техніками, як пап'є-маше, торцювання, орігамі, аплікація. *Пропонуємо тобі розглянути й інші цікаві техніки.*

Витинанка – вид українського народного декоративного мистецтва. Назва походить від слова «витинати», тобто «вирізати». Ці орнаментальні прикраси житла, ажурно або силуетно витяті ножицями, вирізані ножем із білого або кольорового паперу.

Види витинанок

За способом складання:

- симетричні відносно осі;
- фризові в смугі;
- розети в колі чи квадратах.



За технологією виконання:

- силуетні – без прорізування всередині;
- ажурні – з прорізуванням всередині;
- одинарні – з одного аркуша;
- складні аплікаційні – з кількох аркушів, поліхромні.





Ажурні витинанки зі шкіри та хутра відомі ще з V ст. до н. е. Перші паперові прикраси виникли в Китаї із винаходом паперу. Витинанка в Україні відома з XIX ст., коли була збудована перша паперова фабрика. Українці використовували ці вироби для оздоблення стін, вікон, полиць, груб, печей. Як правило, традиційна витинанка містить сюжет – за нею можна було прочитати, що відбувається в селі, хто народився, де весілля, які були свята...



Витинанка у сучасному інтер'єрі



На свята українці виготовляли особливі витинанки: у вигляді сніжинок-зірочок, хреста, барвінка чи постатей ангелів. Витинанка-хрест була оберегом, її чіпляли на сволок, де висіла дитяча колиска. Особливо поширеним в українській хаті було оздоблення божників та мисників. У вигляді серветок з ажурно вирізаними краями вони прикрашали полиці, служили фіранками на вікнах. На простінках між вікнами висіли витинанки із зображенням «дерева життя» з птахами на гілках і людськими посталями чи силуетами звірів під ним. Цей символ родини, роду є типовим для всіх регіонів України.

«Як у хаті витинанка, так і добро стоїть на ганку», – народна прикмета.

Нині стало модним вирізати картинки та фігурки в техніці «витинанка». Така творчість базується на шаблонах, вирізаних із паперу або картону.

Кардмейкінг – це виготовлення вітальних листівок власноруч (у перекладі з англ. *card* – листівка, *make* – робити).

Мистецтво виготовлення листівок зародилося ще в Давньому Китаї, там існував звичай на Новий рік обмінюватися невеликими картками, зробленими власноруч. І тільки в 1400 р. це мистецтво прийшло в Європу, де здобуло надзвичайну популярність. Аж до середини XIX ст. люди обмінювалися на свята такими листівками.

З кінця XIX ст. з'явилися спеціальні пристрої для друку, й виробництво листівок було поставлено на конвеєр. Люди почали дарувати один одному однотипні віддрукувані листівки, де залишалось місце для написання привітань, та згодом з'явилися листівки вже з готовими текстами поздоровлень. Але ж така шаблонна листівка з чужими словами не здатна передати близькій людині наші почуття, залишити про нас пам'ять. Саме тому останніми роками таке мистецтво знову відроджується. Отож створюймо власноруч маленькі шедеври, даруймо одне одному оригінальні листівки-привітання, чудові спогади і теплі почуття!

Декупаж передбачає використання вирізаних паперових мотивів (із паперових серветок, журналів, готових листівок тощо). А якщо проявити фантазію, то можна створити дуже красиві мотиви для декоративних виробів з яєчної шкаралупи.

Айріс фолдінг – заповнення вирізаної по контуру картини різнокольоровими смужками.



Філокартія

(з грецьк. *phileo* — люблю і *chartes* – папір, списаний аркуш, книга), колекціонування, як правило, ілюстрованих поштових карток (листівок).



Ваза в техніці декупажу



Листівки у техніці айріс фолдінг



Історія виникнення пергамано дуже давня. Як відомо, книжки до винайдення паперу виготовляли з пергаменту, дорогого і міцного матеріалу з недубленої шкіри. У Середньовіччі пергамент почали використовувати і для оздоблення одягу та оселі. Згодом дорогий матеріал замінили спеціальним пергаментним папером.

Пергамано – це техніка виготовлення виробів із пергаментного паперу або кальки тисненням та перфоруванням. У техніці пергамано чудово виходять закладки, листівки, паспарту і рамки для фотографій, панно.



Папір для пергамано має важливу особливість: якщо провести по ньому твердим предметом, то на поверхні залишиться білий слід, – таким чином і створюють візерунки.

Скрапбукінг (англ. scrap – шматочок, клаптик, вирізки, book – книжка) – техніка виготовлення виробів зі спеціального паперу різних кольорів і фактур та декоративних оздоблювальних елементів.



Основна ідея скрапбукінгу полягає в збереженні особистої та сімейної історії для наступних поколінь, тому й історія цього виду мистецтва дуже незвична і захоплююча.

Підготуй розповідь про історію скрапбукінгу.



Квілінг – це виготовлення декоративних елементів шляхом скручування паперових смужок у спіраль.

Це надзвичайно захоплююче заняття. Варто докласти мінімум зусиль і терпіння, і ось вже оживають картини й панно з квітів, птахів, створюються екзотичні візерунки, багато інших декоративних елементів та прикрас.



Техніка квілінгу бере початок ще у Давньому Китаї і Єгипті... Проте саме слово «квілінг», що в перекладі означає «пташине перо», народилося в Європі в XIV ст., коли ченцям вдалося накручувати на перах вражаючі форми з позолоченого паперу.

Тривалий час скручування паперу було розвагою виключно для знатних дам. Сама королева Єлизавета захоплювалася квілінгом, і деякі її роботи можна побачити в музеї Вікторії і Альберта в Англії.

Кірігамі – мистецтво складання фігурок із паперу. Це різновид техніки оригамі, але в кірігамі допускається використання ножиць і клею. Сама назва техніки походить від двох японських слів: *кіру* – різати і *камі* – папір. Виготовлення кірігамі – це філігранна робота, і ножиці підійдуть тільки для вирізання основних контурів. Лівову частку роботи майстер кірігамі здійснює більш тонкими й точними інструментами, наприклад канцелярським пожем або різакком.

Основою поробок в техніці кірігамі є аркуш паперу, який складають удвоє й вирізають різні фігури, як симетрично, так і асиметрично.

З використанням техніки кірігамі виготовляють красиві об'ємні листівки-розкладачки (по-англійськи їх називають *pop-up*), а також цілі архітектурні споруди з паперу.





Перший паперовий тунель датований серединою XVIII ст. і був втіленням театральної сцени.

Паперові тунелі. Оригінальна англійська назва цієї техніки *tunnel book*, що можна перекласти як книжковий або паперовий тунель.

Багатошаровість складених «книжок» добре передає відчуття тунелю. Виникає тривимірна листівка. Ця техніка вдало поєднує різні види технік: скрапбукінг, аплікацію, вирізання, створення макетів і об'ємних книг. Вона чимось схожа на оригамі, тому що ґрунтується на складанні паперу певним чином.



Талановитий дизайнер з Франції Анастасія Еліас створює незвичайні життєві сценки з паперу. В картонні рулони з-під туалетного паперу вона вміщує паперові скульптури.





Практична робота

ВИГОТОВЛЕННЯ ВИРОБІВ ІЗ ПАПЕРУ

Матеріали та інструменти: ножиці, папір, клей, матеріали для оздоблення.

Послідовність виконання роботи

1. Організуй своє робоче місце.
2. Розглянь види та способи виготовлення виробів з паперу (матеріал параграфа та рубрики *Застосуй на практиці*).
3. Обери виріб для виготовлення.
4. Виготов виріб.
5. Проведи оцінювання власної роботи.
6. Прибери робоче місце.
7. Роботу виконуй, дотримуючись правил безпечної праці.



Запитання та завдання для повторення

1. Як використовують папір для декору інтер'єру?
2. У яких видах декоративно-прикладного мистецтва використовують папір?
3. Які техніки застосовують для виготовлення листівок?



Творче завдання на вибір

Користуючись інформаційними джерелами, підбери вироби з паперу, які можна використати для декору домашнього інтер'єру на свята: Новий рік, Різдво, день народження, 8 березня, весілля та ін. Обґрунтуй вибір. Створи власну презентацію.

ЗАСТОСУЙ НА ПРАКТИЦІ

Квіти з паперу для оздоблення інтер'єру

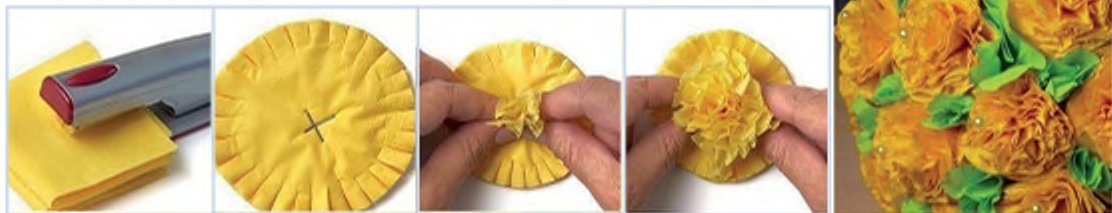

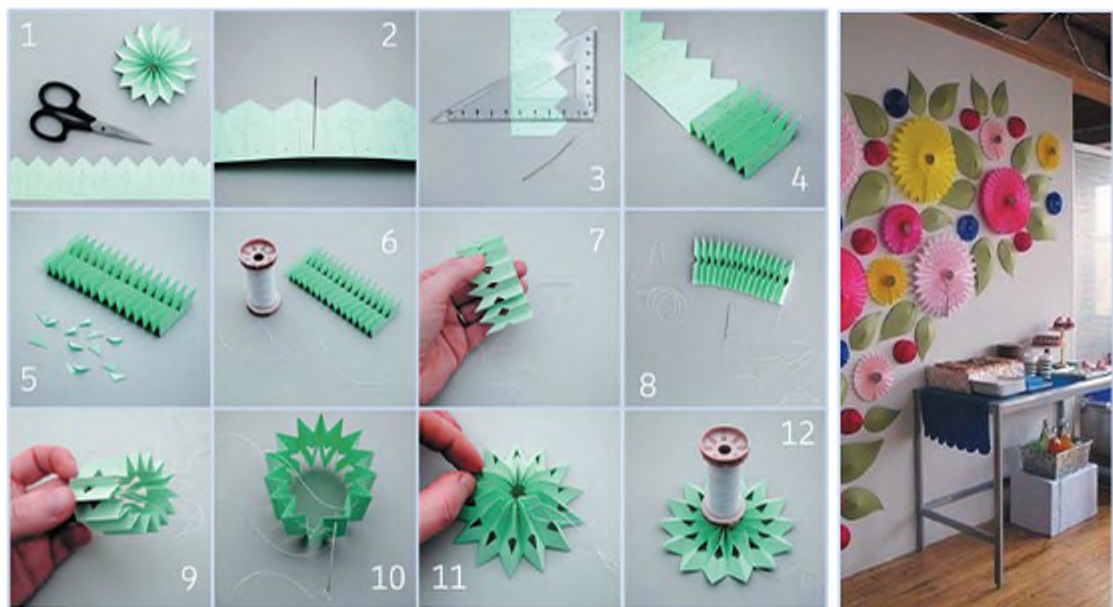

Помпони з паперу

Виготовити їх нескладно, а використовувати можна по-різному: прикрасити будь-який святковий захід або просто урізноманітнити домашній інтер'єр.

Матеріали та інструменти: аркуші або рулони тонкого паперу (звичайного, гофрованого, крепового та ін.), олівець, ножиці, дріт або волосінь, нитки.

1. Визначись, якого розміру ти хочеш отримати готовий виріб. Ширина аркуша буде діаметром помпона.
2. Візьми 8 аркушів потрібного формату і склади їх один на одного. Для надійної фіксації під час роботи закріпи їх затискачами або скріпками (роби це обережно, щоб не пошкодити тонкий папір).





3. Відігни смугу вздовж довшого боку аркушів. Ширина її залежить від розмірів помпона. Зазвичай для інтер'єрних прикрас беруть від 3 до 5 см.
4. Складай «гармошку» доти, доки весь стосик аркушів не перетвориться на одну смужку.
5. Округли краї по дузі або півколом.
6. Відміряй середину заготовки й перев'яжи в центрі дротом або волосінню. Якщо використаєш нитку, помпон може розвалитися.
7. Розкрий «гармошку». Вийшла заготовка, яка нагадує бантик. Охайно розправ нерівності.
8. Зігни верхній шар із правого або лівого краю заготовки. Дій обережно, щоб не розірвати папір.
9. Продовжуй відгинати шари-гармошки в сторони. Коли виріб «розпушиш» з одного боку, сформуєш другу частину помпона.

Фотопанно в техніці скрапбукінг

Спробуй оформити панно, вибравши 4–6 фотографій із пам'ятної події. За основу візьми будь-яку



Корисні поради

1. Для виготовлення різнокольорового помпона, просто склади різнокольорові аркуші паперу в стосик.
2. Для виготовлення дрібних помпонів можна вирізати заготовки з гофри за створеним заздалегідь шаблоном з картону, щоб не залишалися лінії розмітки на папері.
3. Для створення вуличних прикрас краще використовувати фатин.
4. Із паперових помпонів роблять підвісні прикраси, гірлянди, арки, штори для вікна або поділу простору кімнати, літери на стіні, композиції на стінах, підвіконнях, меблях.

картонну коробку середніх розмірів. Також знадобиться будь-який красивий папір (шпалери, журнали), клей, мережива чи інші декоративні елементи.

1. Візьми кришку від коробки для взуття та обгорни її папером.
2. З картону виріж перегородки за розміром фото.
3. Виготови кріплення. У верхньому бортику зроби два наскрізні отвори, через які протягни шматок мережива, зав'яжи на кінцях вузлики.
4. Розмісти фото всередині коробки, в одному віконечку приклей вирізки з журналу, паперові квіточки, метеликів чи будь-які декоративні елементи.

Виготовлення виробів у техніці квілінг

Ідеї для натхнення



Виготовлення виробу у техніці айріс фолдінг

Айріс фолдінг виник у Голландії. Цю техніку називають також «райдужним складанням», оскільки кольорового паперу складають під кутом у вигляді закрученої спіралі. Назву пояснити досить просто – готове зображення нагадує структурою будову райдужної оболонки людського ока або діафрагму фотокамери. Існує спеціальний папір, призначений для айріс фолдінгу. Але якщо у тебе його немає, то підійде і звичайний кольоровий. Може бути використана також тканина, пакувальний папір, сторінки старих глянцевиx журналів, стрічки та ін. Все залежить тільки від твоєї фантазії. Застосовують цю техніку для оздоблення листівок, фотоальбомів, блокнотів, подарункових упаковок, диванних подушок, настінних панно, жіночих сумочок тощо.



Перш ніж приступати до роботи, придбай готові айріс-шаблони або навчися сама їх будувати. Обери малюнок нескладної форми, потім побудуй геометричну фігуру, яка своєю формою нагадуватиме цей малюнок і матиме схожі розміри. Такою фігурою може бути трикутник, квадрат, прямокутник, п'яти- чи шестикутник. Айріс-шаблон виконують на будь-якому аркуші паперу за допомогою олівця й лінійки.

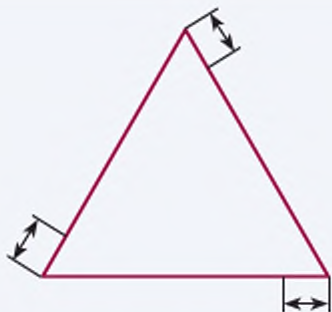
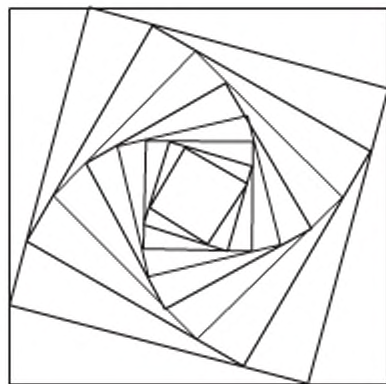

1. Побудуй трикутник потрібних розмірів. Рухаючись за годинниковою стрілкою, познач на кожній стороні від вершини по однаковому відрізку. Цей відрізок називають кроком (найчастіше ширина кроку дорівнює 1 см).

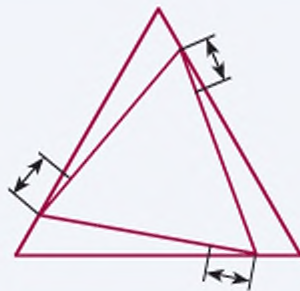

2. З'єднай точки прямими лініями і отримай новий трикутник. На цьому трикутнику знову познач відрізки такої самої довжини, рухаючись від вершини за годинниковою стрілкою.

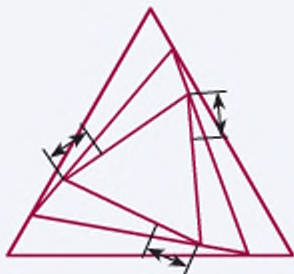

3. З'єднай нові точки між собою і отримай новий трикутник. Продовжуй побудову за цим самим принципом.



4. У центрі залишається маленький трикутник, а побудовані лінії створюють цікавий ефект закрученої спіралі

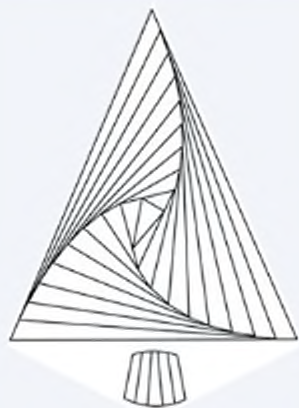

1. На основі трикутника з основою 14 см і висотою 16 см створи шаблон. Крок 1 см. Ці розміри можеш змінити на власний розсуд.



2. Намалюй на картоні силует ялинки. Охайно виріж його, використовуючи канцелярський ніж або ножиці.



3. Поклади картон на шаблон виворітним боком. Вирізаний силует може бути трохи більший від шаблону. Закріпи шаблон, наприклад, скріпками. Вся робота вестиметься із вивороту.



4. Наріж смужки паперу трьох кольорів. Ширина смужки повинна бути вдвічі більша, ніж крок, плюс припуск 2–4 мм. Для нашого кроку ширина смужки буде 22–24 мм. Найперші смужки мають бути трохи ширші, оскільки вони закривають зовнішні контури ялинки. Скільки потрібно смуг, одразу розрахувати складно. Краще нарізати їх у процесі виконання роботи. Кожну смужку зігни навпіл уздовж. Виріж п'ять смужок різних відтінків розміром 35x20 мм для стовбура. Склади їх навпіл.



5. Спочатку виконай стовбур. Трохи змасти клеєм ділянку картону навколо прорізу з правого боку. Приклей першу смужку. Лінія згину на смужці повинна розтапуватися уздовж лінії на шаблоні. Щоб приклеїти другу смужку, можна змастити клеєм картон зверху, знизу і попередню смужку. Щоб смужки не розкривалися, їх можна трохи проклеїти в декількох місцях. Іноді в цій техніці використовують не клей, а маленькі шматочки скотчу, яким закріплюють смужки по краях. Заповни смужками весь стовбур.

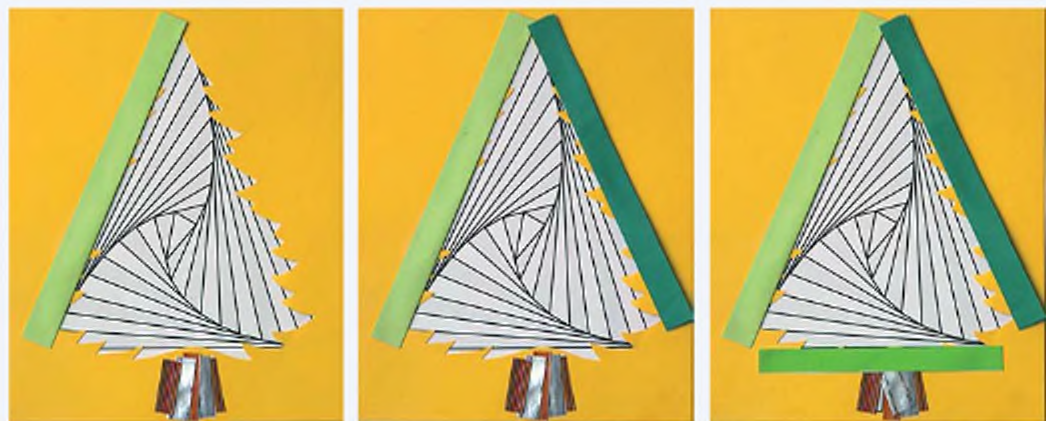

6. Візьми найдовшу широку смужку. Спочатку просто приклади її до роботи. Лінія згину повинна розташуватися вздовж першої лінії айріс-шаблону. Якщо смужка за- надто довга – підріж її. Приклей смужку, трохи змастивши клеєм картон по краях про- різі. Приклей смужку іншого кольору так, щоб вона збіглася з крайньою правою лінією шаблону. Приклей знизу третю смужку по нижній межі шаблону.

7. Приготуй наступну смужку першого кольо- ру. Спочатку приклади, відмірай потрібну дов- жину, підріж, потім при- клеюй. Клеєм змазуй не смужку, а місця прикле- ювання! Клею викорис- товують трохи, тільки щоб смужка «схопилася».

Приклей наступну смугу другого кольору, вирів- нюючи її по наступній лінії шаблону.

Приклей смужку третього кольору уздовж наступної лінії. Продовжуй приклеювання в тому ж порядку, строго за годинниковою стрілкою, чергуючи вибрані кольори. Щоразу смужки ставатимуть все коротшими. Наприкінці знадобляться маленькі обрізки, відрізані на самому початку. Коли залишиться маленький по- рожній трикутник, заклеї його шматочком паперу од- ного з трьох кольорів.



8. Зніми шаблон. Із внутріш- нього боку приклей аркуш картону, який закриє місця кріплення смужок. При- крась за власним смаком.

Виготовлення паперових тунелів

1. Виріж із цупкого паперу 5 квадратів, на кожен із них напеси свій малюнок, користуючись схемами (1 – два квадрати, 2, 3 і 4 – по одному).

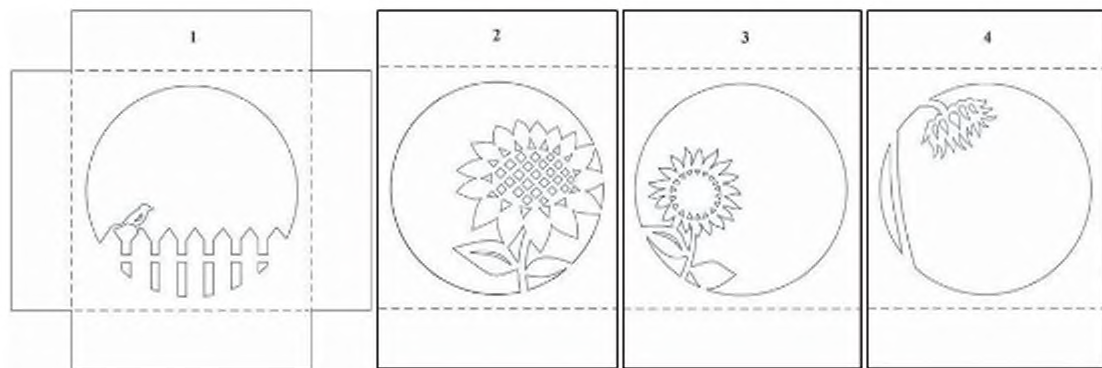

2. Виріж із паперу суцільну стрічку з п'яти квадратів.
3. Виріж витинанки на квадратах.
4. Вклеї усі частини по чергово на перший квадрат стрічки, як на фото.
5. Зафіксує верхні зрізи за допомогою двостороннього скотчу.
6. Обгорни бічну, верхню, другу бічну сторони куба і зафіксує останній квадрат на нижній частині.



§ 20. Виготовлення з паперу виробів інтер'єрного призначення. Імітації

З паперу можна зробити дуже багато цікавого й неординарного. Техніки роботи з папером різні, і в цьому ти могла переконатися, вивчаючи попередню тему. У цьому параграфі ми детальніше розповімо, як за допомогою різних видів паперу можна зімітувати інші конструкційні матеріали.



Імітація (лат. *imitatio* – наслідування) – виріб, який є підробкою під будь-що.

За допомогою паперу можна імітувати будь-яку поверхню та створювати копії дуже дорогих речей майже безкоштовно. Наприклад, для імітації виробів у техніці мозаїка тобі знадобляться лише гуаш, клей ПВА, папір, ДВП.

Ефект імітації каменю. Щоб отримати ефект імітації каменю, олійну фарбу потрібного кольору розведи розчинником до рідкого стану. Влий невелику кількість фарби у воду, розмішай пензликом для отримання малюнка на поверхні води. Опустити в ємність аркуш паперу, швидко витягнути та просушити.



Пригадай...

- В яких техніках декоративно-ужиткового мистецтва основним матеріалом є папір?
- Які вироби з паперу можна використати для оздоблення інтер'єру?



Американський художник Ерік Стендлі створює скульптурні орнаменти, що нагадують вітражі середньовічних соборів і храмів. Використовуючи техніку лазерного карвінгу, художник ювелірно вирізає їх з кольорового паперу.



Білосніжні скульптури китайського автора Лі Хунбо зроблені не з гіпсу, а з білого паперу. Його паперові скульптури із серії Pure White Paper можуть розтягуватися і гнутися.



Канадець Келвін Нікол присвятив паперовому мистецтву майже 25 років життя. Він створює неймовірно реалістичні скульптури тварин з паперу.

Ефект імітації шкіри. Для ефекту імітації шкіри рівномірно пофарбуйте аркуш паперу в основний колір фону. Зіміні інший аркуш паперу, нанесі на нього фарбу більш світлого або темного відтінку, зробіть відтиск на підготовленому фоні.



Ефект імітації шкіри



Ефект імітації дерева

Ефект імітації дерева. Щоб отримати цей ефект, нанесіть фарбу (гуаш або акрилову) на папір тільки в одному напрямку.

Ефект імітації тканини. Для ефекту імітації тканини застосовують фарби (гуаш або акрилові), пензлик щетинний, аркуш паперу, фактурну тканину, валик.

Нанесіть фарбу на папір. Покладіть на папір тканину, прокатайте валиком. Навіссухою щетиною пензля нанесіть фарбу (якщо тканина – з великими комірками). Зніміть тканину з паперу.

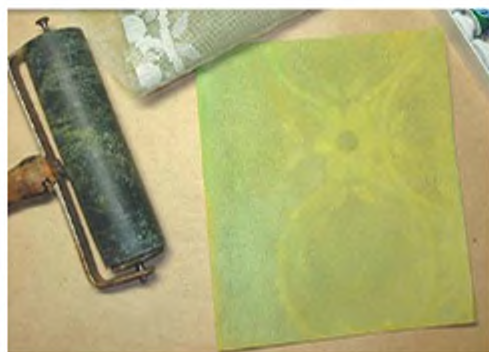

Що можна зімітувати з туалетного паперу

Варіантів застосування туалетного паперу та бобін від нього безліч. Наприклад, можна зімітувати ковани речі. Щоб створити такі унікальні вироби, необхідно всього лише порізати бобіни від туалетного паперу або серветок, зігнути, склеїти в певній послідовності за ескізом, пофарбувати та покрити лаком.

Також з бобін різного діаметра та висоти можеш виготовити підставку для канцелярського приладдя, пакунок для подарунка, чохол для шнура тощо.



Паперове мереживо вирізає своїми руками Карен Вайле з Норвегії, одна з кращих серед європейських майстрів псаліграфії (psaligraphy буквально – мистецтво малювання за допомогою ножиць).



Роботи подружжя Екманів (США) нагадують статуєтки, вирізані зі слонової кістки. Вони розробили свій власний метод роботи з мокрим папером. Паперова маса заливається у силіконові форми, а потім пресується і висушується. Після цього заготовка обробляється за допомогою медичного скальпеля.





Імітація бамбука з паперових бобін

Для того, щоб отримати імітацію бамбука з паперових бобін, використовують тонкі щільні трубочки від фольги або харчової плівки, гофрокартон, клей, клаптики пакувального паперу та шпалер, шпаклівку, акрилові фарби.

Візьми трубочки і розріж їх навпіл, хоча можна залишити і цілими. Трубочки за розміром можуть відрізнятися.

Зроби підрамник. Для цього склей 2 аркуші гофрокартону.

У декількох місцях наклеї на трубочку джутову мотузку (майбутні перемички-кільця бамбука). Там, де є різниця між діаметрами трубочок, – теж намотай мотузку, попередньо склеївши трубочки, накладаючи більшу на меншу.

Кожну підготовлену «палицю» обклей клаптиками пакувального паперу. Дай трубочкам просохнути й покрий їх шпаклівкою, приділяючи увагу перемичкам.

Коли все просохне, ретельно оброби дрібним наждачним папером.

Пофарбуй рамку пензликом зеленою фарбою.

У місцях перемичок пофарбуй коричневою або темно-зеленою фарбою і, не чекаючи її висихання, розтягни фарбу убік від перемичок, щоб перехід кольору був плавним і природним.

Після покриття лаком колір стає темнішим і яскравішим.

Задекоруй по кутах мотузкою (за бажанням).

Як створити дизайнерський картон чи папір

Якщо тобі необхідно оздобити елементи інтер'єрних виробів або створити обгортку для подарунка, а в тебе немає оздоблювального паперу, то ти можеш зробити його сама. Для цього використай звичайний білий картон для дитячої творчості або папір, декоративну серветку та харчову плівку.



Пропрасуй серветку. Розділи серветку, відділивши верхній кольоровий шар. Поклади на лицьовий бік паперу чи картону спочатку харчову плівку, потім серветку, а зверху марлю. Пропрасовуй поверх марлі доти, доки серветка не приклеїться до паперу чи картону. Обріж залишки плівки та серветки по контуру паперу. Добре пропрасуй папір спочатку з лицьового боку, а потім зі зворотного. Перевір якість приклеювання.

Імітація плетіння з лози

Якщо немає можливості заготувати в лісі й правильно обробити лозу, заміни її газетою. Плетіння з газетних трубочок зможе освоїти кожен початківець.

Для виготовлення газетних трубочок використай газети, спицю товщиною 1,5 мм або дерев'яну шпажку, клей для паперу, пензлик, олівець, лінійку, канцелярський ніж або ножиці.



Виготовлення газетних трубочок. Розріж газету уздовж довгої сторони на кілька частин. Дві смуги по краях найцінніші, з них виходять білі трубочки.



Трубочки з літерами теж ефектні в плетінні, підкреслюють незвичайність матеріалу. Крутити трубочки краще на столі з шорсткою поверхнею. Приклади на одній стороні паперової смужки спицю під кутом приблизно 30°. Куточок газети загорни під тим же кутом і міцно притисни. Правою рукою повертай спицю, поступово скручуючи трубочку, лівою – притримуй газету. На куточок смужки нанеси трохи клею, поверни її до кінця і дай клею схопитися. Вийми спицю. Крайні смуги починай скручувати з боку тексту, трубочка вийде білою.

Ширина паперових смуг залежить від того, який виріб ти задумала. Якщо вирішила сплести щось велике, то ширина смуги повинна бути 8–10 см. Для маленьких виробів достатньо 6–7 см. Чим вужча смуга, тим тонша повинна бути спиця. Смуги шириною 10 см найкраще накручувати на спицю діаметром 2,5 мм. Для смуги шириною 6 см підійде спиця діаметром 1,5 мм.

Нарощування трубочок. Якщо ти скрутила трубочку правильно, то з одного боку вона буде трохи ширша. Для нарощування одну трубочку треба просто на 1,5–2 см вставити в іншу. Якщо кінці трубочок вийшли однаковими, то для нарощування склади один кінець «куточком» або зріж його під гострим кутом. Щоб з'єднання було міцним і надійним, використовуй клей.



Фарбування. Газетні трубочки зручно фарбувати в лотку з невеликою кількістю рідини або занурювати в пляшку з широким горлом одразу по кілька штук. Можна фарбувати широким пензликом на покритій клейонкою поверхні, злегка обертаючи трубочки. Сушити їх краще на решітці. Якщо хочеш пофарбувати готовий виріб, роби це спочатку широким пензлем, а потім тонким, ретельно промазуючи щілини. Також роботі можна надати бажаний колір за допомогою пульверизатора або зануривши її в емність з фарбою і потихеньку обертаючи.

Види плетіння. Для початку спробуй плести найпростішим плетінням, тобто однією смужкою. Обери форму, яку ти будеш обплітати. Це може бути банка, пляшка або коробка. Насамперед необхідно утворити стійки, а потім закріпити на початку плетіння одну вільну паличку. Кожен кінець стійок підніми вгору та



закріпи за допомогою прищіпок. Далі вільною трубочкою починай обплітати стійки. Так само плететься кошик із використанням двох паличок. Надалі ти зможеш експериментувати: чергувати плетіння то однією, то двома паличками. Складніше плететься мотузкою. Для цього використовують дві трубочки. Їх розташовують по різні сторони від стійки і переплітають на проміжку між стійками. Таке плетіння виглядає особливо цікаво, а кошик виходить міцним, добре тримає форму. Існує ще й косе плетіння. Воно підходить для ваз, ялинок, склянок тощо. Для цього використовують тільки стійки, які переплітаються між собою з невеликим зміщенням. Цю техніку краще засвоювати через майстер-клас з відеоуроками. Практично всі види плетіння є суцільними, тобто кожний попередній ряд переходить у наступний.

Декорування. Прикрасити плетені вироби можна в техніці декупаж. Для цього виріж мотив із серветки. Видали 2 білих шари, залишаючи 1 тонкий кольоровий. Розбав клей ПВА водою 1:1, візьми широкий приплющений пензлик, приклади мотив до сухої поверхні плетіння та обережними рухами, рухаючись за годинниковою стрілкою з центру до країв, нанеси отриманий розчин. Кожен наступний мазок повинен захопити частину попереднього. Працюй швидко, тому що серветка дуже розмокає і «тягнеться» за пензлик. Дуже важливо наносити декупаж на білу поверхню. Потім зафарбуй поверхню навколо малюнка потрібним кольором і охайно промалюй краї малюнка на серветці. Після висихання нанеси акриловий лак. Щоб ділянки з декупажем на плетінні з газет виглядали яскравіше, використовуй акрилові фарби для виділення окремих деталей серветки та домальовки елементів.



Практична робота

ВИГОТОВЛЕННЯ ВИРОБІВ З ПАПЕРУ

Матеріали та інструменти: папір, ножиці, клей, необхідні інструменти та матеріали (див. матеріал параграфа та рубрику *Застосуй на практиці*).

Послідовність виконання роботи

1. Організуй своє робоче місце.
2. Розглянь види та способи виготовлення виробів (матеріал параграфа та рубрика *Застосуй на практиці*).
3. Обери виріб для виготовлення.
4. Виготов виріб.

- Проведи оцінювання власної роботи.
- Прибери робоче місце.
- Роботу виконуй, дотримуючись правил безпечної праці.



Запитання та завдання для повторення

- Які конструкційні матеріали можна зімітувати з паперу?
- Які інструменти та матеріали потрібні для імітації каменю, дерева, шкіри?
- Як виготовити виріб способом плетіння з паперових трубочок?
- Чим можна декорувати виріб, плетений з паперових трубочок?



Творче завдання на вибір

Користуючись інформаційними джерелами, обери вироби з паперу для декору інтер'єру своєї кімнати. Обери техніку виконання. Підбери інструменти та матеріали. Обґрунтуй вибір. Створи власну презентацію.

ЗАСТОСУЙ НА ПРАКТИЦІ

Виготовлення корзини з паперової лози

Матеріали та інструменти: паперова лоза, картон, шпалери, кругла основа, клей ПВА, акриловий лак та біла фарба, атласна стрічка.



Послідовність виготовлення

- Обери циліндричний предмет (посудину), за параметрами якого плестимеш корзину.
- Виріж для дна два круги з картону та обклей їх шпалерами.
- Край шпалер надріж, як на фото, щоб усе дуже добре приклеїлось і не було зморщок.
- По периметру круга зроби відмітки на відстані 3 см одна від одної.



5. Візьми паперову лозу, посередині відміть відрізок довжиною 2,5–3 см; від цих відміток відміряй на лозі в обидві сторони по 12,5 см і зроби відмітки; зігни лозу по цих відмітках, як на фото.
6. Приклей трубочки до картону у місцях позначок і зафіксуй їх прищипками та дай трохи підсохнути. Кількість трубочок (петельок) має бути непарна. На фото їх 21, а в тебе може бути й інша кількість. Також зафіксуй одну робочу трубочку.

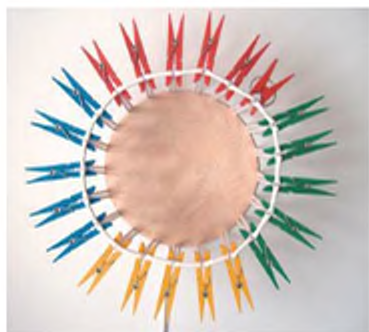

Зверху приклей ще одну картонку і знову зафіксуй прищипками. Коли все висохне, підними трубочки і зверху зафіксуй їх прищипками.

7. Почни з виготовлення робочої трубочки. Її треба злегка сплющити пальцями, вона стає м'якшою, і з нею легко працювати. Решту трубочок злегка сплющ качалкою.
8. У процесі плетіння від'єднай прищипки і встав циліндричний предмет, який ти обрала за зразок, щоб плетиво було рівне.
9. Поеднуй трубочки між собою, крапнувши на тонкий кінець однієї трубочки клей ПВА, і вставляй її в іншу трубочку.
10. Плети до самого кінця, а потім просто підклей так, що б її не було видно.
11. Оброби корзину розчином клею ПВА з водою (1:1), пофарбуй акриловою фарбою, а зверху – акриловим лаком.



Іграшка з туалетного паперу

Матеріали та інструменти: дві лампочки, дріт, скотч паперовий, сірий туалетний папір, клей ПВА, акрилові фарби.



Послідовність виготовлення

1. Наріж з дроту ніжки, рижки, шию та хвіст. Приготуй дві лампочки.
2. Збери все це в таку конструкцію, як на фото, і обмотай для міцності паперовим скотчем. На такий скотч краще лягає пап'є-маше. Вушка теж зроби зі скотчу, але підійде і картон.



3. Приготуй масу пап'є-маше. Невеликими шматочками додавай туалетний папір у клей, як почне густішати, – можна місити руками. Одержиш масу, схожу на сир, головне, щоб була не занадто рідка, а то сильно деформується після висихання.
4. Частинами нанеси масу. Коли вся коза покрита першим шаром пап'є-маше, дай фігурці час просохнути і нанеси ще один тонкий шар пап'є-маше. Потім висуши і відшліфуй.



5. Додай додаткового об'єму там, де вважаєш за потрібне. Не забувай про дрібні деталі на мордочці. Просуши.
6. Гострим ножом виріж ратиці так, щоб вони були роздвоєними.
7. Сформує зачіску. Нанеси масу по лініях зачіски і, поки вона не висохла, зроби подряпини дерев'яною паличкою, пластмасовим ножом тощо.
8. Виготов елементи одягу з паперового пласта. Охайно промаж один шар паперу, зверху поклади ще один і знову промаж, потім знову папір і клей. Клею краще брати трохи, бо папір буде рватися. Папір можна зігнути. Товщина пласта залежить від товщини бажаної деталі костюма. З готового пласта виріж комір та спідничку й охайно приклей. Робити все треба швидко, паперовий пласт швидко підсихає і втрачає пластичність.
9. Добре просуши роботу. Відшліфуй.

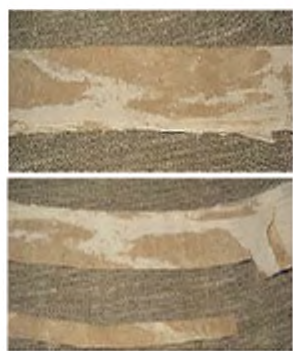
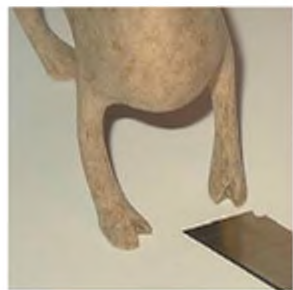

10. Розфарбуй. Спочатку покрив все чорною акриловою фарбою, а потім уже різними кольорами.

Шкатулка у формі серця з бобін від скотчу

Матеріали та інструменти: 2 бобіни від широкого скотчу; щільний картон розміром 30×30 см і товщиною 2 мм; клей («Момент», «Кристал» або «Дракон»); дизайнерський папір (або тканина) для обробки зовнішньої і внутрішньої поверхні шкатулки; стрічка для кріплення кришки; шнур, квіти, декоративні вирубки з картону, половинки перлинок та ін.



Послідовність виготовлення



1. Візьми лінійку й точно під прямим кутом наміть лінію розрізу на бобінах. Це важливий момент для рівного з'єднання двох частин шкатулки.
2. Розріж обидві бобіни, надай кожній форму половинки серця. Для симетрії постав деталі одна на одну і скорегуй.
3. Склеї шви. Якщо серце вийшло не зовсім симетричне, перетягни його ниткою або гумкою, надай потрібної форми, змочи водою і залиш на кілька годин для висихання.
4. Підготуй дно і кришку скриньки. Візьми аркуш картону та обведи серце із зовнішнього боку. Потім, відступивши 2–3 мм, накресли ще один контур. Виріж по зовнішньому контуру. Таких деталей зроби 2 шт. (для дна і кришки).
5. Щоб кришка шкатулки була зафіксована й щільна, зроби ще одну деталь, але вже меншого розміру. Тобто обведи стінки шкатулки із внутрішнього боку, намалюй паралельний контур на 2–3 мм менше і виріж по внутрішньому контуру.
6. Обклей дизайнерським папером або обтягни тканиною всі деталі. Приклей дно. Склади кришку. Щоб вона мала охайний вигляд, виріж ще одне сердечко з картону відповідного кольору, яке буде прикривати всі нерівності на внутрішній стороні кришки.



7. Скріпи кришку зі шкатулкою за допомогою стрічок (для міцності склади двічі). Кінці стрічок приклей до внутрішнього боку кришки.
8. Зверху приклей третю деталь меншого розміру. Вільні кінці стрічок приклей до стінок шкатулки під тканину, як показано на фото.
9. Задекоруй скриньку на свій смак. Можна використати кручений шнур, вирубку з картону, різні квіти, листочки та половинки перлинок, а всередині обклеїти оксамитовим папером.



§ 21. Виготовлення виробів інтер'єрного призначення у техніці ниткової графіки

Поговоримо...

- Які техніки виготовлення виробів для оздоблення інтер'єру ти знаєш?
- Які конструкційні матеріали застосовують для виготовлення виробів інтер'єрного призначення?

Здавалося б, що може бути спільного між дошками, цвяхами і різнокольоровими нитками? А спільне є, і називається воно «ниткова графіка». Ниткова графіка – це вельми оригінальний і захоплюючий вид декоративно-ужиткового мистецтва, який відомий близько 400 років. Для цього рукоділля використовують поверхню з цвяхами, між якими натягують нитки, що дає можливість створювати дуже химерні картини.



Ниткова графіка (зображення ниткою, нитковий дизайн, ниткографія, ізонитка) – техніка отримання об'ємного зображення нитками, які натягують у визначеному порядку між вбитими у тверду поверхню цвяхами в певній послідовності, а також вишивка на картоні.

Сучасні матеріали дозволяють отримувати ефектні вироби. Ниткова графіка добре гармонує з аплікацією, малюнком та бісероплетінням.





Може застосовуватися для створення художніх панно, картин. Інтер'єр, прикрашений таким чином, стане неповторним, адже роботи виконують вручну, і двох однакових просто не знайти.

Технікою ниткової графіки виконують зображення не тільки на картоні, фанері, тканині або компакт-дисках, а й безпосередньо на стінах кімнати.

Для виконання робіт в техніці ниткової графіки необхідно мати тверду основу, нитки та інструмент для роботи.

Використовуй дошку, якщо будеш набивати цвяхи, та картон (кольоровий або білий), якщо вишиватимеш нитками. Можна вишивати по шкірі, шліфувальному чи оксамитовому паперу. Оскільки папір, на відміну від тканини, непластичний, необхідно працювати обережно, уникаючи розриву. Можна використовувати шпалери, шматочки тканини, пакувального матеріалу, сітку, наклеюючи їх на картон.

Нитки є основним елементом картини. Для вишивання можна використовувати різноманітні не дуже товсті нитки (швейні, муліне, ірис, шовкові та ін.)

Для роботи необхідно мати олівець, лінійку, циркуль, шило або булавку з голівкою на кінці для проколювання точок, голку з великим вушком (номер голки залежить від товщини картону і ниток, а також відстані між точками), підкладку із цупкого матеріалу, ножиці.

Закріплення нитки на початку та в кінці роботи здійснюй з виворітного боку, де її не буде видно (зворот можна заклеїти папером), – зав'яжи вузлики або підклей кінець клеєм ПВА чи скотчем.

Навчитися заповнювати кут простіше, ніж коло, тож почни з нього.

Прошивання кута

1. Накресли на виворітному боці картону будь-який кут.
2. Поділи кожен бік кута на рівну кількість однакових відрізків.



Товщина голки чи шила для проколювання отворів повинна відповідати товщині нитки, щоб отвори не просвічували.

Основні прийоми ниткової графіки:

- заповнення кута;
- заповнення кола;
- заповнення дуги.

3. На виворітному боці олівцем познач кожну точку, надавши їй номер: вершина кута – т. 1; на нижньому боці кута наступна точка після т. 1 – т. 2, а потім т. 3, 4 і так до т. 9. На верхньому боці кута крайня точка – т. 1, потім т. 2, 3 і так до т. 8.



Нумерація точок на верхньому боці – від краю до вершини, на нижньому боці – від вершини кута до краю.

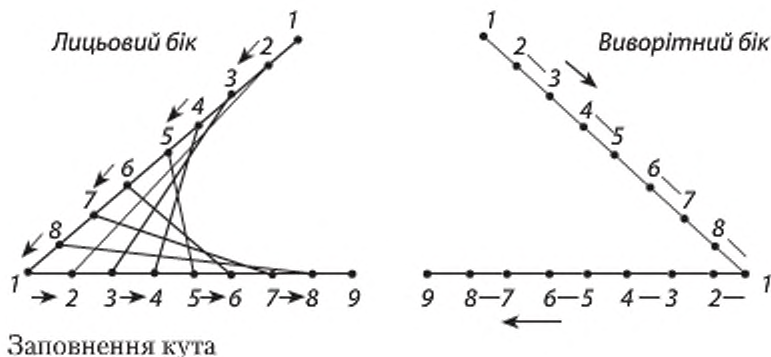

Заповнення кута

4. Зроби проколи в усіх точках.
 5. Всили нитку в голку і зроби вузлик.
 6. На виворітному боці своєї роботи знайди точку 1 на верхній стороні кута (крайня верхня). Вколи голку в дірочку, яка відповідає точці 1 з виворітного боку, і протягни нитку до упору. Вколи голку в дірочку на нижній стороні кута в точці 1 (вершина) і зроби стібок між точками 1 і 1 на лицьовому боці. По виворітному боці зроби короткий стібок між точками 1 і 2 на нижній стороні кута. По лицьовому боці зроби великий стібок між точками 2 і 2 на різних сторонах кута. Зроби короткий стібок на виворітному боці між точками 2 і 3 на тій самій стороні кута, де ти зараз знаходишся, і так далі до стібка між точками 8 та 8 на лицьовому боці кута, потім у точку 1 (вершина) – і по лицьовому боці – стібок між точками 1 і 9.



На виворітному боці виробу розміщуються короткі стібки між сусідніми точками вздовж сторін кута, а на лицьовому – довгі стібки між точками з однаковими номерами на різних сторонах кута. Якщо це так, то робота виконана правильно.

Нумерація кожної точки на сторонах кута зручна на першому етапі роботи, оскільки дозволяє швидше засвоїти прошивання кутів. Але вона дуже громіздка, тому надалі на схемах прошивання використовуй спрощену нумерацію, де цифри вказують послідовність вколювання голки в дірочки.

Після прошивання гострих та прямих кутів спробуй скласти композиції з кутів, які мають спільну сторону, або виконай чотирикутні та восьмикутні зірки.

Засвоївши заповнення кутів, ти вже можеш виконувати різні цікаві роботи.

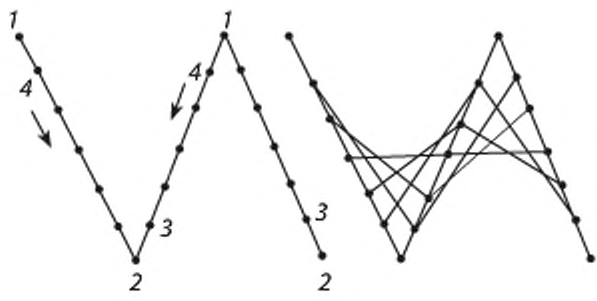

Заповнення кутів,
які мають спільну сторону

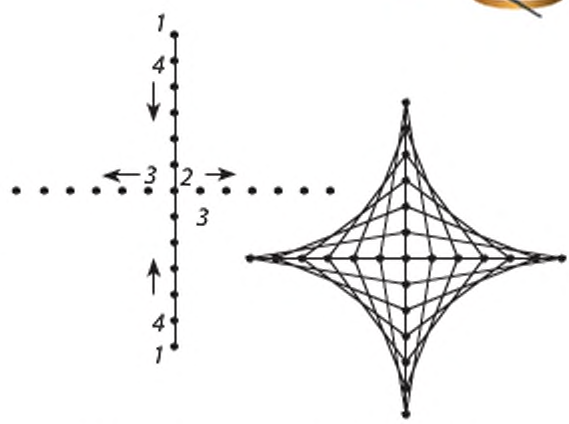

Прошивання чотирикутної зірки

Прошивання кола

1. На виворітному боці картону по трафарету або циркулем накресли коло.
2. Розділи його на 16 рівних частин (чотири рази навпіл).
3. Поклавши картон на пінопласт, шилом проколи отвори по розмітці.
4. Стрілкою вкажи напрямок прошивання та пронумеруй отвори.
5. Всили нитку в голку та зроби вузлик.
6. Введи голку з ниткою в точку 1 і заповни коло за схемою: стібко між точками 1 і 5 по лицьовому боці, по виворітному боці стібко між точками 5 і 6, великий стібко між точками 6 і 2 по лицьовому боку, далі по виворітному боку стібко між точками 2 і 3, потім по лицьовому великий стібко між точками 3 і 7, по виворітному – стібко між точками 7 і 8, по лицьовому боку великий стібко між точками 8 і 4 і т. д.

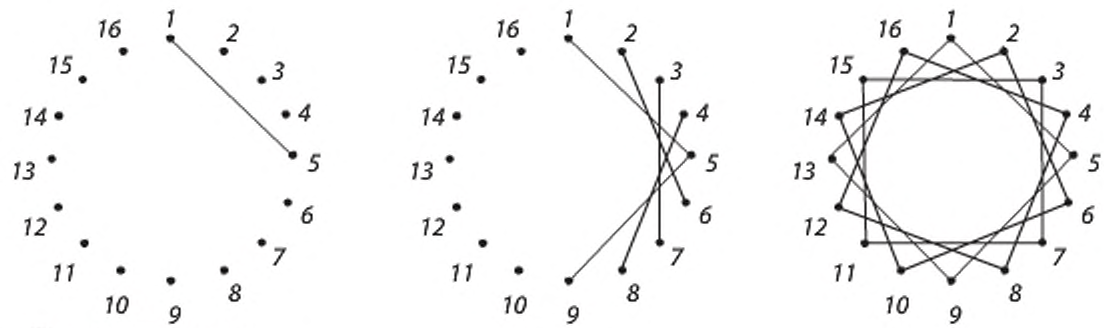

Прошивання кола

Якщо завдання виконано правильно, на лицьовому боці виробу малюнок нагадує зірку, а на виворітному – повторює обвід кола.

Одне й те ж коло можна заповнити стібками різної довжини. Чим довший стібок, тим більш заповненим виходить коло. Коло, так як і кути, можна прошивати нитками одного кольору, а можна різного.



Прошивання кола стібками різної довжини

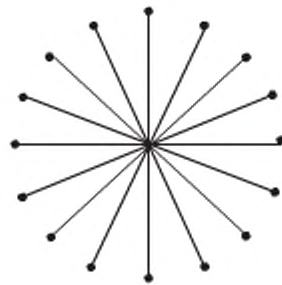
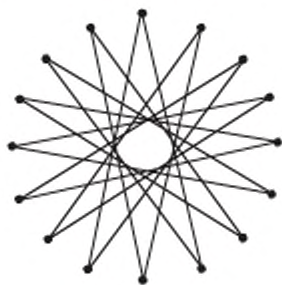

Прошивання кола стібком, рівним діаметру

Овали, спіралі, завитки та дуги прошивають за тими ж правилами, що й кола. Для виробів із складною структурою можна використовувати фігури, утворені неповним прошиванням кіл та овалів (наприклад, пелюстки квітки).

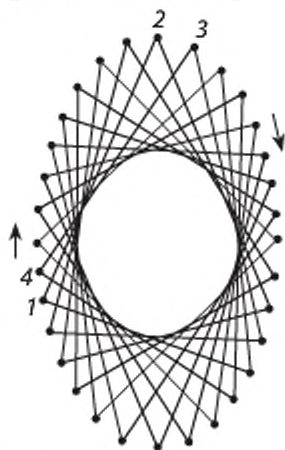

Прошивання овалу

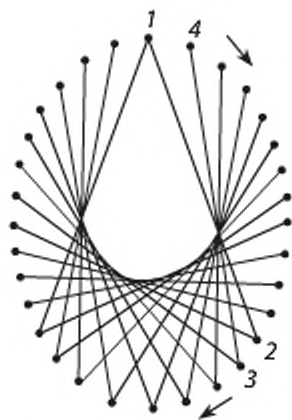

Неповне прошивання овалу

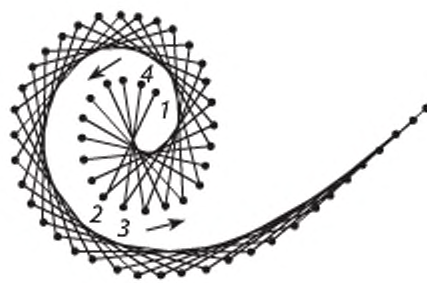

Прошивання спіралі

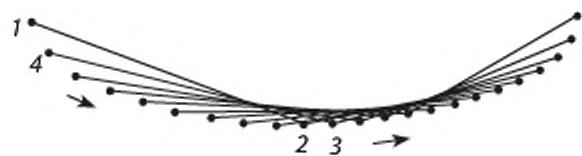

Прошивання дуги

Для прошивання намалюй дугу з виворітного боку картону, поділи її на рівні відрізки. Довжина стібків, якими прошивається дуга, повинна бути менша половини дуги. Дуги використовуються для зображення снігових заметів, хмарок, хвиль.



У прошиванні складних композицій не обійтися і без прямих ліній. Пряма лінія прошивається одним великим стібком, якщо в майбутньому робота буде закрита склом або заламінована. На закладках, листівках пряму лінію потрібно розбивати на невеликі відрізки і прошивати їх короткими стібками, оскільки довгий стібок швидко обірветься. У вишивці цей шов називають «вперед голкою». Прошивши в одному напрямі, ти отримаєш штрихову лінію; прошивши в зворотному напрямку – заповниш проміжки. Таким же способом прошивають стебла рослин, вусики тварин, лапки курчат.

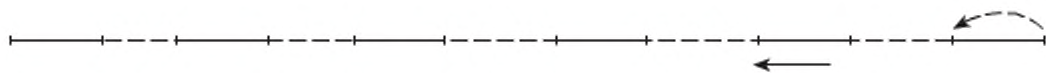

Прошивання прямих ліній



Практична робота

ВИГОТОВЛЕННЯ ВИРОБІВ ТЕХНІКОЮ НИТКОВОЇ ГРАФІКИ

Матеріали та інструменти: ножиці, голки, нитки, картон, фурнітура для оздоблення.

Послідовність виконання роботи

1. Організуй своє робоче місце.
2. Підготуй картон потрібного розміру, форми (квадратної, прямокутної, трикутної, фігурної тощо) і кольору.
3. Накресли рамку на виворітному боці картону, відступаючи не менше 1 см від краю (щоб малюнок не потрапив близько до краю). Накресли малюнок на виворітному боці картону або виготов робочу копію.
5. Розрахуй малюнок, пронумеруй точки (якщо це необхідно).
6. Проколи точки.
7. Підбери нитки потрібних кольорів для вишивання картини.
8. Виший по точках, використовуючи принцип заповнення кута, кола та їх комбінацій.
9. Оформи виворітний бік (заклей білим папером).
10. Якщо виготовляла картину або панно, то зроби обрамлення.
11. Проведи оцінювання власної роботи.
12. Прибери робоче місце.
13. Роботу виконуй, дотримуючись правил безпечної праці.



Запитання та завдання для повторення

1. Що таке ниткографія?
2. Які інструменти та матеріали необхідні для виготовлення виробів?
3. Поясни прийоми заповнення кута та кола.



Творче завдання на вибір

Користуючись інформаційними джерелами, обери схеми для виготовлення виробів технікою «ниткова графіка» або намалюй сама. Створи власний каталог.

ЗАСТОСУЙ НА ПРАКТИЦІ

Як зробити картину з ниток і цвяхів

Інструменти та матеріали: підставка (будь-яка дерев'яна поверхня, фанера, стіна або коркова дошка), нитки, ножиці, цвяхи, молоток.

Коркова дошка легка і не потребує молотка, але якщо її немає, цвяхи забивай у дерев'яну поверхню (попередньо її можна розфарбувати). Також заздалегідь подбай про те, як готова картина буде кріпитися до стіни.

Зроби малюнок або напиши слово на підставці та прибий по контуру цвяхи для натягування на них нитки.



Насамперед, закріпи нитку, зав'язавши її міцним вузликом на першому цвяху.

Далі, з невеликим натягом, зачепи нитку за наступний цвях у хаотичному порядку або за придуманою схемою. Як бачиш, усе просто, а сам процес настільки захоплює, що не хочеться зупинятися.





Щоб картина була барвистою, використовуй нитки різних кольорів. Можна попередньо зробити з них довгу різнобарвну нитку. У результаті отримаєш гарне й оригінальне панно.

Схеми для виготовлення виробів технікою ниткової графіки



Ідеї для натхнення



Розділ 4

ОСНОВИ ТЕХНІКИ, ТЕХНОЛОГІЙ І ПРОЕКТУВАННЯ

§ 22. Комп'ютерне конструювання одягу

Пригадай...

- Що таке конструювання одягу?
- Які інструменти ти використовуєш для конструювання швейних виробів?

Лише сотню років тому вміння накреслити контури деталей одягу було оповите ореолом таємничості та вважалося предметом гордості. Це вміння ретельно оберігали від сторонніх очей і передавали у спадок від батька до сина.

Із часом виготовлення одягу перетворилося на індустріальне виробництво, а професія конструктора стала доступною багатьом, хоча й не втратила загадковості. Чи це не дивина, коли з плоских деталей дивних обрисів отримують красиві моделі одягу, то з чіткими, бездоганно відточеними формами, то хвилясті, з мінливим силуетом.

Не випадково кажуть, що конструювання – це мистецтво, обрамлене у строгі розрахунки. Якщо раніше мистецтво крою опановували із сантиметровою стрічкою в руках, то тепер першим інструментом для вирішення конструкторських завдань став комп'ютер. Комп'ютерні технології з'явилися в швейному виробництві близько двадцяти років тому.

Перші швейні САПР (Система автоматизованого проектування) вирішували суто технічні завдання з виконання однотипних, повторюваних операцій, наприклад рівномірне збільшення або зменшення деталі для різних розмірних варіантів. У швейному виробництві цю процедуру називають градацією лекал.



Комп'ютерний журнал моделей дозволяє ефективно використовувати сучасні досягнення інформаційних технологій у процесі індивідуального пошиття одягу. Обравши модель, ти можеш розглянути її на моніторі у збільшеному вигляді, вивчити технічний рисунок, конструкцію, ознайомитися з технологією її пошиття, роздрукувати всі викрійки або окремі з них на принтері, попередньо скорегувавши на моніторі за своїми мірками.



Згодом з'явилися САПР, здатні обирати рішення з переліку альтернативних. Така була швейний САПР «Розкладка», що виконувала раціональне розміщення деталей на тканині. Ці системи вміли здійснювати маніпуляції з об'єктами, створеними людиною раніше.

Конструкторські САПР мали інше завдання – створювати об'єкти з нічого (з нуля), а сам процес проектування вимагав творчого підходу.

Сьогодні на ринку програмних продуктів представлена велика кількість САПР закордонного й вітчизняного виробництва, які здатні забезпечити автоматизоване виконання всіх етапів проектування швейного виробу: від створення ескізу за допомогою графічних редакторів до вдягання віртуального виробу на електронний манекен.

Створюють ескізи та технічні рисунки моделей одягу за допомогою спеціальних програм – графічних редакторів, серед яких широко відомі: Corel Draw, Adobe Photoshop, Corel Xara та ін.

У мережі Інтернет є програми, які працюють он-лайн. Знявши мірки та обравши модель, можна за допомогою програми побудувати викрійку.

1. У пошуковій системі слід задати запит: «викрійка спідниці он-лайн».
2. Серед знайдених варіантів обираєш потрібну та вносиш мірки відповідно до цієї моделі.

3. Якщо все правильно, то після натискання кнопки в правій частині екрану повинен з'явитися малюнок і посилання для скачування викрійки.
4. Готову викрійку можна зберегти на комп'ютер або одразу роздрукувати.

Викрійка прямої юбки со шлицей. Просто введіть свої мерки.



Ст, полуобхват талии (см):

Сб, полуобхват бедер (см):

Диз, длина изделия (см):



Переносячи викрійки на тканину, не забудь про припуски на шви. Програма їх не розраховує, оскільки не знає, яку ти обереш тканину.

Інший тип програм, які допоможуть побудувати викрійку, потребує встановлення на комп'ютер. Проте й можливості у них більші. Серед великої кількості можна виокремити такі системи, найпростіші в користуванні: «Грация», «Леко», Grafis, «Компас -3D», «Закрійник», «Red Cafe», «Optitex» та ін.

Програма «Грация». Дуже зручна для розробки конструкції. Проектувальник дає команди про види розрахунків і графічних дій. Усі команди рядок за рядком записують у вигляді алгоритму побудови. Екран монітора розділений на дві частини. Справа записується текст алгоритму, а зліва – послідовно будується кресленник конструкції. Відповідно до процесу послідовного запису алгоритму розвивається і нарощується кресленник.

Програма «Закрійник». У безкоштовному варіанті дозволяє виконувати лише побудову викрійок поясних виробів та друкувати їх.

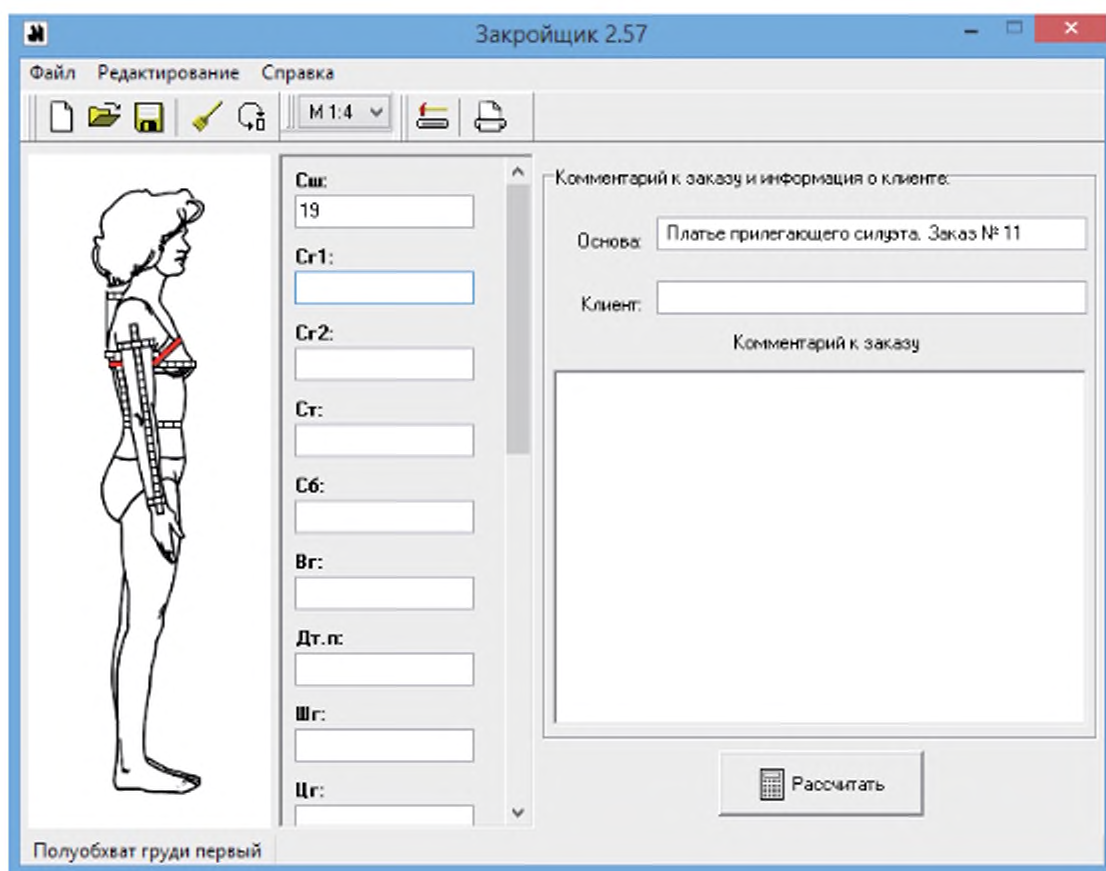

Як зручніше будувати кресленик виробу: в зошиті чи на комп'ютері?

Програма Red Cafe. Особливості: можна будувати базові основи за своїми мірками, а також моделювати отриманий результат зі зміною розміщення точок та ліній.

Доповнити можливості програми можна, завантаживши та встановивши аддони викрійок журналу Burda. Це дозволяє вибрати з будь-якого номера журналу модель і скоригувати викрійку під себе, вписавши свої мірки (див. *Застосуй на практиці*).



Програма **Optitex** не пропонує автоматичної побудови викрійки. Головна її перевага – можливість побудови параметричного лекала: один раз будуєш кресленик основи спідниці, а потім вказуєш алгоритм – вводíš змінні, а далі лекало буде автоматично підлаштовуватися під внесені дані.

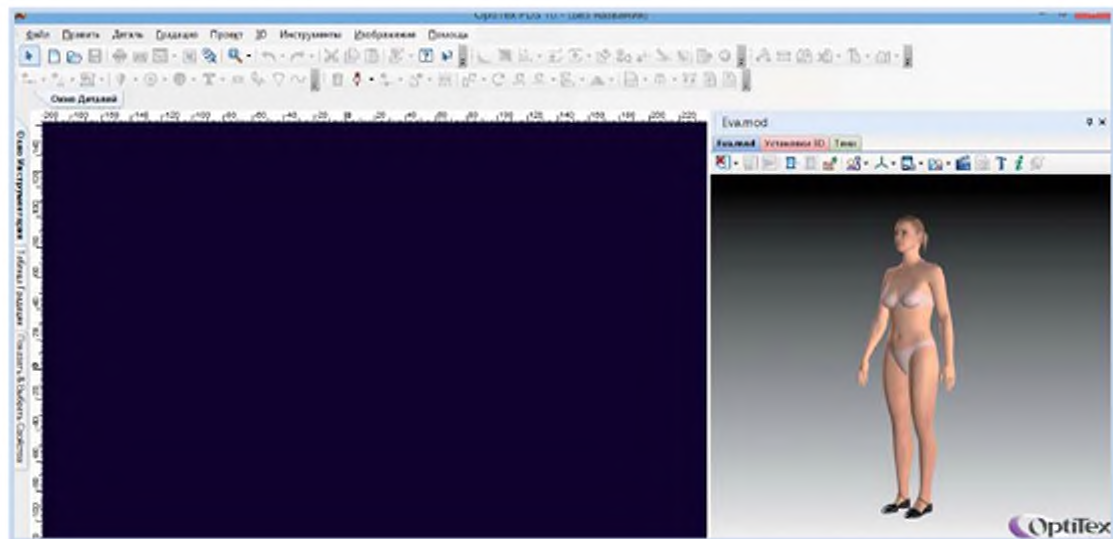

Практична робота

ЗНАЙОМСТВО З ІНТЕРФЕЙСОМ САПР «ГРАЦІЯ»

Матеріали та інструменти: зошит, підручник, комп'ютер, під'єнаний до Інтернету.

Послідовність виконання роботи

1. Організує своє робоче місце.
2. Увімкни комп'ютер.
3. Знайди на робочому столі ярлик «Грация.094». У разі його відсутності:
Пуск > Программы > Grazia.094 > Грация.090.
4. З'явиться вікно ідентифікації. Використовуй пароль: **1**.
5. З'явиться вікно «САПР ГРАЦИЯ», в якому вказані усі підсистеми. Зупинись на підсистемі «Конструирование и моделирование».
6. Відкрий вікно «Выберите действие», в якому обери пункт: «Создать новый алгоритм с нуля».



7. Після появи вікна «Имя нового файла», задай ім'я твоєї моделі, наприклад «Юбка», та натисни «Далее».
8. Обери типові розмірні ознаки, наприклад, «ОСТ 17-326-81 Женщины».
9. Для підтвердження вибраного набору натисни кнопку «Далее».
10. Обери базові розміри, зріст та повноту.
11. Визнач властивості першого аркуша кресленника.
12. Обери місцезнаходження першої точки кресленника.
13. Завершення першого етапу роботи підтвердь у відповідному вікні кнопкою «Готово».
14. Розглянь головне меню підсистеми «Конструктор».
15. Перевір позначення розмірних ознак, натиснувши кнопку **S** на панелі інструментів.
16. Якщо розмірні ознаки тебе влаштувають, натисни кнопку **F** на панелі інструментів. На екрані з'явиться вікно «Формулы», нумерація якого починається після номера останньої розмірної ознаки.
17. Введення кожного імені, позначення та формули закінчується клавішею **F4**. Це команда для САПР перерахувати всі формули. Якщо вони записані без помилок, то у стовпчику «Значение» з'явиться число – результат розрахунку.
18. Побудуй базисну сітку виробу, використовуючи такі оператори: «точка», «точка на лінії», «проекція», «отрезок».

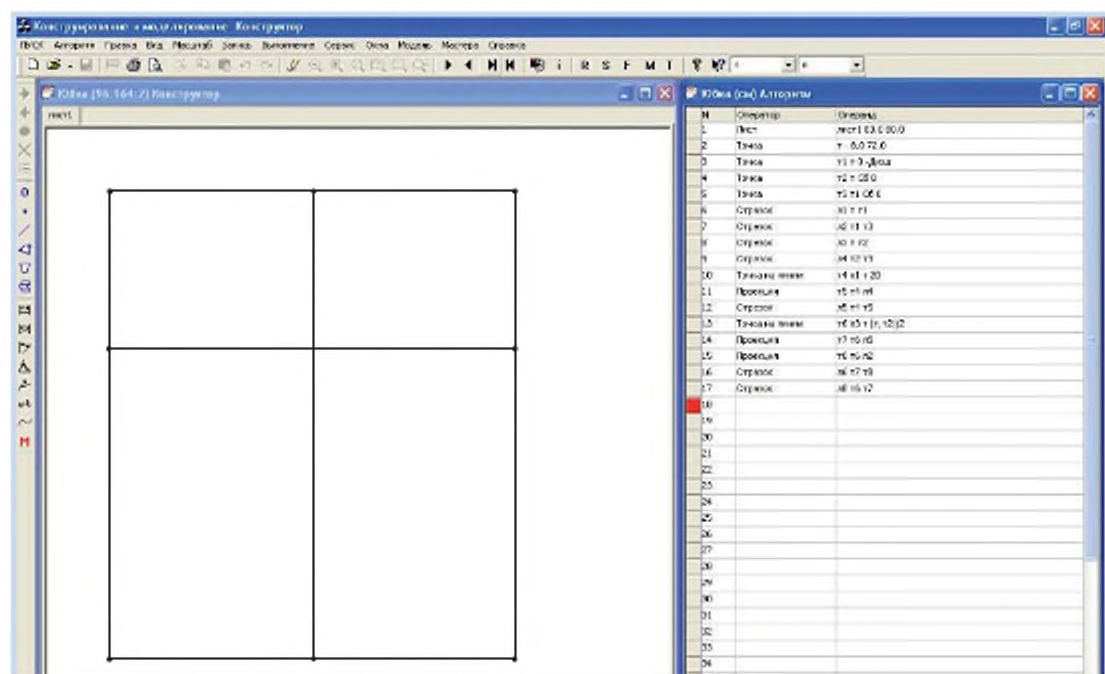

19. Побудуй кресленик основи спідниці, використовуючи оператори: «удалить», «уровнять», «плавная линия». У результаті отримай викрійку основи прямої спідниці.

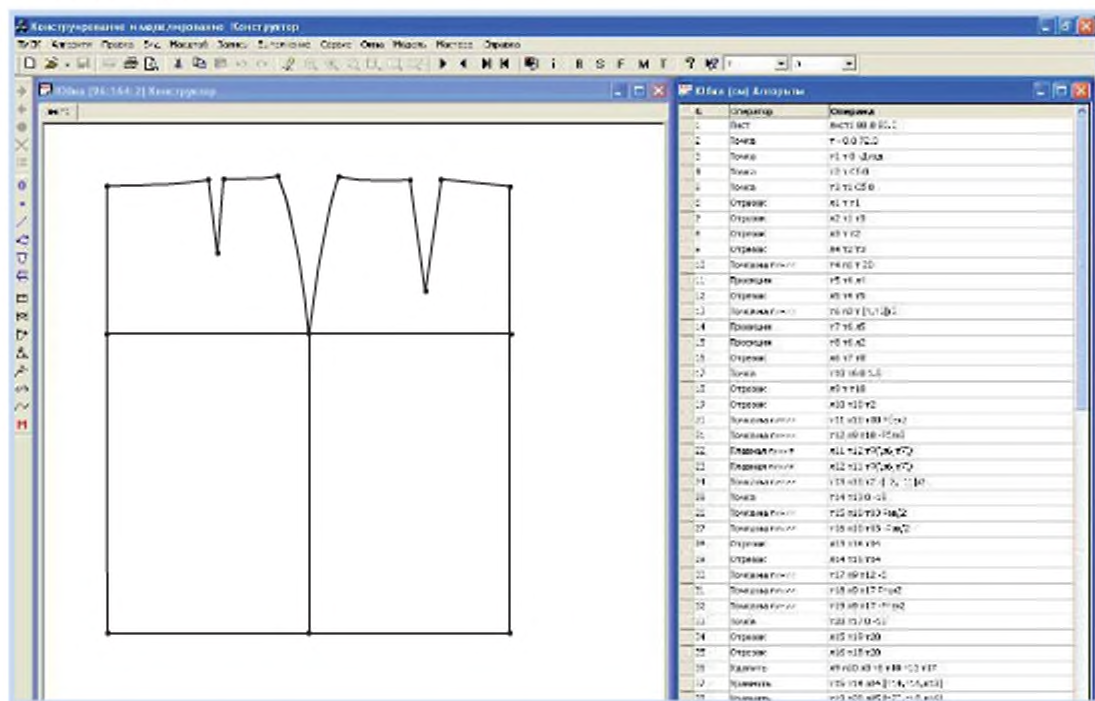

20. Проведи оцінювання власної роботи.
 21. Прибери робоче місце.
 22. Роботу виконуй, дотримуючись правил безпечної праці.



Запитання та завдання для повторення

1. Дай визначення поняття САПР.
2. Назви сучасні САПР, які можна використовувати для конструювання одягу.
3. Як побудувати викрійку он-лайн?



Творче завдання

Дізнайся з додаткових джерел, які ще етапи виготовлення швейного виробу, крім конструювання, можна здійснювати за допомогою комп'ютера.

ЗАСТОСУЙ НА ПРАКТИЦІ

У багатьох виникало бажання навчитися створювати одяг власноруч: відтворити вбрання з улюбленого фільму, зшити старовинний карнавальний костюм. Хтось, незадоволений якістю купленого одягу, береться за лінійку з олівцем, а далі за нитки й машинку. У кожного свій стимул, а допоможуть реалізувати фантазії викрійки Burda для програми Red Cafe – це ті самі викрійки з журналу, тільки в електронному вигляді. Встановивши програму Red Cafe й аддони, ти зможеш побудувати викрійку з журналу, моделювати її – розрізати, суміщати, вкорочувати тощо – за своїми мірками або за розміром із таблиці розмірів Burda.



Програма адаптує готові викрійки з бази тільки за трьома параметрами: $O_g - O_t - O_c$ і на два варіанти зросту, але робить це дуже точно.

Лише після того, як ти завантажила і встановила програму, зможеш встановити бази журналу Burda. Натисни на файл із базами імя_файлу.redcafe (у формі червоної футболки) і здійсни установку. Далі запускаєш програму, натискаєш на «базу», у контекстному меню з'являється «бази виробів», після вибору цієї опції стає доступним перелік номерів журналу. Серед представленого матеріалу обираєш потрібний номер.

Обравши модель в описі, ти побачиш перелік необхідних матеріалів, фурнітури та оздоблення.

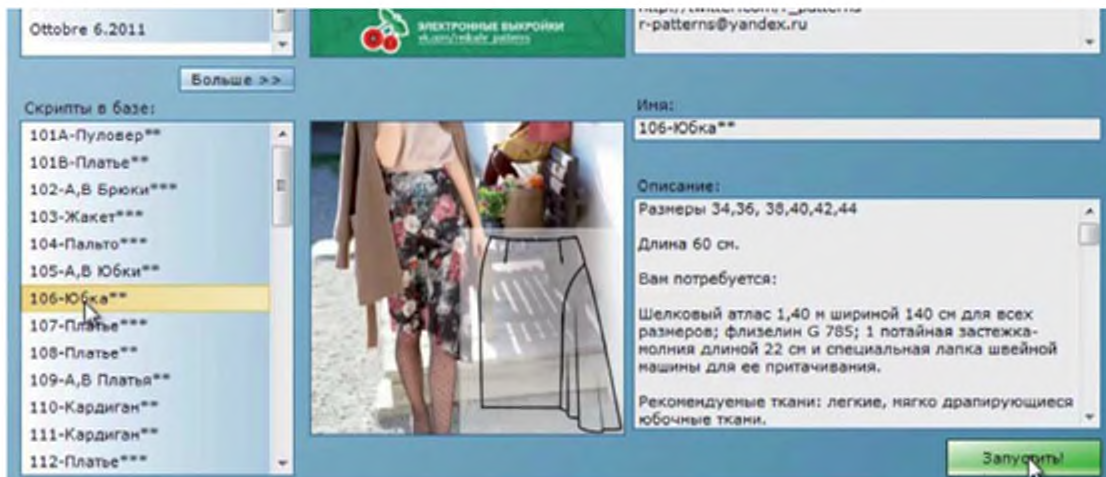

Запускаеш побудову, натиснувши відповідну кнопку.

Вносиш у наведену таблицю свої мірки або, якщо у тебе стандартний розмір, використовуеш дані із бази для свого розміру.

Натискаеш кнопку «Ок», і програма тобі покаже готову викрійку.

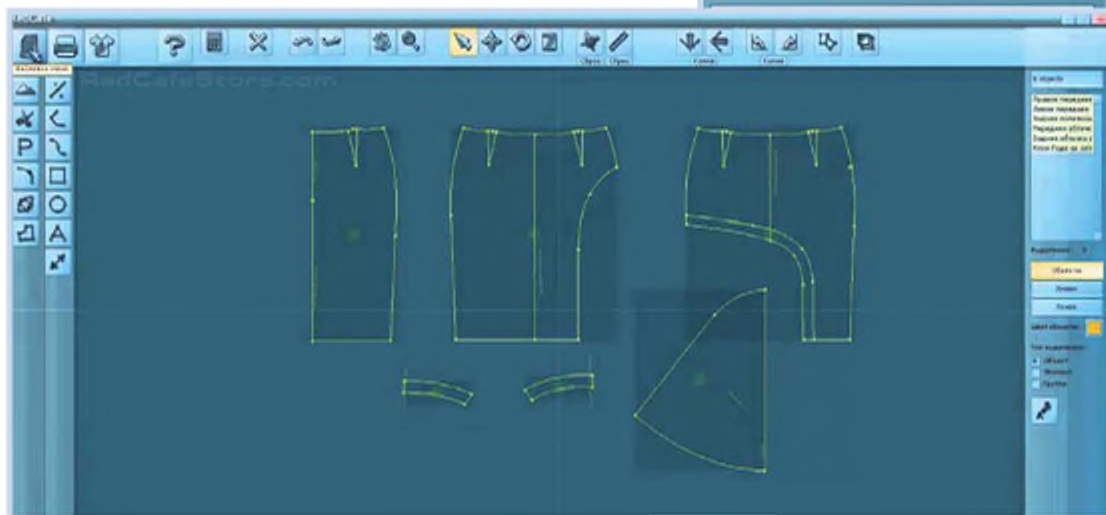

Для збереження відкриваєш закладку «Файл».
Відкриється маленьке вікно, у ньому обираєш опцію «Зберегти».



Обираєш шлях збереження та зберігаєш.

Також ти можеш одразу роздрукувати викрійку.

Якщо викрійку роздрукуєш на аркушах А4, то потрібно буде частини її скласти, як «пазли», та закріпити скотчем.

Викрійка готова до подальшої роботи. Переносючи на тканину, додай припуски на шви.

§ 23. Основи проектної діяльності

Що таке комбінаторика

Нас оточує нескінченна кількість об'єктів різноманітних форм. Водночас світ, у якому ми живемо, влаштований дуже раціонально: багатоманіття форм – це поєднання одних і тих самих елементів. До природного формоутворення близький такий метод проектування, як комбінаторика, – вона дає можливість багато разів, але по-різному, використовувати елементи конструкції.



Бджолині стільники мають єдиний конструктивний елемент у формі шестигранної призми. На конструкції зі щільно зімкнених правильних шестикутників чи шестигранників витрачається найменше матеріалів. Стільникової конструкцію покладено в основу сонячних батарей космічних станцій, завдяки чому отримують максимальну їх площу з мінімальною масою.

Качан кукурудзи – джерело комбінаторних рішень для висотних споруд. Зерно кукурудзи тут відіграє роль єдиного конструктивного елемента.

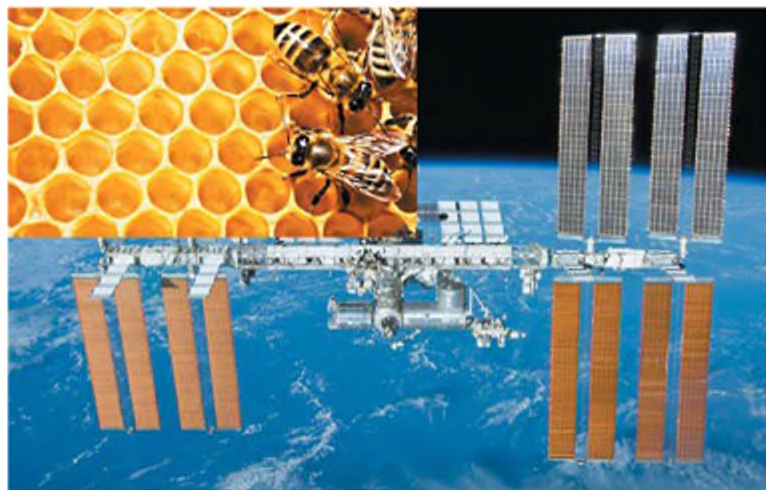

Пригадай...

- Як ти розумієш слово «проект»?
- Що таке проектування?
- Назви відомі тобі методи проектування.
- Якими з них ти користувалась у побуті чи у шкільній майстерні?
- Охарактеризуй методи комбінування, фокальних об'єктів.





Комбінаторика як напрям у дизайні та інших видах діяльності бере початок із математики. Безліч числових комбінацій можна порівняти зі штриховим кодом, а в природі – з такими ж комбінаціями смужок зебри. Не існує двох зебр з однаковим малюнком, що утворюється комбінуванням різних смужок.

Комбінаторика дозволяє швидше створювати різноманітні вироби, економно використовувати матеріал, адже комбінують, як правило, однотипні елементи або частини виробу.



Комбінаторика – це метод проектування, що полягає у знаходженні різних сполучень (комбінацій), поєднань, розміщень з обмеженої кількості елементів у певному порядку.

Термін «комбінаторика» походить від латинського слова *combina*, що у перекладі означає – «з'єднувати», «поєднувати». Комбінаторика як напрям у технічному мисленні розвивалася поступово, відповідно до розвитку науки й техніки.

Історично розвиток комбінаторики пов'язують із будівельною справою, де протягом століть сформувався окремий напрям проектування – модульне проектування.

Найдавнішими відомими спорудами, побудованими методом комбінаторики, вважають єгипетські піраміди, де модулями були великі кам'яні брили.

У проектуванні, дизайні комбінаторику можна умовно поділити на два напрями – *функціональний* і *формально-образний*.

Функціональний напрям передбачає збирання з однакового набору різних деталей цілісних об'єктів, приладів та виробів – будинків, меблів, кухонних комбайнів тощо.

Формально-образний напрям використовує можливості комбінаторики для збагачення вигляду об'єкта за рахунок варіацій кольору, групування, орнаментативних елементів цілого – наприклад, у графічному дизайні або формотворенні одягу.



Клітинка – універсальний модуль для формально-образного комбінування



Розглянь шрифти, розроблені художником, дизайнером, поетом і викладачем Йозефом Альберсом. Які геометричні фігури покладено в їхню основу? Спробуй з цих самих комбінаторних елементів створити кілька літер української абетки.

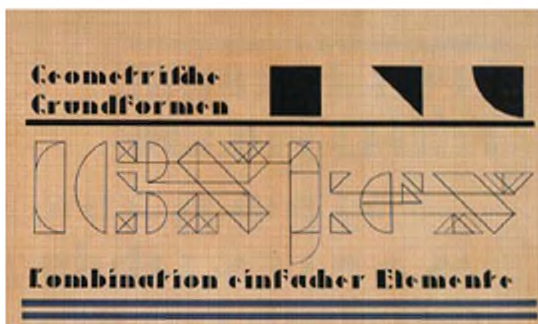

Основною одиницею комбінування є модуль.



Модуль (від лат. *modulus* – маленька міра) – це величина, яку беруть за основу розрахунку розмірів деталей чи будь-яких частин і елементів, з яких складається виріб.

Слід зважати, що модульний об'єкт або виріб не обов'язково має складатися з модулів лише одного типу – їх може бути декілька. Сам модуль може бути закінченим виробом або складовою виробу, зокрема й іншого призначення.

Модульне проектування сприяє уніфікації елементів виробів. У виготовленні одягу наявність уніфікованих частин і деталей та використання їх у різних

Комбінаторика представлена в різноманітних технологіях і техніках оздоблення. «Діамантова вишивка»: різнобарвні багатогранні пластмасові камінчики, які є своєрідними конструктивними елементами (модулями), складають у різні композиції, малюнки. Також цими модулями можна оздоблювати одяг.



1966 року в Парижі на виставці мод було презентовано сукні з яскравих модульних елементів (металевих та пластмасових) різної геометричної форми. Колекція створена відомим дизайнером Пако Рабаном.



поєднаннях дозволяють перетворювати конструкції одних моделей на інші. Це, своєю чергою, пришвидшує та здешевлює виробництво одягу, забезпечує безпроблемну заміну елемента.

Так, в одязі можна один і той самий елемент використати по-різному, наприклад, піджак носити з різними спідницями чи штанами, а спідницю вдягати як сукню, поєднувати їх із різними аксесуарами.

Пригадай...

- Які види симетрії ти вивчала в курсі геометрії?
- Наведи приклади симетрії в природі та речах навколо нас.



Одним із важливих принципів комбінаторики є симетрія.

Симетрія. Комбінаторне формоутворення підпорядковується геометричним законам, ґрунтується на теорії симетрії. Хоча краса – поняття суб'єктивне, більшості людей симетрія видається красивою. Вона дає відчуття рівноваги й спокою. Одяг людини, як і її статура, найчастіше є симетричним. А в техніці, крім естетичної, симетрія виконує ще й конструктивну функцію.



Симетрія – принцип організації форми, композиції, коли елементи розташовані рівновіддалено від площини, осі або центра.

Якщо фігуру повернути навколо центра, осі або площини, симетричні елементи повністю суміщатимуться одне з одним.



Принцип симетрії – основа побудови орнаментів, узорів.
Симетрична композиція
Марії Приймаченко

Асиметрія. Відсутність симетрії називають асиметрією. Однак у конструюванні, мистецтві асиметрія є не просто якимось порушенням симетрії, а способом організації елементів у ціле, який базується на складних законах композиції.



Асиметрія – нерівномірне розміщення елементів при збереженні загальної рівноваги.

Асиметричні форми одягу забезпечують сучасний зовнішній вигляд, заряджають енергією, створюють враження руху, активності.

Ритм. Ритмічна організація форми існує в архітектурі, образотворчому мистецтві, орнаментах декоративно-ужиткового мистецтва, а також в одязі. Ритм ми сприймаємо не лише зором, а й на слух, наприклад ритмічну музику чи вірш. В архітектурній споруді ритмічно розміщені вікна, колони, орнаментальні оздоблення тощо.



Ритм – це рівномірне чергування впорядкованих елементів (ліній, об'ємів, площин тощо).

За допомогою ритму можна в русі передати форму одягу, його кольорове рішення, лінії силуету, оздоблення та ін. Розробляючи нові моделі, найчастіше використовують простий рівномірний по вертикалі (*а*), простий рівномірний по горизонталі (*б*), пропорційно-послідовний (*в*), радіально-променевий (*з*) види ритму.



Асиметричні форми одягу



а



б



в



з



Французька фірма «Ермес» (відомий виробник шовкових хустин) на виставках своєї продукції демонструє до сорока трансформацій хустин-каре.

Простий рівномірний ритм передбачає послідовне чергування однакових за розміром, формою, кольором елементів через однакові проміжки. *Пропорційно-послідовний ритм* – це повторення елементів, проміжків між ними з їх пропорційним збільшенням або зменшенням. *Радіально-променевої ритм* упорядковує лінії, що починаються в одному місці.

Розробники нових моделей часто застосовують ритм кольорів. Наприклад, смугасту чи картату тканину, орнаментальне оздоблення, ґудзики контрастного кольору тощо. Композиція, яка побудована на ритмічному чергуванні елементів, є завершеною, гармонійною. І, навпаки, порушення ритму в композиції одягу робить модель неестетичною.

У комбінаториці послуговуються різноманітними прийомами, що передбачають зміну форми, конфігурації, розмірів, розміщення частин тощо.

До таких *прийомів у моделюванні одягу* належать:

- створення одягу з цілого плаского відрізу тканини (метод незшитого одягу);
- трансформація;
- групування (утворення поєднань елементів та їхніх якостей);
- зміна матеріалу, фактури, кольору;
- перестановки частин чи елементів цілого;
- вставка, урізання (зміна кількості елементів, що утворюють ціле);
- групування (утворення поєднань елементів та їхніх якостей);
- організація ритмів тощо.

Метод незшитого одягу відомий із давніх часів і є актуальним у сучасному світі моди. Одяг комбінують залежно від призначення та фіксують за допомогою фурнітури, зав'язок, вузлів, бантів, шнурівок.

З хустини розміром 90×90 см можна створити різноманітні комбінатії – від драпірованого тона, який зав'язують на шиї, до спідниці-саронг. Композиційний пошук у такому комбінуванні одягу практично необмежений.



Прийоми формоутворення основних компонентів українського костюма. Структура тканин та їхнє забарвлення тісно пов'язані з формою народного вбрання. Формоутворення окремих елементів одягу, поруч із виконанням суто утилітарних функцій, було й важливим художнім засобом.

В українському традиційному одязі поєднувалися різні способи формоутворення вбрання – за допомогою незшитих, а також зшитих кроєних форм. Майже на всій території України збереглися давні види незшитого або частково зшитого поясного вбрання у вигляді прямокутних шматків саморобної тканини, що трималися на стані за допомогою зав'язок, поясів. Зшивання прямокутних шматків тканини та їх призбирування для утворення форми характерні для спідниць із домотканої, а пізніше фабричної тканини. Крій традиційних українських сорочок розвивався за рахунок різних способів з'єднання полотнищ тканини в плечах; виокремлюють чотири основних типи сорочок: тунікоподібна, з плечовою вставкою, із суцільним рукавом і на кокетці. Сорочка з плечовою вставкою мала підтипи: зі вставкою, пришитою по основі або по пітканню стану. Остання побутувала на Поліссі, перша – на півдні Чернігівщини та на Полтавщині. Сорочка із суцільним рукавом була поширена на Черкащині, Поділлі та в Карпатах, тунікоподібна – на Буковині, сорочка на кокетці – на Півдні України.

Приєм перестановки часто використовують у проектуванні одягу під час заміни одних деталей іншими або варіативного застосування деталей на одній основі, у компонованні деталей одягу по всьому виробу. Наприклад, заміна комірців, кишень, поясів, сумок трансформованими полотнами у вигляді квадратів, трикутників, кіл тощо. Авангардисти в моді з успіхом використовують цей метод проектування, доводячи свою первісну ідею до гротеску, абсурду, а потім відшукують у цьому раціональне зерно рішення.

До основного прийому моделювання в комбінаториці належить *приєм вставок (врізок)* для створення складної форми з простої. Широко використовують у сучасному дизайні вставки в розрізи одягу з плоских шматків тканини простої геометричної форми (квадрат, прямокутник, трикутники різної конфігурації, коло, півколо, сектор, сегмент, трапеція). Для цього можна взяти будь-яку просту, давно відому форму одягу: пряму, звужену або розширену донизу спідницю, сукню такого ж силуету, рукави, коміри, відлоги, сумки, головні убори. Іншими словами, циліндричну або



конічну форму розрізати в певному напрямку (вертикально, горизонтально, діагонально, змішано) по бічних швах, в інших місцях (можна витримувати рівні відстані між розрізами або розташовувати розрізи в динамічному ритмі). Вставити в розрізи, оброблені по краю або з контрастною підкладкою, плоскі шматки тканини простої геометричної форми. Можна додати і складні форми у вигляді квітів, листя, метеликів, тварин, профілів, фігур людей, необмежено фантазуючи.

Етапи проектування

Проектування технічних об'єктів складається з таких взаємопов'язаних етапів: передпроектні дослідження; технічне завдання; технічна пропозиція; ескізний проект; технічний проект; робочий проект; виготовлення; налагодження; випробування і введення в дію.

Як ви вже знаєте, для автоматизації проектних робіт – розробки, оформлення конструкторської чи технологічної документації – використовують спеціальні програми, які мають загальну назву САПР – система автоматизованого проектування (англ. CAD, Computer-Aided Design).

Компоненти САПР групуються в три основні блоки: CAD (Computer Aided Design) – виконання графічних робіт; CAM (Computer Aided Manufacturing) – вирішення завдань технологічної підготовки виробництва; CAE (Computer Aided Engineering) – інженерні розрахунки, аналіз і перевірка проектних рішень.

Звісно, відтворити ці етапи проектування у шкільній майстерні чи під час самостійного виготовлення виробу неможливо і немає потреби. Однак, проектуючи власний виріб, слід дотримуватися певної послідовності дій.

Організаційний. Визначення виробу, який буде виготовлятися, і формування завдань проекту: «Для кого цей виріб?», «Як ним будуть користуватись?», «Який він повинен мати колір, форму, розміри?» тощо.

Конструкторський. Пошук варіантів виконання проекту, зразків-аналогів виробу, аналіз знайдених зразків, комбінування власного варіанта конструкції чи форми виробу.

Технологічний. Розробка кресленника, технологічної карти на виготовлення, економічний розрахунок.

Виготовлення виробу відповідно до запланованого технологічного процесу.

Завершальний. Аналіз недоліків і доопрацювання виробу (у разі потреби – внесення змін до кресленника). Презентація проекту.



Практична робота

ДОСЛІДЖЕННЯ МЕТОДІВ ПРОЕКТУВАННЯ

Матеріали та інструменти: підручник, зошит, кольорові олівці.

Послідовність виконання роботи

1. Організуй своє робоче місце.
2. Розглянь ескізи одягу та розпізнай комбінаторні методи проектування. Назви використані прийоми.



3. Виконай ескізи моделей одягу з використанням вивчених методів проектування.
4. Проведи оцінювання власної роботи.
5. Прибери робоче місце.
6. Роботу виконуй, дотримуючись правил безпечної праці.



Запитання та завдання для повторення

1. Що таке комбінаторика як метод проектування?
2. Як комбінаторика пов'язана з природним формоутворенням?
3. Що таке модуль? У чому полягають переваги модульного проектування?
4. Назви основні прийоми моделювання в комбінаториці.
5. Що таке асиметрія в одязі? Які враження вона створює? Якими засобами можна забезпечити асиметричність моделі?
6. Серед зображених моделей спідниць знайди асиметричну.



- Що таке ритм? Назви основні види ритму, що застосовуються в проектуванні одягу.
- Назви та коротко охарактеризуй основні етапи проектування виробу для виготовлення у шкільній майстерні.



Творче завдання на вибір

- За поданим прикладом створи молодіжну колекцію жіночого одягу з трикотажу в романтично-му стилі під назвою «Геометрія почуттів».



Колекція складається з п'яти моделей, у яких представлений різноманітний асортимент жіночого одягу – сукні, штани, блузки, об'єднані в комплекти. Кольорова гама колекції – чорний, червоний і помаранчевий, що, з одного боку, відповідає останнім напрямкам моди, а з іншого – дозволяє чіткіше показати проектну одиницю – модуль і варіанти його поєднання в єдине ціле. Головна ідея колекції: використовуючи найпростіші за конфігурацією модулі одного або різних розмірів, з огляду на властивості трикотажних полотен і пропорції тіла, створити моделі молодіжного одягу відповідно до останніх тенденцій моди. Основна геометрична форма модуля – квадрат, трикутник і прямокутник, коло.

- На основі чорного квадрата 4×4 см створи зображення тварини, рослини або об'єкта предметного світу шляхом розрізання фігури на різні прості форми та подальшого комбінування *всіх без винятку* отриманих елементів. Намагайся створити цікавий образ (техніка виконання: аплікація).

Зразок:



- Придумай модулі (на вибір): а) для створення дитячого майданчика; б) для шкільної їдальні; в) для самостійно обраного об'єкта (техніка виконання: ескізні рисунки, або вироби з модульних конструкторів, або роботи в програмах Blender, SketchUp Make).



ЗАСТОСУЙ НА ПРАКТИЦІ

Як комбінувати одяг

Крок 1. Це той крок, який ти робиш уранці до своєї шафи і, розчинивши її, розумієш, що тобі треба сьогодні поєднати різний одяг, щоб швидко та гарно одягнутися до школи чи зустрічі.

Щоб не створювати труднощі з комбінуванням одягу, необхідно певним чином упорядкувати свій гардероб: відібрати елементи, які будуть відігравати роль окремих модулів, які ти зможеш поєднувати та відповідно створювати власний стиль.

Крок 2. Спершу відклади речі, які будуть складати набір елементів (модулів) верхньої частини твого одягу.

Для того, щоб ці речі були універсальними й модними у будь-який час, добирай їх у нейтральних кольорах, як-от: сірий, чорний, темно-синій тощо, також гарно підійде колір «слонової кістки». Це дасть змогу легко комбінувати їх з іншими речами гардеробу.

Крок 3. Тепер відклади речі, які будуть складати набір елементів (модулів) нижньої частини твого вбрання. До цієї групи елементів одягу належать: штани, джинси, спідниці, які разом із кофтами та блузами складуть основу гардеробу.

Тут теж необхідно слідкувати, щоб цей одяг був нейтральних кольорів – він завжди буде модним і, головне, легко поєднуваним.

Крок 4. Склади окрему колекцію аксесуарів, а якщо їх немає, добери хоча б декілька речей: капелюшок, шарф, хустинку чи оригінальну застібку тощо. Аксесуари мають вирішальний вплив на формування твого індивідуального стилю. Пояси (ремені), прикраси, сумочки й панчішні вироби добре поєднуються, коли мають спокійне забарвлення, а також яскраві та виразні кольори. Яскравий аксесуар необхідно застосовувати на тлі класичного (спокійного) кольору.

Наприклад, яскравий шарф у поєднанні з чорною футболкою і шкіряною курткою, звуженими чорними джинсами може стати веселим і легким вбранням.

Крок 5. Придбай або добери універсальне взуття. Добір взуття є завершальним у твоєму вбранні. Так само, як і з верхньою частиною одягу, взуття не варто купувати занадто яскраве, щоб його можна було не лише легко поєднувати, а й взувати щодня.

Крок 6. Комбінуй. Комбінування одягу – це основа для вибору різного вбрання на кожен день. Здійснювати його можна двома способами.

Перший спосіб. Скомбінуй декілька варіантів вбрання, що стане своєрідною уніформною, як-от: уніформа для школи, подорожі, відпочинку з друзями, спортивних занять тощо. Таким чином, на тебе буде чекати гардероб не лише з набоб-

ром різних одєжин, а й готові комбiнації «унiформи», що значно заощадить твiй час.

Комбiнуючи, не забувай поєднувати також i яскравi речi, пам'ятаючи, що не варто добирати бiльше однiєї чи двох виразних речей. Наприклад, якщо ти вдягаєш звуженi штани яскравого помаранчевого кольору, то їх доповнювати може лише хустинка або шарф (сумка тощо). Яскравий пiджак чи блуза тут будуть недоречнi.

Другий спiсiб. Решту пiдбраного тобою гардеробу можна використати творчо, особливо коли маєш вiльний час. Для цього «попрацюй» навколо однiєї речi. Наприклад, одна й та ж блуза або сукня можуть бути використанi для декiлькох рiшень (*див. фото*).



Слiд пам'ятати, що найпростiшим способом поєднання кольорiв є використання декiлькох вiдтiнкiв, серед яких один є основою, а решта його доповнюють.

Розділ 5

ТЕХНОЛОГІЯ ПОБУТОВОЇ ДІЯЛЬНОСТІ

§ 24. Технології вибору одягу і взуття та догляду за ними

Формування гардеробу – це ціла наука. З речей, які його складають, повинна утворюватися максимальна кількість комплектів, водночас потрібна певна основа – універсальні та класичні предмети одягу та взуття. Увесь найнеобхідніший одяг і взуття можна поділити на 5 груп: повсякденний, спортивний, для відпочинку, домашній, діловий. Кількість речей у кожній групі залежить від твого способу життя, але варто мати певний мінімум у кожній категорії. Бажано, щоб ця основа була з якісних натуральних або сумішевих тканин, легка в догляді й заміні.

Види підліткового та юнацького одягу

Асортимент сучасного підліткового одягу поєднує ексцентричність, юнацьку безпосередність із практичністю, зручністю й елегантністю. На думку експертів у галузі моди, повсякденний одяг для підлітків має еkleктичний характер.

Еклектика – це поєднання неpojєднуваних речей, змішування стилів. Водночас не варто забувати, що для школи, світських заходів чи інших ситуацій потрібен свій дрес-код. Ти вже не дитина, тож не слід вдягати відверто дитячі моделі з характерними малюнками та декором. З іншого боку, дівчинка-підліток у провока-

Поговоримо...

- Чи доводилося тобі самостійно купувати одяг і взуття? На що ти звертала увагу?
- Як підібрати одяг за розміром?
- Як правильно вибрати плаття, джинси або сорочку?
- Як підібрати одяг за кольором?
- Як підібрати взуття за розміром?
- Як підібрати взуття до різного одягу?
- Які речі, на твою думку, обов'язково мають бути у твоєму гардеробі?



Яка різниця між штанами та джинсами?

ційному вбранні також виглядає смішно й безглуздо. Так де ж золота середина?

Отже, хіти підліткової моди з точки зору модельєрів і стилістів. Перше і вічне – нове покоління джинсів. Точніше, нові ідеї, що з цими джинсами можна зробити. Найпростіше – закатати штанини в неширокий ролончик трохи вище щиколотки або приблизно до середини литки. У моді потертості, прорізи, а також джинси в горошок. У продажу є навіть спеціальні маркери з відбілювачем. Модне й поступове відбілювання від традиційного кольору джинсової тканини до білого, малюнки та різні аплікації, мереживо, вишивки на них. Стилисти подають це під гаслом: «додай індивідуальності своєму образу», щоб підліток мав можливість експериментувати.

Підліткові сукні дуже різні, від ніжних, майже дитячих, до епатажних. Зберігається мода на квіткові й зоологічні принти й горошок, великий зигзаг, написи і малюнки-силуети. Жакети й пальта, болеро і жабо, панье і слакси. Ти не раз зустрічалася з усіма цими формами одягу в повсякденному житті, але не завжди знала, як правильно вони називаються.

Підлітковий одяг для дівчаток повинен бути простого крою, зручним і практичним. Основний акцент – на яскраві принти.

У створенні цілісного образу важливу роль відіграє біжутерія та аксесуари (головні убори, сумочки тощо). У підлітковій моді можна виокремити три види головних уборів: кепки всіх забарвлень, капелюшки з квіточками та усілякі обручі з бантиками, намистинками та іншими елементами декору. В комплекті до обруча часто йде крупна біжутерія в тій самій кольоровій гамі.

Як визначити свій розмір одягу

Щоб точно визначити свій розмір, потрібна сантиметрова стрічка, якою замірюють такі параметри:

Зріст. На багатьох моделях штанів або суконь виробник вказує зріст, незалежно від розміру.

Обхват грудей – один із найважливіших параметрів для визначення розміру плечового одягу.



Обхват талії потрібно вимірювати в найвужчому місці.

Обхват стегон необхідний для правильного підбору одягу, що облягає стегна.

Усі параметри слід записати та звірити з розмірною сіткою. Однак пам'ятай, що в різних країнах існує своя шкала вимірювань. Саме це, як правило, є причиною неправильного вибору розміру. Грамотно підібраний одяг добре сидить і здатний прикрасити кожну дівчину. Часто доводиться вибирати плечовий та поясний одяг абсолютно різних розмірів – це пов'язано з особливостями статури.

Розмірна сітка для України – дуже зручна, основні параметри допоможуть із точністю визначити розмір одягу.

Для жінок

Міжнародні	XS	S	M	L	XL	XXL
Україна	40–42	42	44	46–48	50–54	56–58
Європа	34–36	36–38	40–42	42–44	46–48	50
Америка	6–8	8–10	12–14	16	18–20	22
Китай	S	M	L	XL	XXL	XXXL
Джинси	24–25	26–27	28–29	30–31	32	33
Обхват грудей (см)	78–82	84–90	90–94	96–101	102–108	110–120
Обхват талії (см)	61–65	66–70	70–74	76–80	82–94	96–104
Обхват стегон (см)	88–91	92–94	95–99	100–106	106–110	110–122

Для чоловіків

Міжнародні	S	M	L	XL	XXL
Україна	44	46–48	50–52	54–56	58–60
Європа	44	46–48	50–52	54	58
Америка	14	16	18	20	22
Китай	M	L	XL	XXL	XXXL
Джинси	28–29	30–31	32–33	34–35	36–38
Обхват грудей (см)	88	92–96	100–104	108–112	116–120
Обхват талії (см)	76	80–84	88–92	96–100	96–104
Обхват стегон (см)	94	97–101	104–108	110–114	117–120



Визнач за таблицею відмінність між українським, європейським, американським та китайським маркуванням розмірів.



Зберігати одяг слід чистим і відпрасованим, складеним у шафу або підвішеним на вішак.

Міжнародні розміри одягу допоможуть визначати розмір незалежно від країни виробника. Що таке *S, M, L, XL*? Традиційно цими літерами позначаються розміри: маленький (*small*), середній (*medium*), великий (*large*), буже великий (*extra large*) і найбільший (*2 extra large*).

На сучасному ринку одягу трапляється безліч невідповідностей розмірної сітки. Тому перед тим, як купувати якусь річ, поцікався країною-виробником.

Здійснюючи покупку, уважно вивчи ярлик не тільки на горловині, а й на бічному шві. Деякі тканини, наприклад трикотаж, мають властивість витягуватися та втрачати форму після прання. Тому доцільно купувати трикотажні речі на розмір менші. Чиста бавовна, навпаки, всідається до менших розмірів після прання в гарчій воді. Саме ярлик на одязі підкаже, як правильно доглядати річ, щоб вона служила не один рік.

Догляд за одягом

Ти, мабуть, помічала, що одяг і його стан можуть допомогти дізнатися про людину багато цікавого, наприклад: охайна вона чи нечупара. Навіть наймодніші речі не прикрасять власника, якщо вони в плямах, дірках чи зім'яті. Спробуй уявити себе в такому вбранні! Не виходить? І дуже добре. Значить, у тебе такого одягу не буде! Наступні поради допоможуть мати охайний вигляд і зберігати власні речі.

Кожна річ – взуття, одяг тощо – повинна мати своє місце в домі. По-перше, не доведеться шукати її по всій квартирі. По-друге, не потрібно буде знову її прасувати.

Сукні, блузки, спідниці, брюки, костюми й пальта вішають у шафу на вішаки та слідкують, щоб речі не були щільно притиснені одна до одної й не виникало заминів рукавів, комірів і т. ін. У верхнього одягу застібають декілька верхніх ґудзиків. Для кожного виду одягу в магазинах можна придбати спеціальні вішаки й чохла.

Як розкласти речі в шафі?

- 1. Не носиш?** Позбудься, здай, віддай, подаруй! Це 50 % речей.
 - 2. Те, що носиш:**
 - на вішаках діловий одяг;
 - на полочках увесь інший.
 - 3. Розділи речі:**
 - за сезонами;
 - за типами.
- Порада: зберігай на вішаках готові комплекти.
- 4. Сезонний одяг:** склади у валізу або сумку. Це ще 30 % місця.

Види чохлав: накидні, прості, дорожні, чохла для штанів.



Види чохлав

Не бажано використовувати вішаки для трикотажних та в'язаних речей. Це може призвести до деформації виробу. На один вішак можна повісити декілька речей, спочатку важчі, а зверху – легші. Для цього використовують вішаки з перегородкою. Ці прості поради навчать тебе правильно зберігати речі в шафі.

Правильне зберігання одягу та взуття

Зимові куртки не потрібні влітку, а сандалі та сарафани – взимку. Сезонне зберігання має свої правила.

1. Перед тим, як прибрати частину одягу та взуття по-

Види вішаків



Вішак для спідниць і штанів



Вішак для суконь і сорочок



Вішак для костюмів і верхнього одягу



Вішак для хусток, краваток та поясів ременів



Креативні вішаки

далі, потрібно провести ревізію. З чимось улюбленим, але вже непридатним, доведеться розлучитися. Заміну можна підібрати ближче до сезону або в період знижок.

2. Розкласти одяг за принципом подібності, аксесуари варто тримати окремо. Усі речі повинні бути чистими, місце для їх зберігання – сухим, темним і прохолодним, його потрібно обробити засобами від молі та інших шкідників.
3. Літній одяг перуть на початку осені й у невідпрасованому стані вкладають на зберігання у білизняну шафу. Зимовий і демісезонний одяг (після хімчистки і провітрювання в суху, але несонячну погоду) краще зберігати на вішаках у білих бавовняних футлярах (вони краще пропускають повітря), від молі туди вкладають спеціальні засоби або нафталін, мішечок із сухою лавандою або полином, висушені апельсинові шкірки, тютюн.
4. Частину одягу, наприклад ту, що не потребує прасування, можна помістити в спеціальні вакуумні пакети, щоб вони займали менше місця.
5. Чисті й сухі трикотажні шерстяні вироби краще зберігати в поліетиленових або паперових пакетах чи мішках, заклеєних липкою стрічкою.
6. У взуття, щоб воно служило довше, вкладають розпірки для підтримання форми і зберігають у коробках.



Щоб довше зберігати одяг у гарному стані, його необхідно правильно прати, чистити, прасувати, сушити.

Прання може бути ручне, машинне та ультразвукове.

Перш ніж прати одяг:

1. Перевір його кишені: обгортки від цукерок, гроші, носовичок можуть пофарбувати одяг або зіпсувати пральну машину.
2. Розстібни ґудзики, а блискавки, кнопки та гачки застібни, зав'яжи шнурки та тасьми.
3. Роздивись, чи немає плям на одязі. Їх видаляють спеціальними засобами: кремами, аерозолями тощо. Перед застосуванням відбілювача, плямовивідника й мийних засобів уважно вивчи інструкцію.
4. Виверни речі на виворітний бік.
5. Проглянь умовні позначення на ярликах, що визначають умови догляду, і розподіли їх за однаковими показниками прання та кольором.
6. Перш ніж використовувати пральний порошок, зверни увагу на його призначення: для якого він прання (ручного чи машинного), для якої білизни (білої чи кольорової), для яких тканин (бавовняних, вовняних та ін.), яку кількість порошку треба взяти для прання, а також рекомендації щодо температурного режиму.

7. Дотримуйся основних стадій прання: Замочування – Прання – Віджим – Ополіскування – Кондиціонування – Сушіння.

У процесі експлуатації на одязі можуть утворюватися кошлатини (пілінг), збиратися пил, ворсинки, що псуують його зовнішній вигляд. Їх видаляють спеціальними пристосуваннями.

Відпрасовані та очищені речі вішають на вішаки й дають «вистигнути» 30–40 хвилин. Якщо одразу помістити їх у шафу або надіти, вони швидко помнуться.

Взуття

Як вибрати потрібне взуття. Вибираючи взуття, слід враховувати, куди ти його взуватимеш, а також на який сезон. Основні групи взуття залежно від призначення і пори року такі: сандалі, босоніжки, туфлі, напівчеревики, черевики, чоботи. Список модного взуття для підлітка очолюють снікери. З ними конкурують усілякі ляпанці й босоніжки на плоскій підшві та безліч інших видів взуття. У моді туфлі й босоніжки, прикрашені намистом і паетками, бантиками, стрічками й металевими вставками. Декоративні блискавки і ланцюжки також модні.

Правила купівлі взуття

1. **Визначити розмір взуття.** Для цього необхідно виміряти довжину стопи.

Краще вимірювати довжину стопи наприкінці дня, коли стопи розтоптуються та збільшуються. Стань на аркуш паперу та обведи ногу олівцем. Якщо збираєшся



Пригадай правила догляду за бавовняними, лляними, вовняними і шовковими тканинами, а також їх ВТО, з якими ти знайомилаєшся у попередніх параграфах.



Машинка для видалення кошлатин



Липкий ролик для одягу

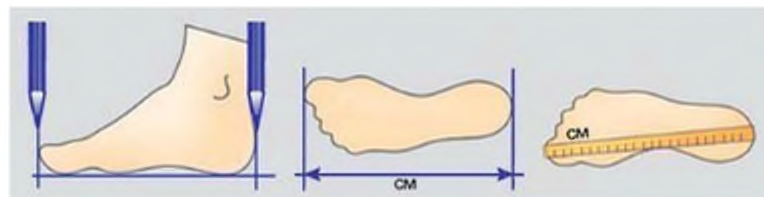

Вимірювання довжини стопи

носити шкарпетки, то краще заміряй ногу в них. Для визначення довжини стопи виміряй відстань між найбільш віддаленими точками, як показано на малюнку. Визнач розмір за таблицею.

Для жінок

Сантиметри	21,5	22	22,5	23	23,5	24	24,5	25	25,5	26
Україна	34	34,5	35	35,5	36	36,5	37	37,5	38	38,5
Європа	35	35,5	36	36,5	37	37,5	38	38,5	39	39,5
Америка	5	5,5	6	6,5	7	7,5	8	8,5	9	9,5

Для чоловіків

Сантиметри	25	25,5	26	26,5	27	27,5	28	28,5	29	29,5	30	31	32
Україна	39	39,5	40	40,5	41	41,5	42	42,5	43	43,5	44	45	46
Європа	40	40,5	41	41,5	42	42,5	43	43,5	44	44,5	45	46	47
Америка	7	7,5	8	8,5	9	9,5	10	10,5	11	11,5	12	13	14

- Взуття треба приміряти**, оскільки кожна фірма-виробник має свої розмірні сітки.
- Міряти необхідно обидва черевики.**
- Взуття слід одягнути, зашнурувати (застібнути) і пройтися.** Досить часто, сидячи, ти за звичкою підтискаєш пальці ноги, а вставши, з подивом помічаєш, що взуття раптом тисне. І лише під час ходіння можна остаточно зрозуміти, як взуття «сіло» на ногу, чи є дискомфорт від жорстких деталей, чи підходить тобі колодка і тому подібне. Якщо вибираєш взуття на зиму, в ньому має бути невеликий запас (але не більше 1 см).
- Оглянути на наявність дефектів:** перевір застібки, переконайся, що підошва ніде не відходить, звір розміри напівпар.

Як вибрати взуття: ціна. Як і всі товари на ринку, взуття буває дешевим, середнім за ціною і дорогим. Чим солідніша фірма-виробник, тим більше уваги вона приділяє новим технологіям, зручності та якості. Різниця у ціні зменшується в період знижок. У вересні – жовтні, березні – квітні надходять нові колекції, а в травні й листопаді з'являються перші знижки. Лютий і серпень – місяці мега-розпродажу, щоправда, потрібного тобі розміру може не залишитись.

Як вибрати взуття: якість матеріалу. Багатьом відома така проблема, як неприємний запах взуття від синтетичних низькоякісних матеріалів, тому таке взуття купувати не слід. Увагу варто приділити й різним технологіям – наприклад, антибактеріальним і ортопедичним устілкам, водонепроникності, підошвам, що максимально гасять ударні навантаження.



Усунення недоліків. Невеликі невідповідності в розмірі або недоліки при експлуатації легко виправити. Якщо взуття завелике, варто вкласти додаткову устілку, наприклад ортопедичну або хутряну, якщо замале, – допоможе розтягувач. Також можна змочити взуття зсередини одеколоном, одразу ж взути (бажано на шерстяні шкарпетки), а після цього також злегка зволожити одеколоном. Аби нове взуття не патирало п'яти, варто обробити його вологим милом або свічкою. Буває, що нове взуття починає «пекти» ногу. Але й ця проблема вирішується досить просто: 3 %-й оцет втирається у взуття зсередини. А якщо нове взуття фарбує носки чи колготи, його внутрішню поверхню обробіть тальком.

Правильно вибране якісне взуття – це запорука здоров'я наших ніг.

Догляд за взуттям

- 1. Взимку взуття потребує особливого догляду.** А точніше – захисту, адже низькі температури нищать його. Лакове взуття краще взагалі не купувати на холодну пору. Взимку дороги посипають соляними сумішами, які для незахищеного взуття дуже шкідливі. Так само, як сіль роз'їдає лід, вона пошкоджує структуру шкіри.
- 2. Правильно чистити шкіру.** Саме шкіряне взуття найпопулярніше взимку. Щоб воно було зручним, зберігало форму, потрібен правильний догляд. Відразу після купівлі варто обробити чоботи спеціальними захисними водовідштовхувальними кремами із вмістом воску, аби вони не промокали. Потім такі процедури здійснюй хоча б двічі на місяць, а чистити звичайним кремом варто 1–2 рази на тиждень. Чистити взуття треба після повернення додому, а не перед виходом на вулицю, адже якщо бруд залишити засихати на чоботах, шкіра швидко втратить вигляд. Спочатку бруд зчищай сухою щіткою, потім витирай чистою вологою ганчіркою. Якщо шкіра біла – краще мити її слабким розчином прального порошку. Ацетон, бензин використовувати не можна. Не слід наносити крем на брудне взуття, бо на шкірі залишається багато шарів крему та барвників, які псують взуття, не дають шкірі дихати. Взуття треба обов'язково відчищати від залишків крему та бруду, і тільки тоді знову наносити засіб.
- 3. Не сушити взуття на батареї.** Незалежно від матеріалу, з якого зроблено зимове взуття, сушити його на батареї, обігрівачі, печі чи чомусь подібному категорично забороняється. Чобітки слід сушити тільки при кімнатній температурі. Щоб зберегти форму, краще набити їх папером чи газетами. Навіть якщо взуття не надто змочило, воно має просохнути, адже нога пітніє, а у вологих чоботах холодніше. Зазвичай, аби чоботи повністю висохли при кімнатній температурі, потрібна доба. Тож краще мати змінну пару. Після того, як чобітки висохнуть, варто обробити їх спеціальним засобом для догляду.

4. **Для замші – спреї.** Завжди в моді замшеве взуття, воно тепле та м'яке, але придатне тільки для сухої морозної погоди, вологість псує таку шкіру, вона втрачає колір, на ній з'являються розводи. Так само, як і шкіряне, замшеве взуття треба обробити після купівлі. Первинну обробку проводь до вологого стану триразово з інтервалом повного висихання. Попередньо спеціальною щіткою зніми пил та бруд. Для обробки придбай спеціальний засіб для замші, в жодному разі не нанось крем для звичайної шкіри. Після цього слід знову почистити взуття щіткою. Щоб освіжити колір, протри замшу серветкою, змоченою в нашатирному спирті або молоці, після висихання знову почисти щіткою. Сьогодні популярні фарби-аерозолі для замші, вони освіжають колір та мають водовідштовхувальну функцію.
5. **Нубук варто обробляти частіше.** Зовні взуття з нубуку схоже на замшеве, проте значно краще підходить для вологої погоди. Цей матеріал потребує частішої обробки вологозахисними засобами. Не слід змивати з нього бруд водою, краще придбати спеціальні пінки. Перед очищенням чобітки з нубуку треба висушити. Для очищення краще використовувати м'яку щітку, ганчірку, або спеціальні гумки, вони відновлюють ворсисту структуру шкіри. Замість кремів для цих ніжних матеріалів застосовують спеціальні пінки. Таке взуття добре чиститься, якщо його попередньо потримати над парою.
6. **Лакове взуття не любить вологи й морозу.** За десятиградусного морозу лакове покриття починає тріскатись, від бруду та вологи тьмяніє. Чистити його треба лише спеціальними засобами, виготовленими на водній основі, або народними методами – протерти тампоном, змоченим у молоці, потім змастити рослинною олією або гліцерином, відполірувати м'якою тканиною. Щітку використовувати не варто.
7. **Засоби догляду за взуттям.** Обираючи засіб, добре ознайомся з його складом. Він має не просто покращувати зовнішній вигляд шкіри, а й пом'якшувати її, підвищувати водонепроникність.
- 1) Воск, який зазвичай входить до складу кремів для шкіряного взуття, надає блиску й запобігає проникненню води. Але на згинах шкіра більше піддається руйнівному впливу, адже восковий шар там руйнується.
 - 2) Фторкарбонатні смоли – чудово насичують шкіру, мають вологозахисну функцію і дають шкірі «дихати».
 - 3) Синтетичні смоли утворюють блискуче покриття.
 - 4) Жири та олії роблять шкіру еластичнішою, м'якою.
 - 5) Силікони, які також широко застосовують у засобах для догляду, створюють додатковий захисний шар, дозволяють легко відполірувати шкіру.
- Воскові або гуталінові креми.* Хоч після нанесення засобу взуття треба ще полірувати, він чудово підходить для зимового шкіряного взуття. Але будь



уважна під час купівлі. Найперше – відкрий баночку та перевір, чи поверхня крему рівномірно забарвлена, гладка. Якщо на ній є тріщини – крем прострочений або упаковка була пошкоджена. Гуталінові креми бувають безбарвні та кольорові, перші використовують для взуття будь-якого кольору.

Емульсійні креми. Вони значно м'якші за гуталінові, на шкірі утворюють пористу плівку, тому частково пропускають вологу. Тож їх краще використовувати в теплішу та суху погоду. Варто знати, що шкіру з рельєфним малюнком можна змащувати лише такими кремами. Вони також бувають безбарвними та кольоровими.

Блиски та креми з блиском. Утворюють блискучу плівку на шкірі. Та варто пам'ятати, що вони не очищають та не захищають шкіру, а лише надають їй блиску.

Аерозолі для шкіри, замші та нубуку. Мають водовідштовхувальні властивості, зазвичай містять барвники, які освіжають колір замші та нубуку. Перед нанесенням шкіру обов'язково почистити.

Щітка для чищення. Може бути м'яка та жорстка. Для взуття із замші та нубуку краще обрати м'яку щітку, для шкіряного можна жорсткішу.

Санітарно-гігієнічні вимоги до одягу та взуття

Деякий одяг необхідно прати після кожного носіння. Це стосується насамперед нижньої білизни, панчішно-шкарпеткових виробів, які слід змінювати щодня. До цієї ж категорії належать блузки та сорочки, які після одного дня ще не є брудними, але вже несвіжі. Може здаватися, що зовні вони чисті, але варто згадати, що тканина вбирає в себе всі виділення тіла й піт, захищаючи шкіру, в забруднених волокнах розмножуються хвороботворні бактерії, брудні волокна втрачають свої властивості, стають менш м'якими й еластичними. Тому гігієна одягу та взуття дуже важлива – вона допомагає зберегти не тільки здоров'я, а й самі речі.

Речі, які безпосередньо не контактують із тілом, повернувшись додому, необхідно зняти, почистити, якщо потрібно, м'якою щіткою та повісити на вішак у шафу, щоб тканина не зминалась. Якщо одяг змок, його слід просушити. Те саме стосується і взуття, воно потребує спеціального сухого й прохолодного місця для просихання.

Натільна білизна. Ця категорія речей постійно контактує зі шкірою людини, тому потребує підвищеної уваги й особливого догляду. Щоб уникнути різних проблем в інтимній сфері, особливо жінкам, нижню білизну слід обирати з натуральних тканин, дихаючу, гігроскопічну та м'яку, потрібного розміру. Комплектів має бути достатньо, щоб змінювати їх щодня.

Спортивний одяг і аксесуари. Фізична активність передбачає абсолютно інші вимоги до речей – вони повинні добре проводити тепло й вологу, зберігаючи температуру і мікроклімат на прийнятному рівні. Фізичні навантаження підвищують ймовірність перегріву або механічного пошкодження. Як правило, для занять використовують кросівки, що фіксують стопу. Їх потрібно підбирати дуже ретельно. Спортивне взуття не рекомендується для повсякдення. Це стосується й одягу – зазвичай моделі, придатні для активного відпочинку, мало придатні в побуті. Потрібно частіше і ретельніше прати й чистити речі для занять спортом, адже вони вбирають у себе всю вологу, що виділяється шкірою.

Верхній одяг та аксесуари. Хутрянний і товстий одяг, як правило, здають у хімчистку раз на рік, відразу після сезону – навесні. Сучасні пуховики й куртки можна прати в домашніх машинках, вони від цього не псуються. Такі аксесуари, як шийні хустки, також необхідно своєчасно прати, оскільки жіночі речі вбирають не тільки бруд, а й косметику.



Практична робота

ДОГЛЯД ЗА ОДЯГОМ ІЗ РІЗНИХ МАТЕРІАЛІВ

Матеріали та інструменти: підручник, зошит, ручка, ярлики одягу, взуття.

Послідовність виконання роботи

1. Розглянь ярлики на одязі.

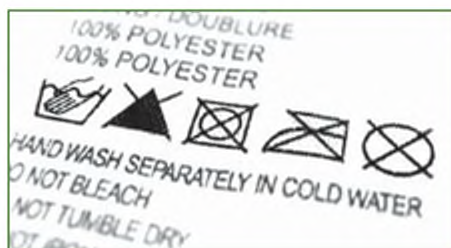

2. Запиши в зошиті правила догляду за виробами.
3. Порівняй правила прання виробів із різних матеріалів.
4. Висновки запиши в зошит.
5. Визнач, з якого матеріалу виготовлене твоє взуття.
6. Склади послідовність догляду за ним.



Запитання та завдання для повторення

1. Назви види підліткового одягу.
2. Які різновиди зимового та літнього взуття ти знаєш?
3. Як правильно визначити свій розмір для одягу та взуття?
4. Які способи прання існують?
5. Назви стадії прання.
6. Які засоби для прання існують?
7. Як підготувати речі до прання?



Творче завдання на вибір

1. Дізнайся, які стилі підліткового та юнацького одягу сьогодні в моді. Підбери одяг відповідно до стилю, який тобі найбільше сподобався.
2. Скориставшись інформаційними джерелами, підготуй презентацію «Сучасні види одягу».
3. Підготуй повідомлення про один із сучасних молодіжних стилів у одязі (препі, хіпстер, треш, японська вулична мода – Лоліта).
4. Підготуй розповідь про сучасний одяг в українському стилі.

ЗАСТОСУЙ НА ПРАКТИЦІ

Новий одяг зі старих речей

Практично всім модницям доводилося стикатися з проблемою: «Куди подіти цю блузку? Вона вже не модна». А старі речі так і припадають пилом довгі роки на полиці. Якщо у тебе в шафі завалялися старі розтягнуті футболки або джинси, не поспішай їх викидати. Річ, яка була з тобою не один місяць, може отримати шанс на нове життя. Такий одяг можна цікаво пофарбувати, перешити або зробити численні цікаві дрібнички. Можеш скористатися ідеями з підручника, або знайти безліч цікавих ідей в Інтернеті.





Запитання та завдання для повторення

1. Назви види підліткового одягу.
2. Які різновиди зимового та літнього взуття ти знаєш?
3. Як правильно визначити свій розмір для одягу та взуття?
4. Які способи прання існують?
5. Назви стадії прання.
6. Які засоби для прання існують?
7. Як підготувати речі до прання?



Творче завдання на вибір

1. Дізнайся, які стилі підліткового та юнацького одягу сьогодні в моді. Підбери одяг відповідно до стилю, який тобі найбільше сподобався.
2. Скориставшись інформаційними джерелами, підготуй презентацію «Сучасні види одягу».
3. Підготуй повідомлення про один із сучасних молодіжних стилів у одязі (препі, хіпстер, треш, японська вулична мода – Лоліта).
4. Підготуй розповідь про сучасний одяг в українському стилі.

ЗАСТОСУЙ НА ПРАКТИЦІ

Новий одяг зі старих речей

Практично всім модницям доводилося стикатися з проблемою: «Куди подіти цю блузку? Вона вже не модна». А старі речі так і припадають пилом довгі роки на полиці. Якщо у тебе в шафі завалялися старі розтягнуті футболки або джинси, не поспішай їх викидати. Річ, яка була з тобою не один місяць, може отримати шанс на нове життя. Такий одяг можна цікаво пофарбувати, перешити або зробити численні цікаві дрібнички. Можеш скористатися ідеями з підручника, або знайти безліч цікавих ідей в Інтернеті.



§ 25. Мистецтво вибору зачіски

Поговоримо...

- Як доглядати за волоссям?
- За якими критеріями підбирають зачіску?
- Які зачіски популярні в наш час?

Гарне волосся – блискуче і здорове – в усі часи і в усіх народів вважалося окрасою зовнішності людини.



Зачіска – порядок розміщення на голові людини натурального або штучного волосся, яке підтримується причісуванням, начісуванням, зачісуванням, стрижкою, фігурним викладанням, накручуванням, фарбуванням та фіксацією волосся.

Форма зачіски фіксується та прикрашається знімними декоративними деталями – стрічками, сітками, квітами, перами, гребенями, шпильками, ювелірними виробами, а в деякі періоди історії моди – спеціальними маленькими головними уборами.

З історії зачісок

Зачіски, укладки, фарбування волосся, модні перуки – усе це знали ще стародавні ассирійці, греки, перси та єгиптяни. Відомості про це дійшли до наших днів завдяки археологічним знахідкам із зображенням фараонів, грецьких богів, знатних римських матрон і перських воїнів. У Давній Греції завивали волосся та піднімали його доверху за допомогою стрічок; кельтські та германські дівчата носили розпущене волосся, жінки ж заплітали їх у великі коси; перси славилися вмінням фарбувати волосся та бороди, а також завивати їх.

В епоху Пізнього Середньовіччя парижанки носили на голові вежі, прикрашені живими квітами (пляшечки з водою для них ховалися всередині зачіски), опудалами птахів, фруктами та овочами. Кінець XVIII ст. – найекстравагантніший період в історії зачісок, на тему





яких збереглося безліч карикатур. ХІХ ст. славилось елегантними, але непростими зачісками – ретельно закрученими локонами, косами, вигадливо укладеними.

Мода на зачіски змінювалася постійно, але з такою швидкістю, як у ХХ ст., – ніколи! Складні начісування початку 1900-х типу шолом або тюрбан, прикрашені перловими нитками або квітами, змінили короткі стрижки і перманент 1920-х.

Мода на нові зачіски поширювалася з неймовірною досі швидкістю завдяки кінематографу. У тридцять роки законодавицею мод була кіноактриса Грета Гарбо. Найпопулярнішими стали стрижки а-ля гарсон і каре, а також зачіски бубі-копф (із короткого завитого дрібними кучериками волосся).

У воєнні 40-ві в моду входять зачіски з валиком із волосся, а після війни і в 50-ті роки волосся стали вклати хвилями над лобом, чубок завивали ярусами, а локони у вигляді черепашки й равлика; з'явилися сіточки для волосся, модні завивки.

У 60-х особливо модною була зачіска дзвін і стрижка гаврош. Укладання нагадували листя квітів, чубок розділяли на дві частини і начісували волосся в об'ємні зачіски. Але найбільшій популярності набула бабета, що зійшла з кіноекрана завдяки Бріжит Бардо, яка ввела моду також на зачіску кінський хвіст і на шиньйони.

У 70-ті роки наймоднішими стрижками з укладанням були: паж і сассун. Начісування зникли, поступившись місцем пишним «африканським» завивкам.

80-ті дали волю фантазії, дозволивши перукарям творити все, що їм заманеться, аж до індіанських «ірокезів», але на першому місці опинилися спортивні стрижки. Фігурні шпильки, величезні банти, плетені пов'язки стали новим стилем жіночих прикрас.

На початку 90-х прийшло велике розмаїття як у стрижках, так і в укладках. Хоча найпоширенішою

Стрижка паж стала популярною завдяки французькій співачці Мірей Матьє



Завдяки Греті Гарбо в моду увійшли елегантні короткі зачіски із завивкою



Героїня Бріжит Бардо дала назву зачісці після стрічки «Бабета іде на війну»





Які ти знаєш зачіски
в українському стилі?
Які зачіски роблять під
український костюм?

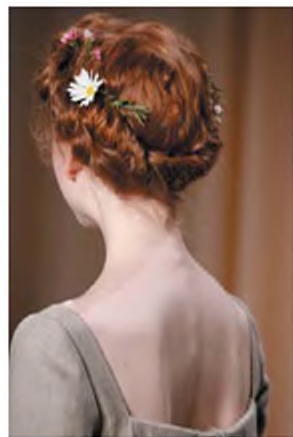

Зачіски в українському
стилі

залишалася проста стрижка каре з безліччю варіацій на різній довжині волосся.

В третьому тисячолітті у моду ввійшли природність, простота та елегантність.

Українські зачіски

Дівчата Стародавньої України-Руси змалечку відрощували довге волосся, носили його незаплетеним або заплітали в коси.

Традиційно українські дівчата заплітали одну, дві або декілька кіс – залежно від регіону, в якому жила довгокоса красуня. Наприклад, у Закарпатті плели одну основну косу і маленькі кіски-«дрібунки» попереду. На Черкащині робили аж 6 кіс: по 3 з обох боків від проділу посередині. На Поліссі дівчата майстерно пов'язували голову хусткою, прикрашаючи її квітами. У деяких регіонах Прикарпаття був звичай подовжувати волосся штучними косами з червоних бавовняних волокон. На Гуцульщині дівчата вплітали в косу нитку (так званий шварк) із нанизаними на неї гудзиками. У старовину коси носили лише незаміжні дівчата. Як тільки дівчина виходила заміж, її косу, за традицією, підрізали пожем або сокирою. Жінка після весілля мусила ходити завжди з покритою очіпком, наміткою, серпанком, хусткою головою.

Коса – це не тільки красива, а й практична зачіска, яка тримається довго і не заважає роботі. Варіант плетіння коси для повсякденного життя – просте переплетення трьох пасом; а з нагоди свята в коси заплітали яскраві стрічки з мереживом. Саме такий святковий варіант особливо популярний у наші дні. Цікавим рішенням є декорування вечірньої чи весільної зачіски у вигляді коси живими або штучними квітами.

Ще однією популярною зачіскою є коса, обплетена навколо голови. Ця зачіска стала символом України, продемонструвавши красу, жіночність та унікальність українок. Зробити таку зачіску можуть власниці довгого волосся, або використовується накладна коса.

Відомі й інші хитромудрі українські дівочі зачіски, наприклад «ув'язки». Для такої зачіски розділяли трохи волосся спереду навпіл і начісували їх по обидва боки чола, утворюючи так звані «начісування», кінці закладали за вуха і кріпили під косами.

Види зачісок залежно від форми обличчя

Вибір зачіски залежить від природної структури і довжини волосся, форми обличчя. Колір волосся також має значення – темні відтінки візуально звужують обличчя, а світлі можуть зробити його овал круглішим та ширшим.

В Інтернеті є сайти, де пропонують підібрати зачіску он-лайн. Для цього потрібно завантажити своє фото і простими інструментами добирати просто на сайті зачіски до свого обличчя. Ти сама можеш стати візажистом, змінювати форму зачіски, довжину волосся та його колір і до зачіски підібрати макіяж. Але варто пам'ятати: результати на моніторі часто дуже відрізняються від реальних. Тому треба робити вибір обдуманно.

Розрізняють *п'ять основних типів обличчя*: овальне, кругле, квадратне, трикутне і прямокутне.

Як визначити форму обличчя

Тобі знадобиться косметичний олівець і дзеркало. Прибери волосся назад, чубчик також. Обмалюй овал обличчя на дзеркалі за допомогою олівця, оціни отриманий результат. Перше, що необхідно врахувати – особливості й порушення балансу в пропорціях. Головне завдання – зорова корекція типу обличчя і форми голови.

Овальне

Що не бажано? У цілому для вибору зачіски тут обмежень немає. Однак якщо пропорції все ж мають невелике відхилення, можна візуально виправити його. Для занадто звуженого лоба не підійде гладка зачіска з прямим проділом.

Корекція. Якщо овальне обличчя має дещо витягнуту форму, краще віддати перевагу подовженим стрижкам і чубчику. Хорошим рішенням стануть пасма, що природно спадають, з легким прикореневим об'ємом в зоні чола.



Овальне обличчя та зачіски, що пасують до нього

Вибір чубчика. Овальне обличчя гарно виглядає і з чубчиком, і без нього. Найбільш прийнятний варіант – косий чубчик, якщо підходить тип волосся.

Довжина. Для цієї форми гарні будь-які зачіски: пряме волосся однієї довжини, багат шарові стрижки на зразок каскаду, подовжене каре і класичний боб.

Кругле

Що не бажано? Жінкам із круглим обличчям не бажано обрамляти його густим широким чубчиком. Не варто робити хімічну завивку – локони і хвилі можуть додатково підкреслити округлі лінії. Не надто вдалим будуть стрижки з кінчиками біля вилиць і щік (каре або драбинка). У виборі зачіски слід уникати горизонтальних ліній і рівного проділу.

Корекція. Щоб максимально наблизити кругле обличчя до овальної форми, підійдуть багат шарові стрижки та зачіски з об'ємом на маківці. Якщо волосся в'ється від природи, варто його відрощувати й не експериментувати з короткими стрижками. Візуально подовжує обличчя високий кінський хвіст із гладким зачосом. Якщо волосся рідке й тонке, потрібно обов'язково прикривати вуха і підбирати подовжений тип стрижки.



Кругле обличчя



пасує



не пасує



пасує



не пасує

Вибір чубчика. Основне правило – рівна структура волосся. Чубчик повинен бути багаторівневим і асиметричним. Слід уникати прямого краю і зайвої пишноти. Косий чубчик можливий, якщо основна довжина дозволяє приховати вуха.

Довжина. Для круглолицих дівчат хорошим рішенням є коротка багат шарова зачіска. Ідеально підійде подовжене каре без чубчика, короткий боб.

Квадратне

Що не бажано? Основне, чого слід уникати, – пряме волосся, відкритий лоб, занадто коротка довжина, густі одношарові чубчики, симетричні зачіски довжиною до підборіддя, зачесане назад волосся.

Корекція. Щоб пом'якшити риси квадратної форми, бажано підбирати асиметричні стрижки та косі чубчики. Актуальні локони і кучері, що, спадаючи, об-

рамляють обличчя. Щоб візуально звузити підборіддя, необхідний легкий об'єм біля коріння.

Вибір чубчика. Тут підійде косий багатошаровий чубчик, що закінчується на рівні вилиць.



пасує



не пасує



Квадратне обличчя

Довжина. Квадратній формі підходить будь-яка довжина. Короткі стрижки потрібно робити максимально об'ємними й асиметричними, довге волосся завивати або укладати. Головне правило – уникати ідеальної гладкості і прямого проділу.

Трикутне, ромбоподібне та серцеподібне

Що не бажано? Не підходять для цієї форми обличчя укорочені та широкі чубчики, зачесані назад бічні пасма, ультракороткі хлоп'ячі стрижки. Небажано робити зачесаний назад хвіст.

Корекція. Завдання – візуально розширити нижню частину і збалансувати її із зоною чола. Для трикутного типу підходять трапецієподібні стрижки, локони і каре із завитими назовні кінчиками. Пасуватимуть зачіски, найширша частина яких припадає на область вилиць і підборіддя.

Вибір чубчика. Серцеподібне лице прикрасить філірований косий чубчик. Якщо лоб особливо широкий, можна зупинитися на подовженому прямому варіанті.

Довжина. Оптимальний варіант – подовжене каре, стрижки до середини шиї і початку плечей. Довгому волоссю необхідно надавати додатковий об'єм на кінцях. Бажані локони і хвилі.



пасує



не пасує

Трикутне, ромбоподібне та серцеподібне обличчя

Прямокутне та видовжене

Що не бажано? Краще уникати зайвого об'єму у верхній частині, довгого гладкого волосся, розділеного на прямий проділ, зачісок, які повністю відкривають обличчя і підкреслюють його довжину.



Корекція. Увага на чубчик, що прикриває чоло і вкорочує довжину обличчя по вертикалі. Цей тип вимагає додаткового об'єму, який можна створити багатошаровими стрижками, кучерями і локонам, особливо актуальними для довгого волосся.

Вибір чубчика. Підійдуть пишні косі й прямі чубчики, що прикривають брови або закінчуються нижче лінії вилиць.

Довжина. Варто зупинитися на середній або помірно короткій довжині. Хорошим варіантом буде подовжений боб, обрамлений пишним чубчиком. Для довгого волосся бажано створювати додатковий прикореневий об'єм, завивати локони, укладати в стилі ретро, підгортати кінчики всередину.

Підбір зачіски за типом волосся

У виборі зачіски потрібно враховувати не лише форму обличчя, а також тип і стан волосся. Рідке чи густе, нормальне чи сухе, пряме чи кучеряве – одні й ті ж зачіски на різному волоссі виглядають по-різному.

Жирне волосся. Для нього ідеальні короткі або подовжені об'ємні стрижки, які нещільно прилягають до голови. Зачіска довше збереже свіжість.

Сухе волосся. Якщо волосся дуже сухе, краще спочатку спробувати його вилікувати. Часті укладання і миття йому шкодять. Чи не найліпший варіант для такого волосся – невибагливі стрижки.

Тонке і рідке волосся. Головне для зачісок із тонкими волоссям – об'єм, який легко створити на короткому волоссі. Для середньої довжини підійдуть



багатошарові стрижки, з рівним зрізом і рівним чубчиком, варіації каре, і, звичайно, кучері. Більша ж довжина не бажана.

Густе волосся. Ідеальний для нього варіант – середня довжина. Прямі або косі чубчики, закруглені або рівні зрізи. Головне – дотримуватися міри з обсягом, тому градуйованими стрижками і дрібними кучериками захоплюватися не варто. Можуть вибрати практично будь-яку укладку, спробувати популярний варіант стрижки шарами, коли верхній шар довший від нижнього.

Кучеряве волосся. Кучеряві локони вимагають стрижок, здатних зберегти їхню природну красу. Підійде довгий боб: ззаду волосся підстрижене коротше, а спереду потрібно відпустити подовжені прядки.

Незалежно від обраної довжини досвідчений майстер зможе надати неслухняним кучерям оригінальної форми і скорегувати овал обличчя. Єдине правило – не забувати про природний напрямок росту волосся.

Розглянемо наймодніші зачіски для підлітків і дамо кілька загальних рекомендацій про те, якими вони повинні бути.

Простота. Під цим критерієм розуміють і простоту вкладання, і скромність зачіски, що відповідає віку хлопчика чи дівчинки. Вранці, збираючись на заняття, не маєш часу на укладання. Складні, химерні зачіски для підлітків часто виглядають недоречними, занадто «дорослими» або просто смішними.

Акуратність. Зачіска школяра повинна відповідати вимогам, які школа висуває до учнів. А про такі очевидні речі, як чистота та охайність волосся, і говорити не варто.

Стиль. Будь-яка зачіска має бути модною, стильною і сучасною.

Зручність. Жодну, навіть найгарнішу зачіску не можна назвати вдолою, якщо вона заважає, вимагає постійної уваги, потрапляє в очі тощо.

А тепер поговоримо про конкретні стрижки та укладки, які відповідають цим вимогам.

Важливі дрібниці

Правильна стрижка не тільки надасть ідеальної форми обличчю, а й допоможе скорегувати деякі особливості. Достатньо лише знати певні секрети.

→ Довгий ніс візуально зменшить довгий густий чубчик, широкий або кирпатий мило виглядатиме із зачесаним наверх волоссям. Дрібні риси обличчя ідеальні в обрамленні дрібних кучерів.

→ Близько посаджені очі можна віддалити один від одного за допомогою гладкого пасма вздовж щік.

→ Коротку шию не ховають під волоссям, а окантовують трикутним зрізом.

→ Великі вуха можна прикрити волоссям, щоб видні були тільки мочки.

→ Жінкам маленького зросту краще уникати зачісок у вигляді великих пишних кучерів, що збільшують розмір голови.

→ І найголовніше. Обрана зачіска повинна подобатися, адже усвідомлення власної неперевершеності – краща прикраса жінки.

Багатьом дівчаткам-підліткам личать короткі або трохи подовжені стрижки. Такі зачіски дуже зручні, не потребують складного й довгого укладання, підходять до будь-якого стилю одягу, не суперечать шкільним вимогам. Існує лише одне «але»: якщо дівчинці набридне така зачіска, її складно швидко змінити. Відрощувати волосся і підбирати для нього нову форму довго і складно.

Найпоширеніші зачіски для дівчаток-школярок створюють на основі стрижок каре і боб. Довжина їх може бути різною: злегка закривати вуха або майже досягати середини лопаток.

Волосся до плечей або трохи нижче – мабуть, найкращий варіант: така довжина дозволить експериментувати зі своєю зовнішністю, вигадувати нові варіанти і способи укладання, змінювати образ залежно від події та обраного стилю одягу.

Базовими для дівчаток-підлітків вважаються три зачіски, на основі яких можна створювати безліч варіантів – повсякденних, святкових, строгих, легко-важких та ін.



1. *Кінський хвіст*. Ця зачіска є універсальною, підійде і до шкільної форми, і до романтичної сукні. Для різноманітності можна зробити хвіст високим або низьким, підібрати до нього незвичайні резинки або шпильки, заплести окремі пасма в кіски, випрямити або, навпаки, завити волосся, зав'язати два хвости або один хвіст, розташований збоку.

2. *Коси*. Коса – зачіска, актуальна завжди. Якщо коса здасться тобі нецікавою, урізноманітні її такими варіантами плетіння: «колосок», «риб'ячий хвіст», французька косичка або по-різному розташуй коси. Можна заплести косичку вінком або обідком, кількома паралельними кільцями, які охоплюють голову, розташувати її по середині спини, від потилиці, або заплести збоку, від вуха. Чарівності додадуть дві акуратні кіски, закріплені резинками або стрічками. Часто дівчатка влітають у коси кольорові стрічки, шнурки або нитки.

3. *Пучки або «гульки»*. Ця строга зачіска гарно поєднується зі шкільною формою, личить більшості дівчат, зручна й елегантна. Можна зробити акуратний гладкий пучок, закріпивши волосся простими шпильками, або трохи розтріпати його, надавши чарівної недбалості. В особливих випадках підійдуть шпильки з декоратив-



ними елементами – стразами, квітами тощо. В «гульку» можна згорнути і попередньо заплетену косу.

А ось розпущене довге волосся у школу носити не варто. Воно заважатиме й відволікатиме.

Фарбування волосся

Фарбування волосся – нанесення барвника на волосся. Фарбують волосся з метою приховати сивину, змінити природний колір, надати йому нового відтінку, блиску.

Фарбування волосся вже тривалий час поширене не тільки серед дівчат, а й багатьох чоловіків. Кожна жінка намагається підібрати барвник, який найменше шкодить волоссю. А ось дівчата зі східних країн здавна обрали для себе єдиний і неповторний природний барвник, який не завдає шкоди волоссю.

Хна (хна іранська натуральна) – це натуральний барвник, який отримують із листя хінного чагарника лавсонія. Історики вважають, що хну почали застосовувати щонайменше 7 тисяч років тому як косметичний і лікарський засіб. Ця рослина містить багато ефірних олій і дубильних речовин, тому хна укріплює і оздоровлює волосся, зміцнює і лікує корені, сприяє усуненню лупи, додає волоссю блиску. Отримують різні відтінки: від світло-рудого до яскраво-каштанового.

Басма – теж натуральний природний барвник, який отримують із рослини індиго (*Indigofera*), що росте в тропічному кліматі. Басма стимулює ріст волосся і додає йому природного блиску, покращує структуру волосся і зміцнює коріння, усуває лупу. *Зверни увагу:* для фарбування волосся басму застосовують тільки в поєднанні із хною й отримують гарні природні відтінки коричневого кольору. Басма без хни фарбує волосся в яскраво-зелений колір!

Фарби хімічного походження. До їхнього складу входять аміак чи інші, не менш шкідливі речовини. Під час нанесення фарби, вдихаючи аміак, ти завдаєш невинуватної шкоди легеням. Також після фарбування,



- За добу кожна волосина подовжується приблизно на 0,35 міліметра. На 12 сантиметрів – за рік, до 7,6 метра – може вирости за все життя.
- У стадії росту постійно перебуває 90 % волосся, у стадії випадання – 10 %.
- Волосся росте швидше влітку і під час сну, а також у віці з 16 до 24 років.
- З кожної волосної цибулини протягом життя послідовно виростає приблизно 20–30 волосин.
- Оптимальна температура води для миття волосся – 34–35 °С.
- По міцності волосся можна порівняти з алюмінієм. Один волосок здатний витримати навантаження від 100 до 200 грамів.
- Середня густина волосся – 250–300 штук на квадратний сантиметр.
- Довжина всіх волосин, які відростають на голові людини протягом її життя, становить у середньому 725 кілометрів.

особливо якщо твоя шкіра дуже чутлива, ризикуєш отримати шкірний опік, алергічну реакцію. Волосся стає тонким і ламким, пошкоджуються цибулини. Байдуже, якою штучною фарбою користуватися (з аміаком чи без) – у фарби без аміаку є свої «підводні камені», які зіпсують волосся.

Фарбування волосся – це вибір кожного. Але нащо ризикувати без потреби, та ще й завдаючи шкоди своєму здоров'ю? Твій природний колір волосся личить тобі найбільше. З ним немає таких клопотів, як підфарбовування, коли волосся віросло або вицвіла фарба на окремих ділянках голови.



Практична робота

ПІДБІР ЗАЧІСКИ З УРАХУВАННЯМ ФОРМИ ОБЛИЧЧЯ

Матеріали та інструменти: підручник, зошит, ручка, кольорові олівці, косметичний олівець, дзеркало.

Послідовність виконання роботи

1. За допомогою дзеркала та косметичного олівця визнач форму свого обличчя.
2. Обери вид зачіски з урахуванням форми обличчя.
3. Добери колір волосся.
4. Замалуй у зошиті декілька варіантів зачіски.
5. Обґрунтуй свій вибір.



Запитання та завдання для повторення

1. Що таке зачіска?
2. Розкажи про історію зачіски.
3. Які ти знаєш основні типи обличчя?
4. Як підібрати зачіску до кожного типу обличчя?
5. Чи варто фарбувати волосся?



Творче завдання на вибір

1. Скориставшись інформаційними джерелами, підготуй презентацію «Сучасні види зачісок».
2. Підготуй розповідь про історію зачісок в Україні.

ЗАСТОСУЙ НА ПРАКТИЦІ

Модні коси: зачіски з елементами плетіння

Здавна жінки прикрашали свою зачіску різними способами, вплітали у волосся квіти, завивали їх, надівали вінки і, звичайно ж, створювали наймодніші плетіння кіс, які ми й пропонуємо розглянути.



Навчальне видання

Терещук Андрій Іванович

Медвідь Ольга Юріївна

Приходько Юлія Миколаївна

ТРУДОВЕ НАВЧАННЯ (обслуговуючі види праці)

Підручник для 8 класу
загальноосвітніх навчальних закладів